

VERMOP®

PROFESSIONAL CLEANING SYSTEMS

K a t a l o g



2016 / 2017

D+AT / EUR

www.vermop.de / www.vermop.at





Liebe Leserinnen und Leser,

herzlich willkommen zur neusten Ausgabe des VERMOP Produktkatalogs. Lassen Sie sich inspirieren von unserer Leidenschaft für innovative, praxisbewährte und langlebige Lösungen.

Bei VERMOP stehen Sie und Ihre täglichen Herausforderungen im Vordergrund. Unser Ziel ist es, Sie in Ihrer täglichen Arbeit zu begleiten und Ihnen für Ihre Bedürfnisse die beste Lösung zu bieten.

Um den steigenden Anforderungen gerecht zu werden haben wir in den letzten Jahren unser Gesamtsystem mit den Kategorien Power, Tools, Liquid, Soft und Individual kontinuierlich weiterentwickelt. Dabei ist es uns wichtig, dass die einzelnen Produkte optimal aufeinander angepasst und dennoch möglichst vielseitig einsetzbar sind. Im System bieten sie die beste Leistung und erzielen eine Effizienzverbesserung in der täglichen Arbeit.

Ein gutes Beispiel ist unsere neueste Innovation, die wir auf der CMS 2015 vorgestellt haben: Das Scandic X System, bestehend aus dem Scandic X Teleskopstiel, dem Scandic X Kupplungssystem und der Scandic X Toolbox.

Mit dem Scandic X Teleskopstiel benötigen Sie zukünftig nur noch einen Stiel am Reinigungswagen. Dieses multifunktionale Arbeitsgerät stellen Sie schnell und flexibel auf die verschiedenen Arbeitshöhen für die Boden- und Oberflächenreinigung ein. Mit dem dazugehörigen Kupplungssystem befestigen Sie den Stiel einfach am jeweiligen Reinigungsgerät bzw. -zubehör, unabhängig vom Hersteller. Ergänzt wird das Scandic X System durch die Scandic X Toolbox. In diesem für den Reinigungswagen Equipe entwickelten Auszug finden neben dem Scandic X Stiel auch die erforderlichen Reinigungsgeräte ihren festen Platz.

Neben dem Scandic X System haben wir weitere Produkte in 2015 eingeführt. So steht Ihnen für die hygienische Reinigung unsere neue 10 l Box zur Verfügung. Das Portfolio der Bezüge haben wir um unseren Universal und unseren Brush Progressive ergänzt.

Nutzen Sie die Vorteile der VERMOP Systemwelt.

Wir unterstützen Sie gerne dabei.

Ihr Dirk Salmon

INHALT



UNTERNEHMEN

- 4 Unternehmen
- 8 Kontakt
- 10 Produkt-Highlights

POWER

- 16 Jetvac Staubsauger
- 26 Equipe Cleanjet
- 28 Equipemove



TOOLS BODENREINIGUNG

- | | |
|-----------------------|-----------------------|
| 34 Überblick | 70 Scandic System |
| 38 Mopqualitäten | 76 Feuchtwisch System |
| 42 Methoden | 80 Aquva System |
| 46 Twixter System | 82 Scandic X System |
| 48 Twix System | 86 Stiele |
| 58 Sprint System | 91 Textile Pads |
| 62 Sprint Plus System | 92 Zubehör |
| 68 Clipper System | |



TOOLS OBERFLÄCHENREINIGUNG

- | | |
|--------------------|-------------------|
| 98 Tücher | 105 Handschuh-Mop |
| 100 Tuchqualitäten | 106 Zubehör |



TOOLS GLASREINIGUNG

- | | |
|-----------------------------|---------------------------------|
| 114 Fensterwischer LockHead | 124 TopLock Teleskopstangen |
| 116 Einwasch-Träger | 126 Glassman Sicherheitsschaber |

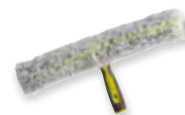

TOOLS REINIGUNGSWAGEN

- | | |
|------------------|-------------------------------|
| 132 Überblick | 216 Shopster |
| 136 Equipe | 232 Varietta |
| 174 Equipe Hotel | 240 AquvaVIZ |
| 190 Variant | 250 Nasswischwagen |
| 212 Mistral | 260 Ver- und Entsorgungswagen |



INDIVIDUAL

- 274 Reinigungswagen
- 276 Textilien
- 278 Liquid



SOFT

- 282 Akademie
- 284 Wissenswertes



SONSTIGES

- 287 Numerische Preisliste
- 297 Stichwortverzeichnis
- 303 Allgemeine Verkaufsbedingungen

PROFESSIONELLE REINIGUNGSSYSTEME



Sauberkeit gibt Wohlbehagen

Ob Schule, Büro, Einkaufszentrum, Klinik oder Flughafen: Wo wir spüren, dass mit Sorgfalt alles gepflegt und sauber gehalten wird, fühlen wir uns wohl. Für dieses Wohlbefinden sorgt VERMOP. Wir sind einer der international führenden Hersteller von Reinigungsgeräten, -chemie und -zubehör und setzen immer wieder neue Maßstäbe, um in optimaler Weise effizientes Reinigen zu ermöglichen. Der Name VERMOP steht für hochwertige professionelle Produkte und modulare Reinigungssysteme, die innovativ, praxisbewährt und langlebig sind. Die herausragende Qualität resultiert aus mehr als 80 Jahren Know-How und Erfahrung. Wir bieten umfassenden Service, kompetente Beratung und absolute Zuverlässigkeit in der Zusammenarbeit. Unsere konsequente Kundennähe stellen wir mit unseren Niederlassungen und Außendienstpräsenzen europaweit sicher.

Qualität

VERMOP Produkte und Systeme stellen ihre Qualität tagtäglich im professionellen Einsatz unter Beweis. Hierfür wird im eigenen Forschungs- und Entwicklungszentrum bei München jedes VERMOP Produkt intensiv auf Praxistauglichkeit und Belastungsfähigkeit getestet und zudem das gesamte Sortiment permanent weiterentwickelt.

Die komplette Produktion ist „Made in Germany“ und erfolgt in unseren Werken in Wertheim bei Frankfurt a. Main. Dabei setzen wir bei der Produktion durchgängig auf den hohen deutschen Fertigungsstandard und halten uns an die strengen Gesetze bezüglich Umwelt- und Arbeitsschutz. Das Unternehmen ist nach ISO 9001 und ISO 14001 zertifiziert.



red dot design award
winner

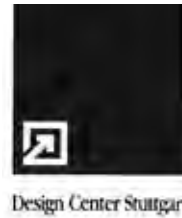

Innovation

VERMOP agiert als Innovationsführer und Forschungsmotor im Bereich Reinigungstechnik mit professionellen Lösungen.

Bei jeder Produktentwicklung liegt der Fokus auf dem Bedarf der Reinigungskräfte, denen VERMOP stets ein ergonomisches, leicht und intuitiv zu handhabendes Arbeitsgerät zur Verfügung stellen will. Deshalb wird bei allen Innovationsprozessen der Anwender mit eingebunden und die Produkte werden gemeinsam unter Praxisbedingungen intensiv getestet. Qualitativ hochwertige Materialien wie Edelstahl und fiberglasverstärkte Kunststoffe garantieren Langlebigkeit und ermöglichen eine perfekte Formgebung für eine angenehme Handhabung aller Geräte. Zudem überzeugen VERMOP Produkte stets durch ihr ergonomisches Design sowie ihre optisch herausragende Ästhetik. Dies sehen auch die Jurys namhafter nationaler und internationaler Auszeichnungen sowohl in der Reinigungsbranche als auch darüber hinaus.

DAS VERMOP SYSTEM – ALLES AUS EINER HAND



Systemkomponenten für hohe Wirtschaftlichkeit

In Zeiten zunehmenden Kostendrucks bei gleichbleibendem Qualitätsanspruch sind kreative und effiziente Lösungen in der Reinigungsbranche gefragt. VERMOP stellt sich bereits heute dieser Herausforderung. Typisch für unsere Produkte und Systeme: Alle werden so konzipiert, dass sie untereinander kompatibel sind und somit wie Zahnräder ineinandergreifen. Perfekt aufeinander abgestimmt, ermöglichen sie eine hohe Wirtschaftlichkeit. Falls sich die Bedingungen im Objekt ändern, können die Produkte zudem entsprechend schnell und kostengünstig angepasst werden.



Power

Innovative Systeme kombiniert mit intelligenter Elektronik: unsere elektrisch angetriebenen Geräte für höhere Effizienz im Gebäudemanagement.



Individual

VERMOP Individual bietet Ihnen alle Möglichkeiten zur individuellen Gestaltung Ihrer Reinigungssysteme und -chemie.



Tools

Bodenreinigungssysteme, Oberflächenreinigung oder Reinigungswagen – mit den Produkten unseres Bereichs Tools stellen Sie sich Ihr individuelles Reinigungssystem zusammen.



Soft

Für beste Ergebnisse in der Reinigung unterstützen wir Sie mit praxissgerechten Schulungen in unserem Schulungszentrum in Wertheim oder bei Ihnen vor Ort.



Liquid

Mit unserer Reinigungschemie kombinieren Sie hygienische Sauberkeit und strahlenden Glanz mit einfachem Handling.



WIR SIND IN IHRER NÄHE

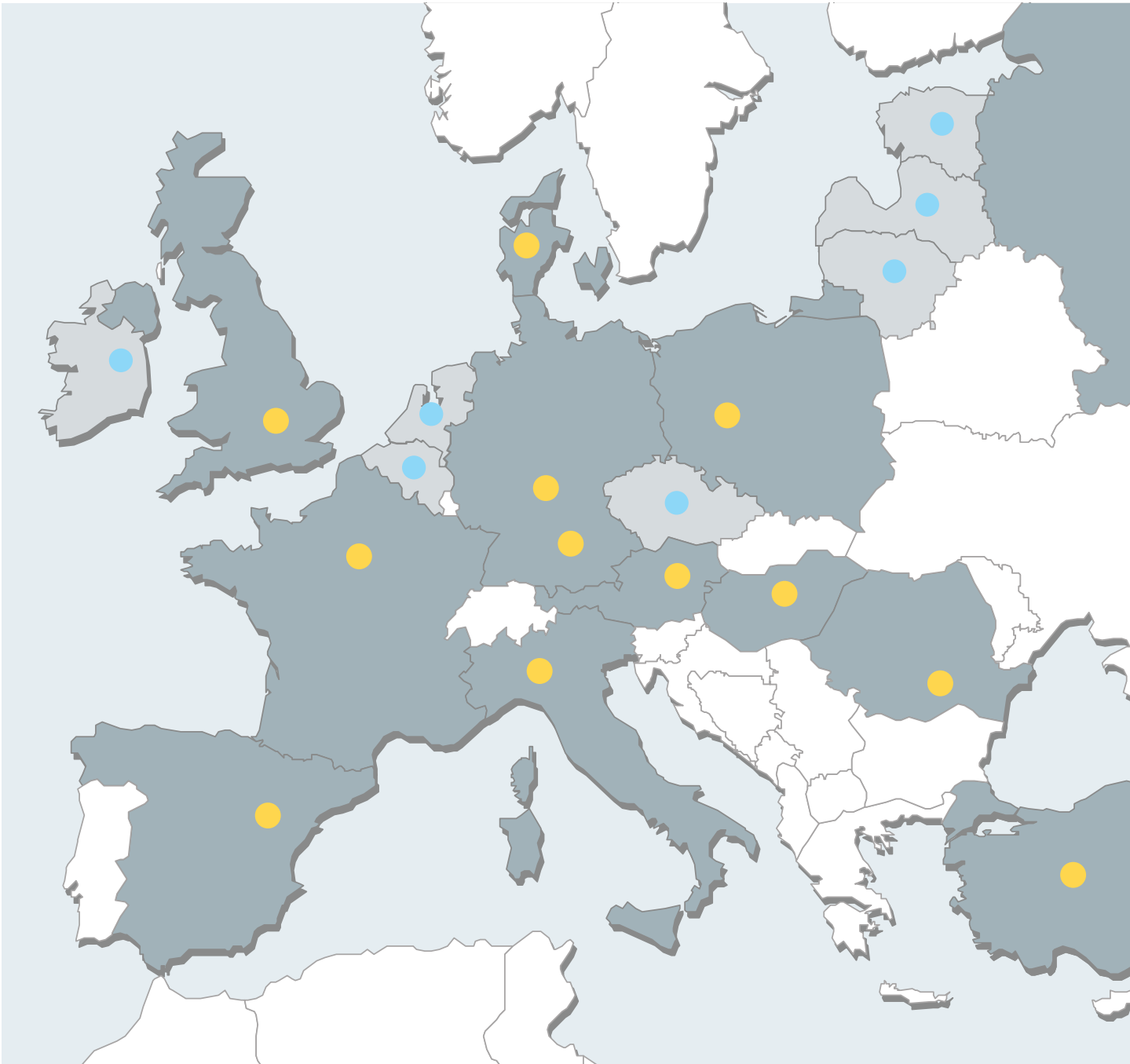

VERMOP zeichnet sich durch konsequente Kundenorientierung, flexible Auftragsbearbeitung, umfassenden Service und kompetente Beratung aus. Die Lieferung erfolgt schnell und zuverlässig.

Wir begleiten Sie von der Systemauswahl über die optimale Objektausstattung bis hin zur Einarbeitung Ihres Personals.

Wenden Sie sich an unsere Niederlassungen oder an unser Service-Telefon. Dort helfen wir Ihnen gerne weiter.

● Niederlassungen

● Außendienstmitarbeiter

SERVICE-TELEFON +49 9342 878-800

Montag bis Donnerstag: 8.00 Uhr – 18.00 Uhr
 Freitag: 8.00 Uhr – 15.00 Uhr

HEADQUARTER VERMOP SALMON GMBH

Zeppelinstr. 24
 82205 Gilching
 Tel. + 49 8105 77889 - 0
 Fax + 49 8105 77889 - 250
 info@vermop.com

VERMOP DEUTSCHLAND GMBH

Kiesweg 4 - 6
 97877 Wertheim
 Tel. + 49 9342 878 - 0
 Fax + 49 9342 878 - 173
 info@vermop.de

VERMOP ÖSTERREICH GMBH

Weißes Kreuz Straße 5
 2103 Langenzersdorf / Wien
 Tel. + 43 2244 339 99
 Fax + 43 2244 339 99 - 4
 info@vermop.at

VERMOP FRANCE SARL

8, allée de l'alouette
 93420 Villepinte / Paris
 tél + 33 1 48 63 81 87
 fax + 33 1 49 63 27 72
 info@vermop.fr

VERMOP POLSKA SP. Z O.O.

ul. Wojkowska 8a
 41-250 Czeladź
 Tel. + 48 32 290 54 80
 Faks + 48 32 293 95 57
 info@vermop.pl

VERMOP ITALIA S.R.L. A SOCIO UNICO

Via Idiomi 3/19
 20090 Assago / Milano
 Tel. + 39 02 45 70 60 93
 Fax + 39 02 45 70 37 87
 info@vermop.it

VERMOP DANMARK-APS

Lautruphøj 1-3
 2750 Ballerup / København
 Tlf. + 45 64 43 36 22
 Fax + 45 64 43 35 22
 info@vermop.dk

VERMOP UK LTD.

Unit 3, Moorfield Centre,
 Moorfield Rd, Slyfield Ind. Est.,
 Guildford GU1 1RA
 Tel. + 44 1483 506 162
 Fax + 44 1483 506 158
 info@vermop.co.uk

VERMOP HUNGÁRIA KFT.

2045 Törökbálint DEPO I. épület
 Postacím:
 2046 Törökbálint Pf. 69. / Budapest
 Tel. + 36 23 511 740
 Fax + 36 23 334 196
 info@vermop.hu

VERMOP ESPAÑA, S.L.U.

c / Francesc Layret, 12 - 14, Nave Nº 31,
 Polígono Industrial de Sant Ermengol
 08630 Abrera / Barcelona
 Tel. + 34 93 770 76 06
 Fax + 34 93 770 76 08
 info@vermop.es

ООО «ВЕРМОП РУС»

ул. Садовническая, 82/2,
 115035, г. Москва
 Тел + 7 495 665 47 45
 Факс + 7 495 665 47 45
 russia@vermop.com

HIGHLIGHTS



SCANDIC X SYSTEM

SPRINT V / TRONIC BEZUG

EQUIPE BOX 10 L

Scandic X Teleskopstiel

Ein Stiel für Alles. Der X-Click sorgt für maximale Flexibilität in der Reinigung! Mit einem Click wird der Scandic X Telesstiel mit seinem innovativen Kupplungssystem flexibel und einfach an jegliches Reinigungszubehör befestigt, ob von VERMOP oder anderen namhaften Herstellern.
Informationen: Seite 82

Scandic X Toolbox

Die clevere Scandic X Toolbox bietet eine flexible Befestigung für alle Geräte in der Boden- und Oberflächenreinigung und verschwindet platzsparend und gesichert im Equipe Reinigungswagen.
Informationen: Seite 142

Equipe Box 10 l

Kombiniert mit dem Sprint V Halter und der Aufspannhilfe ist die 10 l Box eine sichere Lösung für die hygienische Reinigung und die Desinfektion. Neben der Nassreinigung kann die 10 l Box auch optimal mit dem Scandic-Bodenreinigungssystem in der Trockenreinigung eingesetzt werden.
Informationen: Seite 140



SCANDIC X TOOLBOX

EQUIPE REINIGUNGSWAGEN

Sprint V Halter

Der Sprint V Halter überzeugt auf ganzer Linie. Dank seiner gleichschenkeligen V-Form gleitet der Halter mühelos und schnell in die Moptaschen. Der Abwurf des Mop erfolgt in aufrechter Körperhaltung berührungslos und hygienisch über einen Handtaster.

Informationen: Seite 58

Tronic Bezug

Unser High-End-Produkt aus hochwertigen Materialien ist das Multitalent für die verschiedenen Einsatzbereiche in der Feucht- und Nassreinigung. Die Kombination aus Microfaser und Baumwolle sorgt für eine optimale Schmutzanlösung und eine gute Wasseraufnahme.

Informationen: Seite 38

Equipe Reinigungswagen

Unser Flaggship bei den Reinigungswagen. Abhängig vom Bedarf wird er individuell zusammengestellt und bietet viel Platz für die Entsorgung, Versorgung und die Dosierung. Darüber hinaus kann auch die Optik frei gewählt werden - ob offen oder geschlossen, ob Standard- oder individuell designte Verkleidung.

Informationen: Seite 136

HIGHLIGHTS



CERAN BEZUG

TEXTRONIC TUCH

Shopster Reinigungswagen

Der Shopster ist unser kleines Raumwunder. Auf einer Grundfläche eines Doppelfahrgewagens bietet er alle Funktionen eines herkömmlichen Reinigungswagens. Hohe Flexibilität bei der Zusammenstellung und große Auswahl bei den Bodenreinigungssystemen runden sein Profil ab.
Informationen: Seite 216

Twixter / Twix Halter

Das bewährte Doppelmopsystem Twixter/Twix (40 cm / 30 cm) ist ökonomisch überzeugend und flexibel einsetzbar. Erfolgt bei der 2-stufigen Reinigung die Nass- und Trockenreinigung in einem Arbeitsgang, so wird bei der 1-stufigen Reinigung die Reichweite im Vergleich zu herkömmlichen Flachwischsystemen verdoppelt.
Informationen: Seite 46

Textronic Tuch

Das extra feine Textronic Microfaser-Hochleistungstuch für die anspruchsvolle Reinigung. Trocken und mit wenig Flüssigkeit eignet es sich optimal für die flusenfreie Reinigung glatter Oberflächen und bringt streifenfreien Glanz auf Spiegel und Chrom. Das Textronic Tuch ist zertifiziert für die Reinraumreinigung.
Informationen: Seite 100



SHOPSTER REINIGUNGSWAGEN

SOFTTRONIC 1 TUCH

TWIX / WHITE MAGIC BEZUG

White Magic Bezug

Der White Magic sorgt mit seiner hochwertigen Microfaser für sehr gute Schmutzablösung bei der Feucht- und Nassreinigung. Optimale Einsatzgebiete sind strukturierte Böden wie mikroporöse oder hochglänzende Oberflächen. Das zusätzliche Deckblatt dient als Flüssigkeitsdepot für mehr Reichweite.
Informationen: Seite 38

Ceran Bezug

Das VERMOP Premiumprodukt für die Trockenreinigung. Die besonders hochwertige Microfaser stellt sicher, dass es durch elektrostatische Ladung zu keiner Staubaufwirbelung kommt und der Schmutz sicher und effektiv festgehalten wird. Optimal geeignet ist der Ceran für die Intervall- und Vorreinigung von feuchtigkeitsempfindlichen Böden.
Informationen: Seite 38

Softtronic 1 Tuch

Das Softtronic 1- Hochleistungstuch überzeugt durch seine hohe Reinigungsleistung. Dank der Microfaser ist es auch ohne Reinigungschemie reinigungsaktiv. Optimal eingesetzt wird das Tuch in der Trocken-, Feucht- und Nassreinigung von strukturierten Oberflächen. Auch für den Reinraum ist es bestens geeignet.
Informationen: Seite 100



QUALITÄT
Made in Germany

POWER

- 16 Jetvac Staubsauger
- 26 Equipe Cleanjet
- 28 Equipemove



JETVAC MIT KABEL

Der Jetvac Universalstaubsauger setzt Maßstäbe in punkto Innovation und Qualität. Er überzeugt mit seiner kompakten Bauweise und hochwertigen Design. Mit 7,2 kg ist er ein Leichtgewicht in seiner Klasse. Drei Leichtlaufrollen machen das Kraftpaket mobil, sein niedriger Schwerpunkt sorgt dabei für eine kippfreie Fahrt. Das Zubehör findet Platz im Staufach, das extra lange Kabel in einer praktischen Kabelaufwicklung. Zudem verfügt der Jetvac über zwei Saugstufen.

AUF EINEN BLICK

- **Geringer Geräuschpegel**

Ideal für die Tagesreinigung dank des geringen Geräuschpegels

- **Kabelzugentlastung**

Verhindert bei übermäßigem Zug das Abreißen des Kabels

- **HEPA-Filter**

Ideal für Allergiker und die Krankenhausreinigung

- **Transportfreundlich**

Leicht zu transportieren durch kompakte Bauweise mit geringem Gewicht

- **Kräftiger Motor**

Permanent hohe Saugleistung dank des kräftigen Motors

ANWENDUNGSGEBIETE

- Unterhaltsreinigung von textilen Bodenbelägen
- Trockene Vorreinigung von Hartböden

EINSATZORTE



Büro / Verwaltung • Krankenhaus / Pflegeheim • Schule / Kindergarten

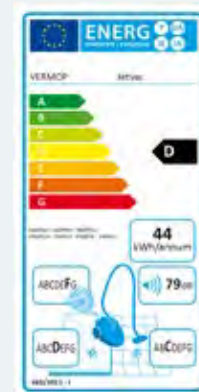



AUF EINEN BLICK

- **Ohne Memory-Effekt**

Akku mit modernster Lithium-Ionen-Technologie

- **Flexibel einsetzbar**

Auch dort, wo kein Stromanschluss vorhanden ist

- **Geringer Geräuschpegel**

Ideal für die Tagesreinigung dank des geringen Geräuschpegels von nur 58 dB

- **Kräftiger Motor**

Permanent hohe Saugleistung dank des kräftigen Motors

JETVAC ACCU

Ob bei der Bahn-, Bus- oder Flugzeugreinigung: Der Jetvac accu ermöglicht mobiles Arbeiten und sorgt für nie gekannte Bewegungsfreiheit beim Saugen. Sein Einsatz ist überall dort die Lösung, wo keine Steckdosen vorhanden sind. Und auch da, wo ein Kabel zur Stolperfalle werden könnte, eignet sich der Jetvac accu optimal für die Tagesreinigung.



ANWENDUNGSGEBIETE

- Bus / Bahn
- Flugzeug
- Unterhaltsreinigung von textilen Bodenbelägen
- Trockene Vorreinigung von Hartböden

EINSATZORTE



Bahn • Büro / Verwaltung • Krankenhaus / Pflegeheim • Schule / Kindergarten



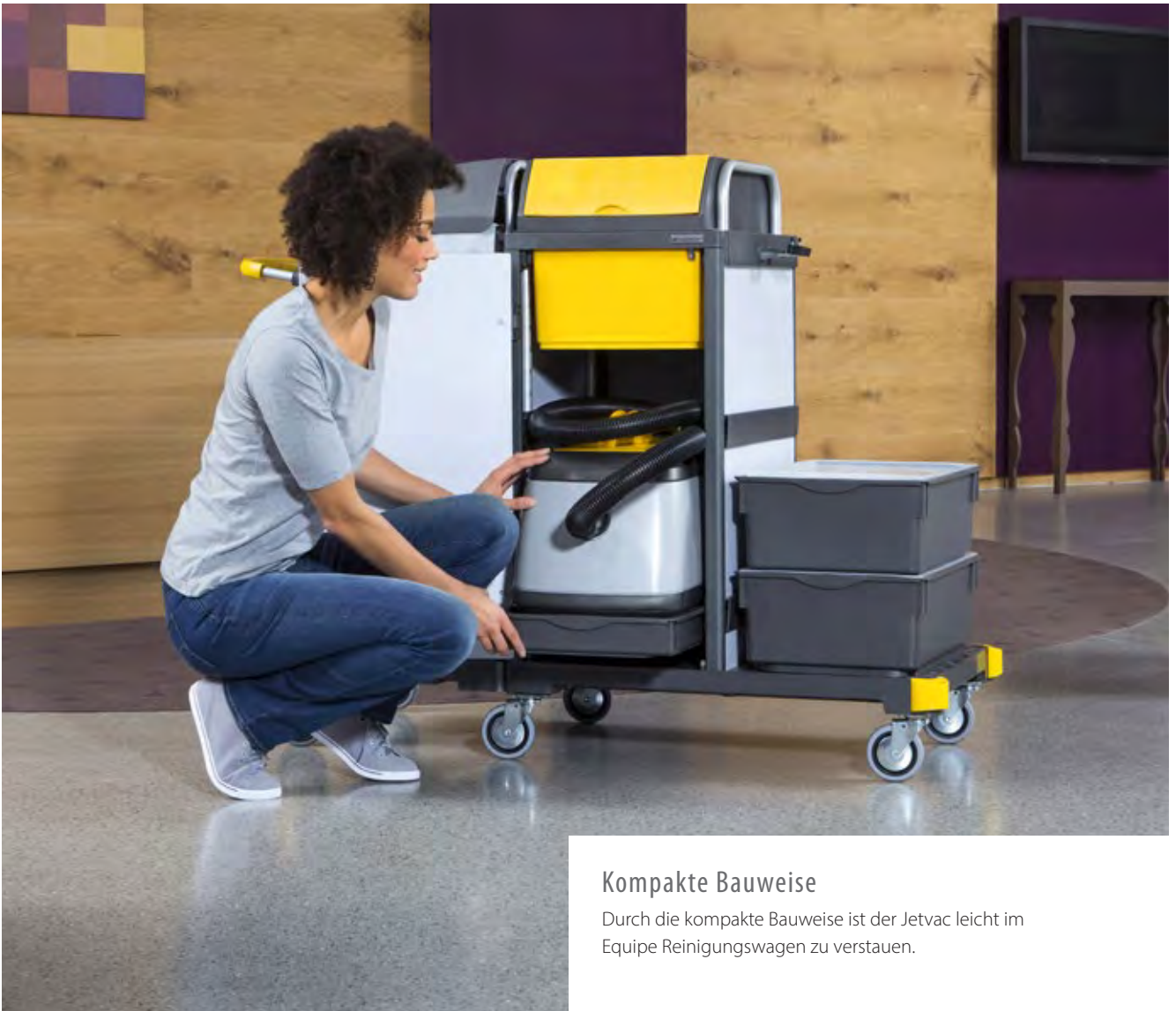

Kompakte Bauweise

Durch die kompakte Bauweise ist der Jetvac leicht im Equipe Reinigungswagen zu verstauen.



Schlauch

Der Schlauch ist extra lang und sehr flexibel. Sein großer Querschnitt vermindert den Saugkraftverlust.



Trittschalter

Mit dem Trittschalter ist der Jetvac besonders einfach und ganz ohne Bücken ein- und auszuschalten. Der Netzstaubsauger verfügt über zwei Saugstufen, die einfach mit dem Trittschalter zu betätigen sind. Bei zweimaligem Betätigen des Trittschalters saugen Sie in der höchsten Saugstufe.



Akku

Der Akku arbeitet mit Lithium-Ionen-Technologie ohne Memory-Effekt.



Filter

Der Motorschutzfilter hält 95 % des Staubs zurück. Der HEPA-Filter filtert 99 % Feinstaub, Bakterien, Pilze und andere Allergene aus der Abluft des Staubsaugers.



Kabelzugentlastung

Die Zugentlastung schützt das Kabel bei übermäßigem Zug vor dem Abreißen.









Tragegriff







Der Tragegriff ist ergonomisch in der Mitte angebracht und somit lässt sich der Jetvac Staubsauger einfach transportieren.









Kabelaufwicklung

Die Kabelaufwicklung ermöglicht das Abziehen des aufgewickelten Kabels mit einer Hand.

		Art.-Nr.	€/ Stück	VE		
MODELLE						
 	<p>Jetvac accu</p> <hr/> <p>Abmessung: 43 x 31 x 40,5 cm (B x T x H) Akku und Ladegerät bitte separat bestellen.</p> <hr/> <p>Stückliste</p> <p>Bodendüse (26 cm) 1x 7426 35,70 1</p> <p>Möbelpinsel 1x 7415 10,94 1</p> <p>Fugendüse 1x 7416 4,08 1</p> <p>Edelstahlteleskoprohr inkl. Clip 1x 7417 33,70 1</p> <p>Motorschutzfilter 1x 7411 20,32 1</p> <p>Staubbeutel (3,5 l) 10x 7410 1,67 10</p> <p>Schlauch für Jetvac accu 1x 7419L 23,98 1</p> <hr/> <p>Ersatzteil</p> <p>Motorschutzfilter 7411 20,32 1</p> <hr/> <p>Zubehör</p> <p>Akku, 45 min 7510 * 1</p> <p>Akku, 90 min 7519 * 1</p> <p>Ladegerät, 90 min 752190 * 1</p> <p>Ladegerät, 45 min 7521 * 1</p> <p>HEPA-Filter 7412 38,10 1</p> <p>Staubbeutel (3,5 l) 7410 1,67 10</p>	7500..	586,00	1		
	 	<p>Jetvac</p> <hr/> <p>Abmessung: 43 x 31 x 40,5 cm (B x T x H)</p> <hr/> <p>Stückliste</p> <p>Bodendüse (26 cm) 1x 7426 35,70 1</p> <p>Möbelpinsel 1x 7415 10,94 1</p> <p>Fugendüse 1x 7416 4,08 1</p> <p>Edelstahlteleskoprohr inkl. Clip 1x 7417 33,70 1</p> <p>Schlauch für Jetvac 1x 7419 23,98 1</p> <p>Motorschutzfilter 1x 7411 20,32 1</p> <p>Staubbeutel (3,5 l) 10x 7410 1,67 10</p> <p>Stromkabel schwarz, 15 m 1x 7418 17,07 1</p> <hr/> <p>Ersatzteil</p> <p>Motorschutzfilter 7411 20,32 1</p> <p>Stromkabel schwarz, 15 m 7418 17,07 1</p> <hr/> <p>Zubehör</p> <p>HEPA-Filter 7412 38,10 1</p> <p>Staubbeutel (3,5 l) 7410 1,67 10</p>	7400..	323,50	1	
		 	<p>Jetvac accu inkl. Zubehör für Cleanjet</p> <hr/> <p>Abmessung: 43 x 31 x 40,5 cm (B x T x H) Akku und Ladegerät bitte separat bestellen.</p> <hr/> <p>Stückliste</p> <p>Motorschutzfilter 1x 7411 20,32 1</p> <p>Staubbeutel (3,5 l) 10x 7410 1,67 10</p> <hr/> <p>Ersatzteil</p> <p>Motorschutzfilter 7411 20,32 1</p> <hr/> <p>Zubehör</p> <p>Akku, 45 min 7510 * 1</p> <p>Akku, 90 min 7519 * 1</p> <p>Ladegerät, 90 min 752190 * 1</p> <p>Ladegerät, 45 min 7521 * 1</p> <p>HEPA-Filter 7412 38,10 1</p>	7580..	635,00	1

		Art.-Nr.	€/Stück	VE
DÜSEN				
	Bodendüse (26 cm)	7426	35,70	1
	Turbodüse (28 cm)	7424	76,80	1
	Umschaltdüse (30 cm)	7425	44,30	1
	Hartbelagsdüse (36 cm)	7428	31,10	1
	Polsterdüse (25 cm)	7430	24,02	1
	Möbelpinsel	7415	10,94	1

			Art.-Nr.	€/Stück	VE
		Fugendüse	7416	4,08	1
AKKU					
		Akku 45 min 90 min	7510 7519	* *	1 1
*Preis auf Anfrage Ausstattung: 24 V					
		Ladegerät 45 min 90 min	7521 752190	* *	1 1
*Preis auf Anfrage Ausstattung: 24 V					
FILTER					
		Motorschutzfilter	7411	20,32	1
		HEPA-Filter	7412	38,10	1
ZUBEHÖR					
		Edelstahlteleskoprohr inkl. Clip	7417	33,70	1

		Art.-Nr.	€/Stück	VE	
		Rohrhalteclip	7421	2,98	1
		Schlauch für Jetvac	7419	23,98	1
		Ersatzteil Reparaturset für Schlauch für Jetvac / Jetvac accu	7408	10,65	1
		Schlauch für Jetvac accu	7419L	23,98	1
		Ersatzteil Reparaturset für Schlauch für Jetvac / Jetvac accu	7408	10,65	1
		Staubbeutel (3,5 l)	7410	1,67	10



AUF EINEN BLICK

- **Startklar**

Der benutzte Bezug wird durch die Absaugdüse gezogen und ist sofort wieder einsatzbereit

- **Preisgekrönt**

Equipe Cleenjet wurde mit dem Purus Design Award ausgezeichnet

- **Genügsam**

Trockenreinigung mit dem Cleenjet bedeutet wenig Bezugverbrauch und niedrige Wasch- und Reinigungsmittelkosten

EQUIPE CLEENJET

Die Cleenjet Düse steigert die Leistung des Twixter Systems und des Scandic Systems bei der Trockenreinigung deutlich. Die gebrauchten Bezüge werden direkt am Halter abgesaugt. Sie sind im Handumdrehen frei von lose anhaftendem Staub sowie von Schmutzpartikeln und sofort wieder einsatzbereit. So werden häufige Mopwechsel und Waschkosten gespart, die Lebensdauer der Mop wird verlängert.





METHODEN



Trockenreinigung



Purus Design Award

		Art.-Nr.	€/ Stück	VE	
EQUIPE CLEENJET					
		Equipe Cleanjet	6678	2.356,00	1
<p>Abmessung: 153 x 57 x 112 cm (B x T x H) Akku und Ladegerät bitte separat bestellen.</p>					
<p>Stückliste</p>					
	Grundgestell L mit 2 Holmen, 125er Rollen, für Cleanjet-Vorrichtung	1x 62801206	224,95	1	
	Anbauplatte M, 125 mm	1x 62551206	78,85	1	
	Stoßschutz-Set Equipe (4 Stk.), anthrazit	1x 656606	9,99	1	
	Kupplung (Set)	1x 6551	7,40	1	
	Traverse beidseitig, anthrazit	5x 652706	12,03	1	
	Stabilisator glatt, anthrazit	2x 654206	5,01	1	
	Eckprofilleiste, anthrazit	3x 670006	11,13	1	
	Eckprofilleiste für Tür, anthrazit	1x 670506	11,13	1	
	Abdeckung glatt, anthrazit	3x 645406	2,89	1	
	Abdeckung glatt, mit Stielhalterung, anthrazit	1x 641506	8,54	1	
	Box 5 l, anthrazit	1x 646106	18,72	1	
	Deckel mit Dichtung für Boxen 5 / 15 / 35 l, transparent mit Aufdruck	2x 648109	14,27	1	
	Schwenkdeckel, gelb	1x 643405	36,50	1	
	Multifunktionsdeckel, gelb	1x 647705	99,95	1	
	Entsorgungssack-Verkleidung, anthrazit	1x 671006	130,75	1	
	Eimer 8 l, blau	1x 642801	10,90	1	
	Eimer 8 l, rot	1x 642802	10,90	1	
	Eimer 8 l, gelb	1x 642805	10,90	1	
	Modul Cleanjet Twixter	1x 610505	395,60	1	
	Jetvac accu inkl. Zubehör für Cleanjet, gelb	1x 758005	635,00	1	
	„Light Grey“ komplett, 2-Holmewagen M, gelb	1x 674505M	344,20	1	
	Box 15 l, anthrazit	2x 648006	22,94	1	
	Halterahmen KL SC 2x70 l, Equipe, gelb	1x 638005	97,85	1	
<hr/>					
		Jetvac accu inkl. Zubehör für Cleanjet	7580..	635,00	1
<p>Abmessung: 43 x 31 x 40,5 cm (B x T x H) Akku und Ladegerät bitte separat bestellen.</p>					
<p>Stückliste</p>					
	Motorschutzfilter	1x 7411	20,32	1	
	Staubbeutel (3,5 l)	10x 7410	1,67	10	
<p>Ersatzteil</p>					
	Motorschutzfilter	7411	20,32	1	
<p>Zubehör</p>					
	Akku, 45 min	7510	*	1	
	Akku, 90 min	7519	*	1	
	Ladegerät, 90 min	752190	*	1	
	Ladegerät, 45 min	7521	*	1	
	HEPA-Filter	7412	38,10	1	
<hr/>					
		Grundgestell L mit 2 Holmen, 125er Rollen, für Cleanjet-Vorrichtung	62801206	224,95	1
<hr/>					
		Modul Cleanjet Twixter	610505	395,60	1



AUF EINEN BLICK

- **Wenig Kraftaufwand**

Weite Strecken sowie Steigungen werden komfortabel bewältigt

- **Einfache Lenkung**

Intuitive Bedienung per Joystick

- **Hohe Sicherheit**

Abschaltmechanismus für schnelles Reagieren. Diebstahlschutz durch abschließbares Steuersystem

EQUIPEMOVE

Mobiler geht es nicht – der Equipemove mit Elektroantrieb. Mit ihm fährt man weite Strecken und sogar Steigungen komfortabel und kräfteschonend hinauf und hinunter. Der Fahrer kann aufsteigen und auch schwere Lasten schnell zum Einsatzort bringen. Über die zwei vorderen beweglichen Räder ist der Equipemove lenkbar. Er lässt sich einfach um die eigene Achse drehen – für rasches, zeitsparendes Arbeiten auf großen Flächen.

ANWENDUNGSGEBIETE

- Premiumobjekte
- Entsorgung

EINSATZORTE



Großflächen (Flughafen, Messe)



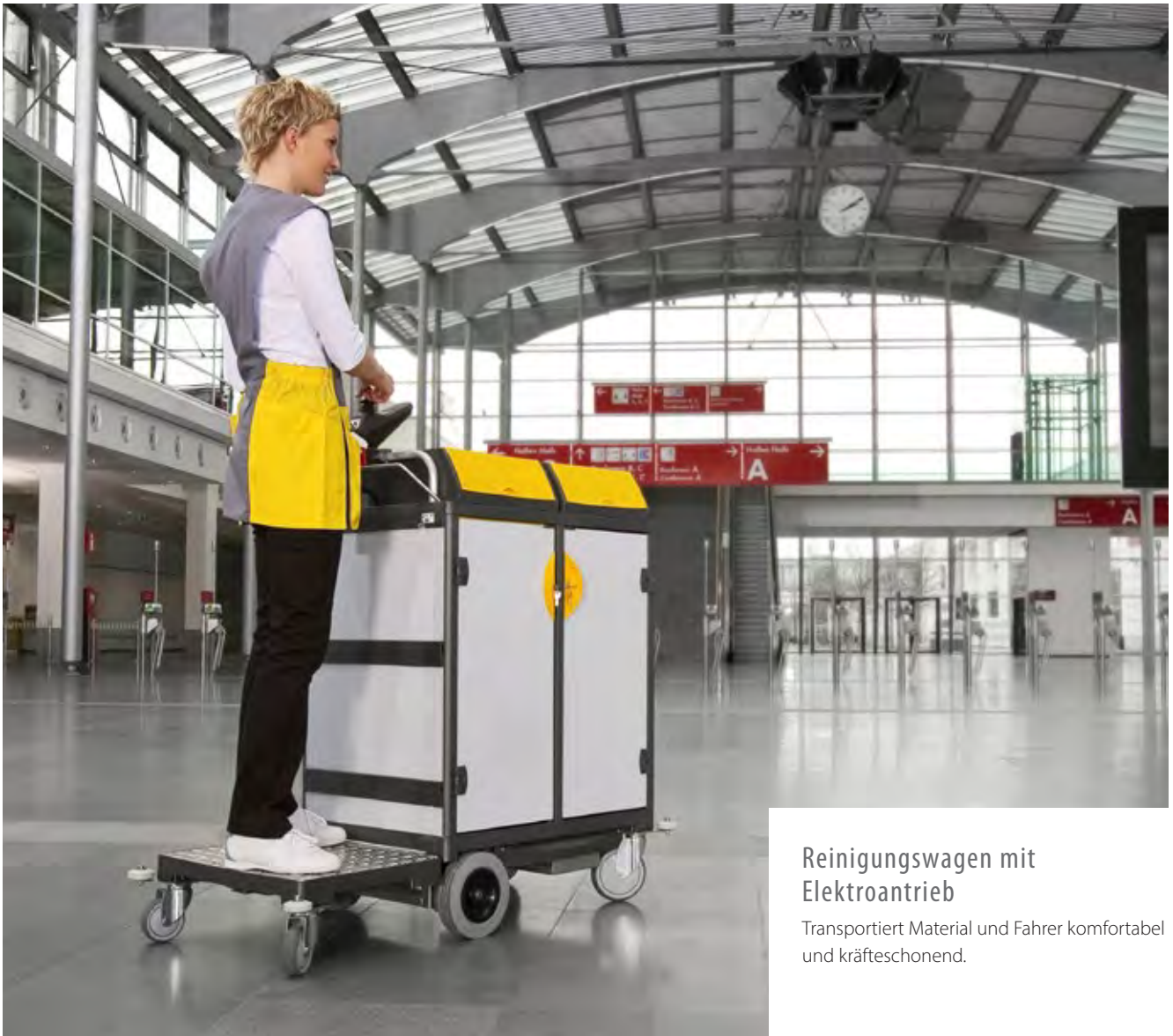

Reinigungswagen mit Elektroantrieb

Transportiert Material und Fahrer komfortabel und kräfteschonend.



Lange Akkulaufzeit

Mit einem vollständig geladenen Akku kann der Equipemove zwei Stunden lang gefahren werden.



Joystick

Per Joystick ist der Equipemove einfach und leicht in alle Richtungen lenkbar.



Trittbrett mit Riffelblech

Das Trittbrett mit Riffelblech garantiert rutschfreien Stand beim Fahren.

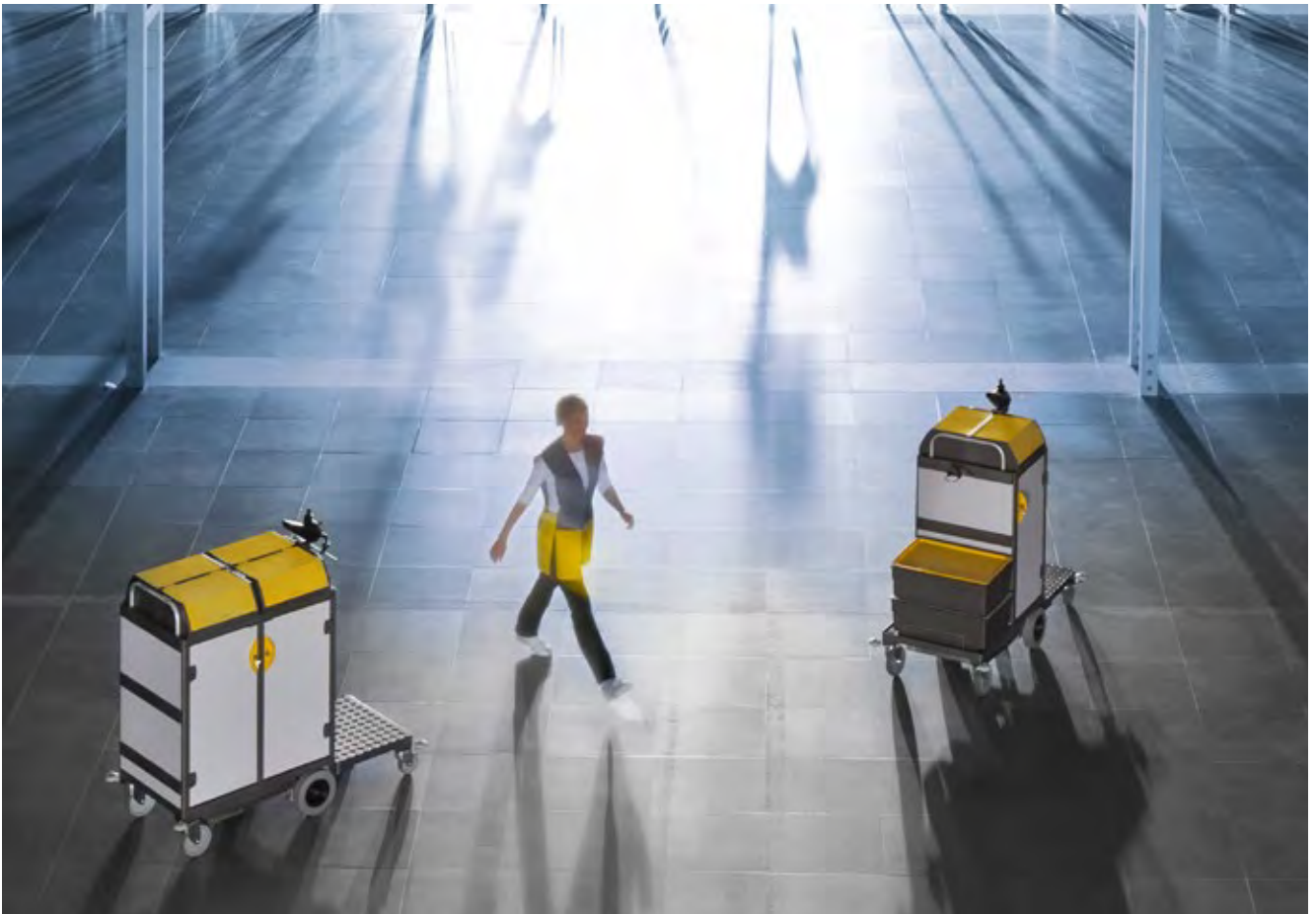

Plug & Play, einfach genial...

Die beiden Basiswagen können mit verschiedenen Reinigungssystem-Modulen und Aufbauten erweitert werden. Die Innenausstattung des Basismoduls ist frei wählbar. Kombinieren Sie aus einer Vielzahl verschiedener Boxen, Eimer oder Halterahmen.

2-Holmewagen L Basismodul...



3-Holmewagen L Basismodul...





Equipemove Antrieb

Der Equipemove Antrieb bildet die Basis des Equipemove Reinigungswagens. Er kann mit verschiedenen Aufbau-Modulen kombiniert werden. Unter der Bodenplatte montiert sind die Antriebs-Motoren kaum zu hören und nicht zu sehen. Das Führen des Systems erfolgt ganz einfach über ein kompaktes Steuerpult. Es liegt griffig in der Hand und sitzt fest in seiner Halterung am Wagen.

Bezeichnung	Art.-Nr.	€ / Stück
Equipemove Antrieb	6600	*

* Preis auf Anfrage



QUALITÄT 
Made in Germany

BODENREINIGUNG

- 34 Überblick
- 38 Mopqualitäten
- 42 Methoden
- 46 Twixter System
- 48 Twix System
- 58 Sprint System
- 62 Sprint Plus System
- 68 Clipper System
- 70 Scandic System
- 76 Feuchtwisch System
- 80 Aquva System
- 82 Scandic X System
- 86 Stiele
- 91 Textile Pads
- 92 Zubehör

BODENREINIGUNGS- SYSTEME



Mit System zum Erfolg

Kombinieren Sie die unterschiedlichen VERMOP Mopqualitäten mit unserem großen Angebot an Bodenreinigungssystemen. Reinigen Sie z. B. mit dem Doppelmopsystem Twixter oder dem Klettmopsystem Scandic für die Trockenreinigung. Alle Systeme wurden auf Basis jahrelanger Erfahrung in der Praxis und gemeinsam mit unseren Kunden entwickelt. Die Halter und Zubehörteile werden aus hochwertigen Materialien gefertigt, die auch großer Beanspruchung im Reinigungsalltag Stand halten.



TWIXTER / TWIX

- Doppelmopsystem für intelligente und kostensparende 2-stufige Reinigung, die höchsten Ansprüchen genügt

Kombinierbare Reinigungsmethoden



Twixter-Press • Des-Wanne • Pre-Wash • Trockenreinigung • Cleenjet •
Sprühmethode • Schüttmethode



SPRINT

- Flachmopsystem, einfach und bequem zu bedienen mit großer Auswahl an Mopbezügen und Zubehör

Kombinierbare Reinigungsmethoden



F1 Flachpresse • Vertikalpresse VK 4 • Des-Wanne • Pre-Wash • Dosiersieb • Trockenreinigung •
Sprühmethode • Schüttmethode



SCANDIC DUO

- Doppelseitiges Klettmopsystem für die Trockenreinigung mit modernster Microfasertechnik

Kombinierbare Reinigungsmethoden



Trockenreinigung • Cleenjet



SCANDIC MONO

- Einseitiges Klettmoopsystem für die Nass-, Feucht- und Trockenreinigung aller Flächengrößen



SPRINT PLUS

- Flachmoopsystem, einfach und bequem zu bedienen mit großer Auswahl an Mopbezügen und Zubehör



CLIPPER

- Bewährte Alternative, vielfach in der Praxis erprobt für die Reinigung stark verschmutzter Flächen



FEUCHTWISCH

- Schnelle und wirkungsvolle Trocken- und Feuchtreinigung auch für große Flächen



AQUVA

- Klassisches Nasswischsystem für sehr stark verschmutzte, hoch frequentierte Objekte



BODENREINIGUNG

BODENREINIGUNGS- SYSTEME	TWIXTER / TWIX	SPRINT	SCANDIC DUO	SCANDIC MONO	SPRINT PLUS	CLIPPER	FEUCHTWSICH	AQUVA
Methoden								
Twixter-Press / Twix-Press								
F1 Flachpresse								
Vertikalpresse VK 4								
Des-Wanne								
Pre-Wash								
Dosiersieb								
Sprühmethode								
Schüttmethode								
Trockenreinigung								
Cleenjet								

MOPQUALITÄTEN

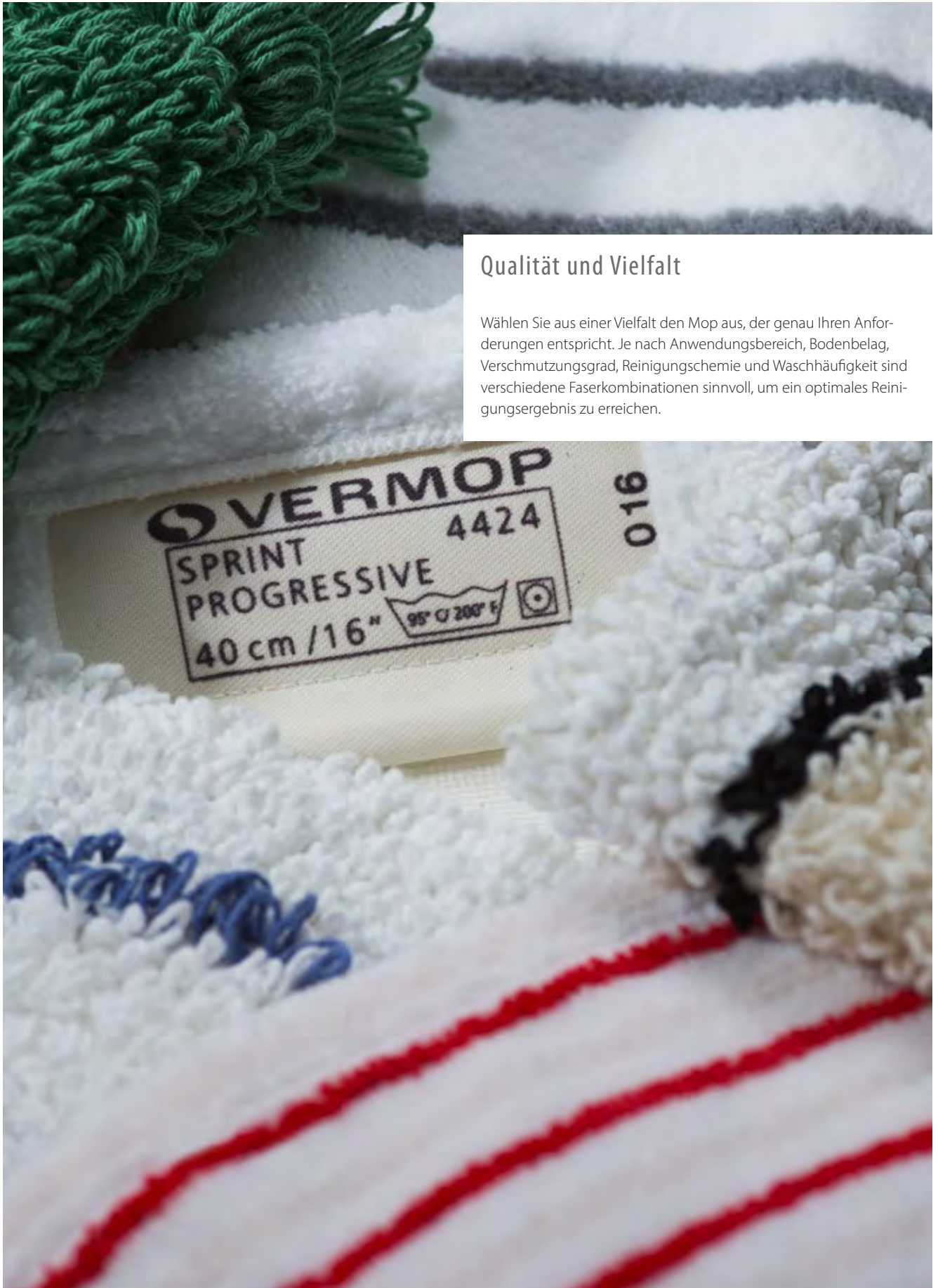

Qualität und Vielfalt

Wählen Sie aus einer Vielfalt den Mop aus, der genau Ihren Anforderungen entspricht. Je nach Anwendungsbereich, Bodenbelag, Verschmutzungsgrad, Reinigungschemie und Waschhäufigkeit sind verschiedene Faserkombinationen sinnvoll, um ein optimales Reinigungsergebnis zu erreichen.



TRONIC

Anwendung
Feuchtreinigung, Nassreinigung

Material
Polyester / Baumwolle / Microfaser

- High-End-Produkt aus hochwertigen Materialien
- Optimale Schmutzanlösung dank Microfaser kombiniert mit guter Wasseraufnahme
- Nimmt Haare sehr gut auf
- Allrounder, geeignet für verschiedene Einsatzbereiche

Pflegehinweis



Bitte Waschempfehlung beachten, Seite 284.

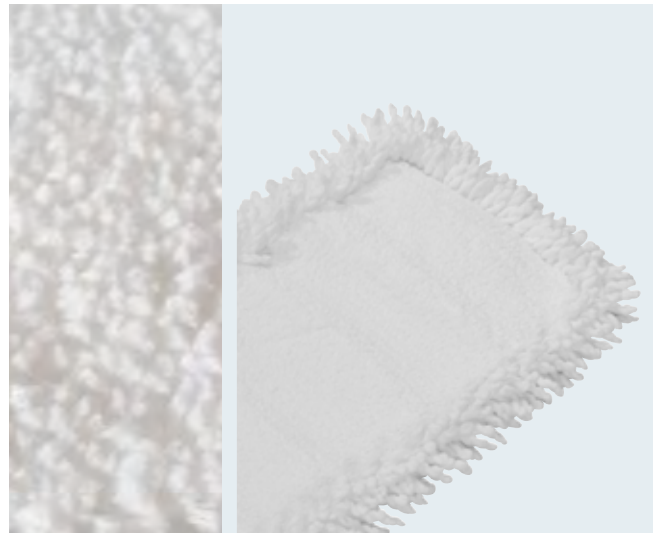

WHITE MAGIC

Anwendung
Feuchtreinigung, Nassreinigung

Material
Polyester / Microfaser

- Hochwertige Microfaser für sehr gute Schmutzanlösung
- Zusätzliches Deckblatt als Flüssigkeitsdepot
- Nass- und Feuchtreinigung, besonders auf strukturierten Böden
- Ideal für Feinsteinzeugfliesen

Pflegehinweis



Bitte Waschempfehlung beachten, Seite 284.



CERAN

Anwendung
Trockenreinigung

Material
Microfaser

- Reinigung ohne Staubaufwirbelungen durch elektrostatische Ladung
- Hohe Schmutzaufnahme
- Kein Verkeimen durch Einsatz ohne Wasser
- Trockenreinigung, ideal für Intervall- oder Vorreinigung feuchtigkeitsempfindlicher Böden

Pflegehinweis



Bitte Waschempfehlung beachten, Seite 284.



UNIVERSAL

Anwendung
Feuchtreinigung, Nassreinigung

Material
Polyester / Microfaser

- Sehr gute Schmutzanlösung und -aufnahme
- Sehr hohe Gleitfähigkeit für kraftschonendes Arbeiten
- Ideal zur desinfizierenden Reinigung im Krankenhaus
- Blauweiße Streifen verleihen dem Mop eine ansprechende Optik

Pflegehinweis



Bitte Waschempfehlung beachten, Seite 284.

MOPQUALITÄTEN • BODENREINIGUNG



CLASSIC

Material*

Polyester / Baumwolle

- Robust gegenüber Chemikalien
- Sehr gute Wasseraufnahme bei guten Gleiteigenschaften
- Sehr gut geeignet für die Unterhaltsreinigung bei hohem Chemieeinsatz
- Optimal für die desinfizierende Reinigung



ANTIBAK

Material*

Polyester / Baumwolle

- Spezielle Faservergütung für antibakterielle Wirkung
- Hemmt das Verkeimen des Mop
- Desinfizierende Reinigung z. B. im Krankenhaus, Altenheim



BLUE

Material*

Borstenmaterial

- Abrasives Material für optimale mechanische Schmutzauflösung
- Optimal in Kombination mit White Magic
- Stark strukturierte Steinfußböden, wie z. B. Sicherheitsfliesen in Küche, Sanitärbereich oder Bädern



BRUSH

Material*

Polyester / Microfaser / Borstenmaterial

- Hervorragende Schmutzauflösung und -aufnahme
- Gutes Gleitverhalten auf Sicherheitsfliesen
- Borstenstreifen reinigen auch in Fugen gründlich
- Nassreinigung stark strukturierter und rauer Bodenbeläge
- Hochwertige Verarbeitung dank zusätzlichem Deckblatt



BASIC

Material*

Baumwolle / Polyester

- Besonders gute Wasseraufnahme
- Hohe Schmutzaufnahme
- Für die Unterhaltsreinigung im Feucht- und Nasswischverfahren



TRONIC LIGHT

Material*

Polyester / Baumwolle / Microfaser

- Besonders gute Wasseraufnahme
- Für die Unterhaltsreinigung



BRUSH PROGRESSIVE

Material*

Microfaser / Borstenmaterial

- Gute Schmutzauflösung und -aufnahme
- Gutes Gleitverhalten auf Sicherheitsfliesen
- Borstenstreifen reinigen auch in Fugen
- Gutes Auswaschverhalten



PROGRESSIVE

Material*

Polyester / Microfaser

- Besonders gute Wasseraufnahme
- Für die Unterhaltsreinigung



BASIC LIGHT

Material*

Baumwolle / Polyester

- Günstige Alternative zu Basic
- Gute Wasseraufnahme
- Gute Schmutzaufnahme
- Für die Unterhaltsreinigung im Feucht- und Nasswischverfahren

* Bitte Waschempfehlung beachten, Seite 284.



METHODEN



Für jede Anforderung die richtige Lösung

Wählen Sie je nach Objekt, Verschmutzungsart oder Bodenbelag die richtige Reinigungsmethode. Pressen, Des-Wannen und Pre-Wash-Boxen sind jeweils auf die einzelnen VERMOP Bodenreinigungssysteme abgestimmt und können mit einer Vielzahl der VERMOP Reinigungswagen kombiniert werden. Damit die Pressen, Boxen und alle weiteren Zubehörteile den großen Beanspruchungen im Reinigungsalltag problemlos standhalten, sind sie aus hochwertigen Kunststoffen und Metallen gefertigt.



PRE-WASH

- Geeignet für das 1-stufige Nasswischverfahren
- Zentrale Aufbereitung der Mop
- Spart Wasser und Reinigungschemie
- Keine Keimverschleppung
- Ergonomisches Aufspannen aus der Box
- Einfaches Handling
- Entsorgung der Schmutzflotte entfällt

Kompatible Bodenreinigungssysteme

Twixter • Twix • Sprint • Scandic Mono 40 cm

Kompatible Reinigungswagen

Equipe • Shopster • Variant • AquavaVIZ



DES-WANNE

- Geeignet für das 2-stufige Nass-Trocken-Verfahren mit Twixter / Twix
- Kontrolliertes Befeuchten einer Bezugseite
- Immer saubere Anwendungslösung
- Keine Keimverschleppung
- Einfaches Handling

Kompatible Bodenreinigungssysteme

Twixter 40 cm • Twix 30 cm • Sprint 40 cm • Scandic Mono 40 cm

Kompatible Reinigungswagen

Equipe • Shopster • Variant • AquavaVIZ



DOSIERSIEB

- Geeignet für die klassische Bezugwechsellmethode
- Mop wird in Reinigungslösung eingelegt
- Zum Abtropfen der überschüssigen Reinigungslösung wird der Mop auf das Dosiersieb gelegt
- Immer saubere Anwendungslösung

Kompatible Bodenreinigungssysteme

Sprint • Scandic Mono

Kompatible Reinigungswagen

Variant



SCHÜTTMETHODE

- Anwendungslösung wird über den aufgespannten Mop gegossen, ggf. durch den Halter (Sprint)
- Immer saubere Anwendungslösung
- Keine Keimverschleppung
- Einfaches Handling
- Entsorgung der Schmutzflotte entfällt
- Flächenabhängige Dosierung

Kompatible Bodenreinigungssysteme

Twixter 40 cm • Twix 30 cm • Sprint • Clipper • Scandic Mono

Kompatible Reinigungswagen

Equipe • Shopster • Variant • AquavaVIZ



TROCKENREINIGUNG

- Effektives Entfernen loser, nicht anhaftender Verschmutzungen
- Ideal zur Vorreinigung polierter oder beschichteter Bodenbeläge
- Kein Einsatz von Reinigungsflotte
- Schmutz wird an die Faser gebunden

Kompatible Bodenreinigungssysteme

Twixter 40 cm • Twix 30 cm • Sprint • Scandic Mono • Scandic Duo • Feuchtwischmop

Kompatible Reinigungswagen

Equipe • Shopster • Variant • AquavaVIZ



SPRÜHMETHODE

- Ideal zum Entfernen punktueller Verschmutzungen
- Geeignet für die Treppenreinigung
- Verteilen der Reinigungslösung über Druckpumpzerstäuber
- Kein direkter Hautkontakt mit der Anwendungslösung
- Immer saubere Anwendungslösung
- Entsorgung der Schmutzflotte entfällt

Kompatible Bodenreinigungssysteme

Twixter 40 cm • Twix 30 cm • Sprint • Clipper • Feuchtwischmop

Kompatible Reinigungswagen

Equipe • Shopster • Variant • AquavaVIZ



TWIXTER-PRESS / TWIX-PRESS

- Geeignet für das 1-stufige Nasswischverfahren
- Pressen ohne den Mop vom Halter zu nehmen
- Kein direkter Hautkontakt

Kompatible Bodenreinigungssysteme

Twixter 40 cm • Twix 30 cm

Kompatible Reinigungswagen

Twixter 40 cm: Equipe • Variant • Nasswischwagen
Twix 30 cm: Shopster • Nasswischwagen



F1 FLACHPRESSE

- Geeignet für das 1-stufige Nasswischverfahren
- Aus hochwertigem Edelstahl
- Robust und langlebig
- Pressen ohne den Mop vom Halter zu nehmen
- Kein direkter Hautkontakt

Kompatible Bodenreinigungssysteme

Sprint V

Kompatible Reinigungswagen

Equipe • Variant • Nasswischwagen



VERTIKALPRESSE VK 4

- Geeignet für das 1-stufige Nasswischverfahren
- Innovatives Design
- Robust und langlebig
- Aus hochwertigem Kunststoff und frei von korrosionsanfälligen Material
- Selbsttätiges Pressen durch Softpoint

Kompatible Bodenreinigungssysteme

Sprint • Sprint Plus • Clipper • Aquva

Kompatible Reinigungswagen

Equipe • Shopster • Variant • Varietta • AquvaVIZ • Mistral • Nasswischwagen



METHODEN	TWIXTER-PRESS / TWIX-PRESS	F1 FLACHPRESSE	VERTIKALPRESSE VK 4	DES-WANNE	PRE-WASH	DOSIERSIEB	SPRÜHMETHODE	SCHÜTTMETHODE	TROCKEN-REINIGUNG
Qualitäten									
Tronic									
White Magic									
Ceran									
Universal									
Brush									
Blue									
Antibak									
Classic									
Basic									
Tronic Light									
Progressive									
Brush Progressive									
Basic Light									

BODENREINIGUNG



TWIXTER SYSTEM (40 CM)

Das überlegene Konzept des Twixter Reinigungssystems ist universell einsetzbar. Es bietet eine funktionale, ökonomisch wie ergonomisch überzeugende, technisch zuverlässige Lösung für alle Flächen.

Durchdacht bis ins Detail, optimiert Twixter Ihre Arbeitsabläufe. Mit dem zweiseitigen Bezug erledigen Sie Nass- und Trockenwischen in einem Arbeitsgang. Jeder zweite Bezugwechsel entfällt, Möbel müssen nur ein Mal verschoben werden. Das spart Wege, Zeit und Waschkosten.



AUF EINEN BLICK

- **Flächenreichweite 30–40 m²**
Doppelte Reichweite gegenüber einem herkömmlichen Flachwischsystem
- **Bestes Reinigungsergebnis**
Sauberkeit dank intelligenter 2-stufiger Reinigung mit nur einem Mop
- **Zeit und Kostenersparnis**
Durch den Doppelmop entfällt jeder zweite Mopwechsel
- **Ergonomisch**
Alle Arbeitsschritte werden in aufrechter Haltung ausgeführt
- **Sicherheit für die Tagesreinigung**
Nass- und Trockenwischen in nur einem Arbeitsgang
- **Besonders wendig**
Größtmögliche Beweglichkeit dank dem seitlich angebrachten Doppelgelenk

ANWENDUNGSGEBIETE

- Unterhaltsreinigung
- Desinfizierende Reinigung
- 1- und 2-stufige Reinigung
- Mittleres Schmutzaufkommen

EINSATZORTE



Krankenhaus / Pflegeheim • Büro / Verwaltung • Großflächen (Flughafen, Messe)

METHODEN



Twixter-Press • Des-Wanne • Pre-Wash • Trockenreinigung • Cleanjet • Sprühmethode • Schüttmethode



VERMOP® INDIVIDUAL

Informationen siehe Seite 272.



TWIX SYSTEM (30 CM)

Speziell für kleine, stark überstellte Flächen hat VERMOP das bewährte Doppelmopsystem in einer reduzierten Arbeitsbreite von 30 cm auf den Markt gebracht. Der Twix 30 cm Halter bringt alle Vorteile der großen Ausgabe mit, wie berührungsloses Auswaschen, Pressen und Abwerfen der Mop.

Mit Twix wird Bodenwischen leicht und einfach. Der kompakte, wendige Halter gleitet über den Boden und kommt problemlos in Ecken und Zwischenräume. So reinigen Sie alle kleinen und überstellten Flächen, z.B. Shops, WC-Anlagen oder Teeküchen, schnell und mühelos. In Kombination mit der breiten Auswahl an Bezügen für die unterschiedlichen Bodenbeläge garantiert Twix 30 cm hervorragende Reinigungsergebnisse.



AUF EINEN BLICK

- **Ideal für kleine, stark überstellte Flächen**

Doppelmop mit einer reduzierten Arbeitsbreite von 30 cm

- **Bestes Reinigungsergebnis**

Sauberkeit dank intelligenter 2-stufiger Reinigung mit nur einem Mop

- **Zeit und Kostenersparnis**

Durch den Doppelmop entfällt jeder zweite Mopwechsel

- **Ergonomisch**

Alle Arbeitsschritte werden in aufrechter Haltung ausgeführt

- **Sicherheit für die Tagesreinigung**

Nass- und Trockenwischen in nur einem Arbeitsgang

- **Besonders wendig**

Größtmögliche Beweglichkeit dank dem seitlich angebrachten Doppelgelenk

ANWENDUNGSGEBIETE

- Unterhaltsreinigung
- Desinfizierende Reinigung
- 1- und 2-stufige Reinigung
- Mittleres Schmutzaufkommen

EINSATZORTE



Hotel • Büro / Verwaltung • Kleinflächen (Shop, Arztpraxis)

METHODEN



Twix-Press • Des-Wanne • Pre-Wash • Trockenreinigung • Sprühmethode • Schüttmethode



VERMOP® INDIVIDUAL

Informationen siehe Seite 272.



Doppelseitiger Mop

Ein Bezug – zwei Funktionen. Mit der blauen Seite nass wischen, wenden, mit der weißen Seite nachtrocknen.



Ergonomisch & hygienisch

Aufrechtes Aufspannen der Bezüge, schnell und einfach in sechs Schritten. Hygienisch ohne Berührung mit dem Mop.



Rationell

Dank der zwei Seiten entfällt jeder zweite Mopwechsel, das spart unnötige Wege und Zeit.



Mopabwurf ohne Bücken

Über Betätigen der Fingerdrucktaste lassen sich die Mop hygienisch und ohne Kraftaufwand abwerfen.

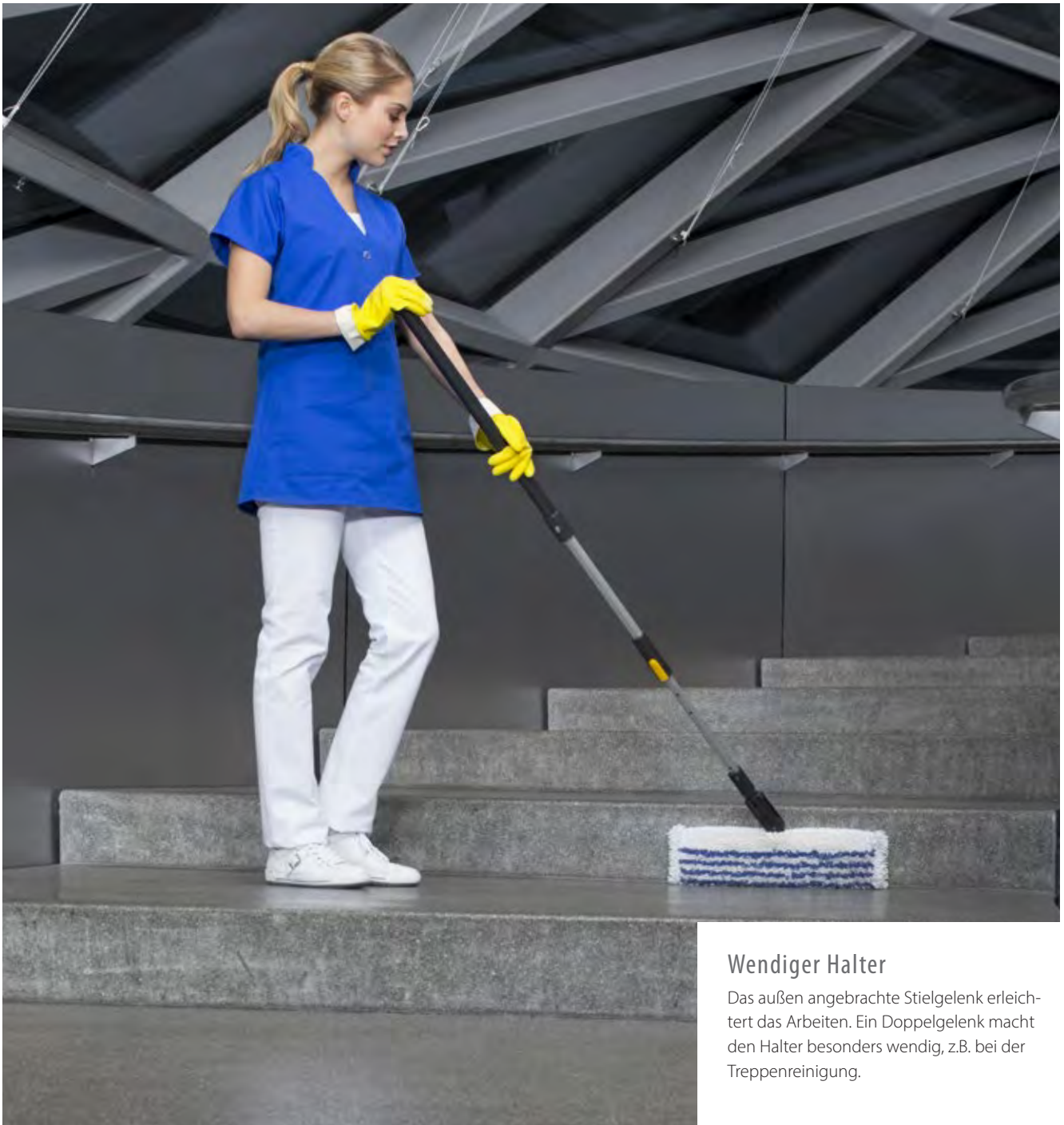

Wendiger Halter

Das außen angebrachte Stielgelenk erleichtert das Arbeiten. Ein Doppelgelenk macht den Halter besonders wendig, z.B. bei der Treppenreinigung.

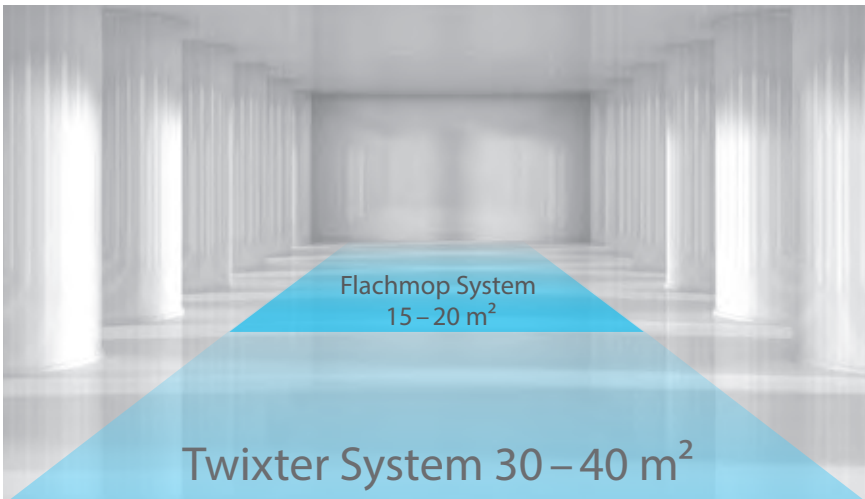









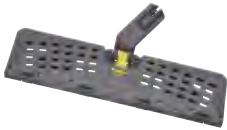

Flachmop System
15 – 20 m²



Twixter System 30 – 40 m²

Höhere Reichweite



Mit dem doppelseitigen Twixter Bezug wischen Sie die zweifache Fläche.

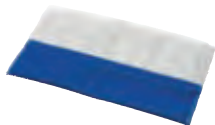

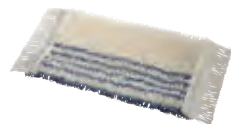
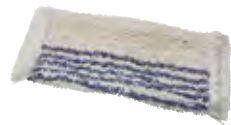



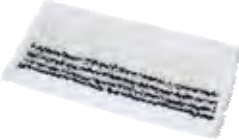

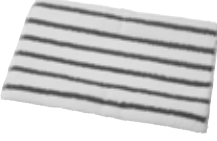

TWIXTER • BODENREINIGUNG

		Art.-Nr.	€/Stück	VE
HALTER				
	Twixter Halter 40 cm	0034	55,85	10
TWIXTER MOP				
	Twixter Tronic 40 cm, blau 40 cm, rot 40 cm, grün 40 cm, gelb	4733 473382 473384 473385	18,40 18,40 18,40 18,40	25 25 25 25
	Material: Polyester / Baumwolle / Microfaser; getuftet; Anwendung: Feuchtreinigung, Nassreinigung; Doppelmop			
	Twixter White Magic 40 cm, weiß	4738	22,75	25
	Material: Polyester / Microfaser; Anwendung: Feuchtreinigung, Nassreinigung; Doppelmop			
	Twixter Ceran 40 cm, weiß	4154	23,76	25
	Material: Microfaser; Anwendung: Trockenreinigung; Doppelmop			
	Twixter Universal 40 cm, blau	4714	12,80	25
	Material: Polyester / Microfaser; Anwendung: Feuchtreinigung, Nassreinigung; Doppelmop			
	Twixter Brush 40 cm, rot	4768	23,90	25
	Material: Borstenmaterial / Polyester / PA-Microfaser mit Borstenstreifen; Anwendung: Nassreinigung; Doppelmop			

		Art.-Nr.	€/ Stück	VE
	<p>Twixter Doppelbrush 40 cm, rot</p> <p>Material: Polyester / PA-Microfaser mit Borstenstreifen; Anwendung: Nassreinigung; Doppelmop</p>	4764	23,90	25
	<p>Twixter Blue 40 cm, blau</p> <p>Material: Borstenmaterial / Microfaser; Anwendung: Nassreinigung; Doppelmop</p>	4734	22,75	25
	<p>Twixter Red 40 cm, rot</p> <p>Material: Borstenmaterial / Microfaser; Anwendung: Nassreinigung; Doppelmop</p>	473482	22,75	25
	<p>Twixter Antibak 40 cm, grün</p> <p>Material: Baumwolle / Polyester; getuftet; Anwendung: Nassreinigung; Doppelmop</p>	4760	20,23	25
	<p>Twixter Classic 40 cm, blau 40 cm, rot 40 cm, grün 40 cm, gelb</p> <p>Material: Polyester / Baumwolle; getuftet; Anwendung: Feuchtreinigung, Nassreinigung; Doppelmop</p>	4731 473182 473184 473185	14,82 14,82 14,82 14,82	25 25 25 25
	<p>Twixter Basic 40 cm, blau 40 cm, rot 40 cm, grün 40 cm, gelb</p> <p>Material: Baumwolle / Polyester; getuftet; Anwendung: Feuchtreinigung, Nassreinigung; Doppelmop</p>	4721 472182 472184 472185	11,51 11,51 11,51 11,51	25 25 25 25







BODENREINIGUNG

		Art.-Nr.	€/ Stück	VE
	<p>Twixter Tronic Light 40 cm, anthrazit</p> <hr/> <p>Material: Polyester / Baumwolle / Microfaser; getuftet; Anwendung: Feuchtreinigung, Nassreinigung; Doppelmop</p>	4735	10,70	25
	<p>Twixter Progressive 40 cm, weiß</p> <hr/> <p>Material: Polyester / Microfaser; genäht; Anwendung: Nassreinigung, Feuchtreinigung; Doppelmop</p>	4724	10,22	25
	<p>Twixter Brush Progressive 40 cm, anthrazit</p> <hr/> <p>Material: Borstenmaterial / Microfaser; genäht; Anwendung: Feuchtreinigung, Nassreinigung; Doppelmop</p>	4766	11,75	25

		Art.-Nr.	€/Stück	VE
HALTER				
	Twix Halter 30 cm	0033	41,90	10
TWIX MOP				
	Twix Tronic 30 cm, blau 30 cm, rot 30 cm, grün 30 cm, gelb	4793 479382 479384 479385	14,72 14,72 14,72 14,72	25 25 25 25
	Material: Polyester / Baumwolle / Microfaser; getuftet; Anwendung: Feuchtreinigung, Nassreinigung; Doppelmop			
	Twix White Magic 30 cm, weiß	4798	18,20	25
	Material: Polyester / Microfaser; Anwendung: Feuchtreinigung, Nassreinigung; Doppelmop			
	Twix Ceran 30 cm, weiß	4795	19,01	25
	Material: Microfaser; Anwendung: Trockenreinigung; Doppelmop			
	Twix Universal 30 cm, blau	4788	11,50	25
	Material: Polyester / Microfaser; Anwendung: Feuchtreinigung, Nassreinigung; Doppelmop			
	Twix Doppelbrush 30 cm, rot	4792	19,12	25
	Material: Polyester / PA-Microfaser mit Borstenstreifen; Anwendung: Nassreinigung; Doppelmop			

BODENREINIGUNG

TWIX • BODENREINIGUNG

		Art.-Nr.	€/Stück	VE
	Twix Blue 30 cm, blau <hr/> Material: Borstenmaterial / Microfaser; Anwendung: Nassreinigung; Doppelmop	4794	18,20	25
	Twix Red 30 cm, rot <hr/> Material: Borstenmaterial / Microfaser; Anwendung: Nassreinigung; Doppelmop	479482	18,20	25
	Twix Antibak 30 cm, grün <hr/> Material: Baumwolle / Polyester; getuftet; Anwendung: Nassreinigung; Doppelmop	4790	16,18	25
	Twix Classic 30 cm, blau 30 cm, rot 30 cm, grün 30 cm, gelb <hr/> Material: Polyester / Baumwolle; getuftet; Anwendung: Feuchtreinigung, Nassreinigung; Doppelmop	4791 479182 479184 479185	11,86 11,86 11,86 11,86	25 25 25 25
	Twix Basic 30 cm, blau 30 cm, rot 30 cm, grün 30 cm, gelb <hr/> Material: Baumwolle / Polyester; getuftet; Anwendung: Feuchtreinigung, Nassreinigung; Doppelmop	4797 479782 479784 479785	9,20 9,20 9,20 9,20	25 25 25 25
	Twix Progressive 30 cm, weiß <hr/> Material: Polyester / Microfaser; genäht; Anwendung: Nassreinigung, Feuchtreinigung; Doppelmop	4726	9,20	25

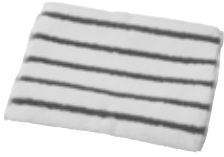
	Art.-Nr.	€/ Stück	VE
 <p>Twix Brush Progressive 30 cm, anthrazit</p> <hr/> <p>Material: Borstenmaterial / Microfaser; Anwendung: Feuchtreinigung, Nassreinigung; Doppelmop</p>	4799	10,58	25



SPRINT SYSTEM

Die Flachmop-Halter Generation Sprint V garantiert Ihnen in der täglichen Anwendung zweifache Zeitersparnis. Ihre Mitarbeiter spannen den Mop so schnell auf wie noch nie, dank seiner V-Form gleitet der Halter mühelos in die Moptaschen.

Ein weiterer Vorteil: das Training für neue Reinigungskräfte entfällt! Ebenso trägt der Halter steigenden Quadratmeterleistungen in der Gebäudereinigung Rechnung, er ist besonders leicht und wendig und ermöglicht ein zügiges Wischen auch auf überstellten Flächen. Darüber hinaus investieren Sie mit dem Sprint V Halter in die Rückengesundheit Ihrer Mitarbeiter. Der Halter wird über einen Handtaster in aufrechter Haltung geöffnet und der Mop berührungslos und hygienisch abgeworfen. Kein Bücken mehr nach verschmutzten Mop! Selbstverständlich können Sie sich auch auf die Reinigungsleistung des Sprint V verlassen. Eine optimierte Auflagefläche des Halters sorgt für ein gleichmäßiges Wischbild und eine sehr gute Schmutzaufnahme.

Kombinieren Sie den Sprint V mit den vielseitigen und langlebigen VERMOP Sprint Flachmop und dem Scandic X Telesstiel für die richtige Arbeitshöhe.



AUF EINEN BLICK

- **Einfaches Aufspannen**

Leichtes Einführen des Halters in die Moptaschen dank V-Form

- **Ergonomisches Arbeiten**

Öffnen des Halters über Handtaste und Mopabwurf in aufrechter Haltung

- **Hygienisch**

Kein Berühren verschmutzter Mop beim Abwurf

- **Sauberes Reinigungsergebnis**

Optimale Auflage des Halters für sehr gute Schmutzaufnahme

- **Schnelles, Kraft sparendes Arbeiten**

Extrem wendiger und leicht laufender Halter

ANWENDUNGSGEBIETE

- Unterhaltsreinigung
- Desinfizierende Reinigung
- Nassreinigung
- Starkes Schmutzaufkommen

EINSATZORTE



Krankenhaus / Pflegeheim • Schule / Kindergarten • Büro / Verwaltung • Industrie • Hotel

METHODEN



F1 Flachpresse • Vertikalpresse VK 4 • Des-Wanne • Pre-Wash • Dosiersieb • Trockenreinigung • Sprühmethode • Schüttmethode



VERMOP®
INDIVIDUAL

Informationen siehe Seite 272.



Fokus Ergonomie und gesunder Rücken

Eine durchschnittliche Reinigungskraft bückt sich im Jahr ca. 4.000 Mal, um einen benutzten Mop vom Boden aufzunehmen. Gleichzeitig sind Rückenschmerzen auf Platz eins bei den Gründen für ärztlich bescheinigte Arbeitsunfähigkeitstage. Sie verursachen 7% aller Ausfalltage.* Deshalb legt VERMOP bei der Entwicklung von Reinigungsgeräten ein besonderes Augenmerk auf eine rückenschonende Anwendung. Optimieren Sie mit dem Sprint V Halter die Arbeitsbedingungen Ihrer Mitarbeiter! Der Halter wird in aufrechter Haltung über eine Fingerdrucktaste geöffnet und der gebrauchte Mop ohne Bücken abgeworfen.

*Quelle: Robert Koch-Institut (Hrsg) (2012) Rückenschmerzen. Gesundheitsberichterstattung des Bundes. Heft 53. RKI, Berlin



Sehr gute Reinigungsleistung

Die Auflagefläche des Halters ist optimiert für ein gleichmäßiges Wischbild und eine effektive Schmutzentfernung.



Trockene Vorreinigung mit Tuch

Zur Entfernung lose aufliegender Verschmutzungen lassen sich Vliestücher mit Tuch-Clips am Halter befestigen.



Hygienisch

Verschmutzte Mop lassen sich berührungslos abwerfen.



Wendig und schnell

Dank seinem besonders beweglichen Gelenk und geringen Gewicht läuft der Halter problemlos um alle Hindernisse.



Bequemes Aufspannen

Mit dem gleichschenkligen Halter lässt sich der Mop einfach und schnell aufspannen.

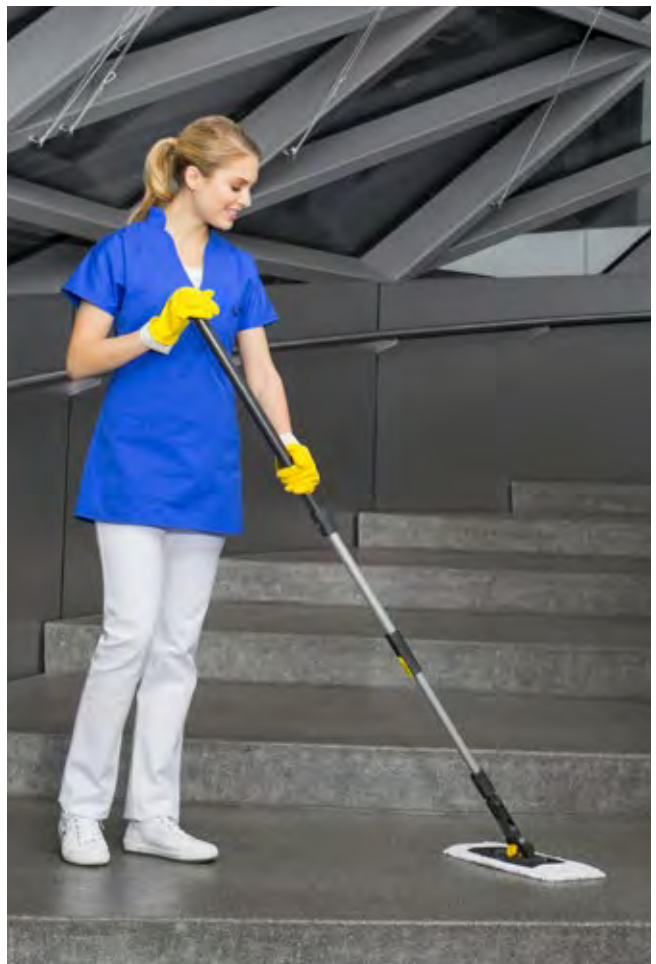

Kraft sparend

Kombiniert mit dem Scandic X Telestiel mit drehbarer Kugel gleitet der Halter mit minimalem Kraftaufwand über den Boden.



AUF EINEN BLICK

• Hohe Reinigungsleistung

Ideal für Objekte mit hohem Schmutzaufkommen

• Hygienische Anwendung

Besonders hygienisch, da das Auswaschen und Pressen der Mop ohne Handkontakt erfolgt

SPRINT PLUS SYSTEM

Mit dem Sprint Plus System pressen Sie Ihre Mop aus, ohne sie vom Halter zu nehmen. Berührungslos und damit besonders hygienisch. Die Sprint Plus Mop sind zusätzlich zu den herkömmlichen Taschen mit einer Lasche ausgestattet, die in den passenden Sprint Plus Halter eingefädelt wird.



ANWENDUNGSGEBIETE

- Unterhaltsreinigung
- Nassreinigung
- Starkes Schmutzaufkommen

EINSATZORTE



Schule / Kindergarten • Büro / Verwaltung • Industrie

METHODEN









Vertikalpresse VK 4 • Sprühmethode • Schüttmethode

VERMOP® INDIVIDUAL

Informationen siehe Seite 272.













Pressen und Auswaschen ohne Hautkontakt







Dank der Befestigung mit einer Lasche lässt sich der Mop in die Presse einführen, ohne ihn vom Halter zu nehmen.

		Art.-Nr.	€/Stück	VE
HALTER				
	Sprint V Halter			
	40 cm, gelb	0049	27,10	10
	50 cm, gelb	0059	28,95	10
	Zubehör			
	Sprint V Clip, Set, gelb	882705	1,38	1
Sprint Plus Halter				
	40 cm, inkl. Clip, gelb	0040	27,10	10
	40 cm, ohne Clip, blau	004001	27,10	10
	40 cm, ohne Clip, rot	004002	27,10	10
	40 cm, ohne Clip, grün	004004	27,10	10
	Zubehör			
	Clips für Tuchreinigung für Halter 0040, gelb	8814	1,38	1
Sprint Plus Halter				
	50 cm, inkl. Clip, gelb	0050	28,95	10
	50 cm, ohne Clip, blau	005001	28,95	10
	50 cm, ohne Clip, rot	005002	28,95	10
	50 cm, ohne Clip, grün	005004	28,95	10
	Zubehör			
	Clips für Tuchreinigung für Halter 0050, gelb	8815	1,38	1
Sprint Halter, Kunststoff				
	40 cm, inkl. Clip, gelb	0024	29,55	10
	50 cm, inkl. Clip, gelb	0035	30,20	10
	Zubehör			
	Clips (Paar) für Sprint Halter, gelb, für Halter 0024 / 0035	8819	1,38	1
Sprint Halter, Edelstahl				
	40 cm, gelb	0047	59,15	10
	50 cm, gelb	0054	70,40	10
	reinraumgeeignet			
MOP				
	Sprint Tronic			
	40 cm, blau	4084	10,95	50
	40 cm, rot	408482	10,95	50
	40 cm, grün	408484	10,95	50
	40 cm, gelb	408485	10,95	50
	Material: Polyester / Baumwolle / Microfaser; getuftet; Anwendung: Feuchtreinigung, Nassreinigung; Flachmop			







BODENREINIGUNG



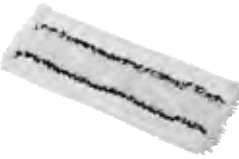

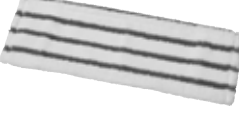





SPRINT • BODENREINIGUNG

		Art.-Nr.	€/ Stück	VE	
		Sprint Tronic			
		50 cm, blau	4095	11,86	50
		50 cm, rot	409582	11,86	50
		50 cm, grün	409584	11,86	50
		50 cm, gelb	409585	11,86	50
		Material: Polyester / Baumwolle / Microfaser; getuftet; Anwendung: Feuchtreinigung, Nassreinigung; Flachmop			
		Sprint White Magic			
		40 cm, weiß	4474	14,24	50
		50 cm, weiß	4470	15,48	50
		Material: Polyester / Microfaser; genäht; Anwendung: Feuchtreinigung, Nassreinigung; Flachmop			
		Sprint White Magic OA			
		40 cm, weiß	447485	14,24	50
		50 cm, weiß	447085	15,90	50
		Material: Polyester / Microfaser; Anwendung: Feuchtreinigung, Nassreinigung; Flachmop Ausstattung: ohne Außenfransen			
		Sprint Ceran			
		40 cm, weiß	4484	14,24	50
		50 cm, weiß	4480	15,48	50
		Material: Microfaser; Anwendung: Trockenreinigung; Flachmop			
		Sprint Ceran OA			
		40 cm, weiß	448485	14,24	50
		50 cm, weiß	448085	15,48	50
		Material: Microfaser; Anwendung: Trockenreinigung; Flachmop Ausstattung: ohne Außenfransen			
		Sprint Universal			
		40 cm, blau	4320	7,22	50
		50 cm, blau	4330	7,94	50
		Material: Polyester / Microfaser; Anwendung: Feuchtreinigung, Nassreinigung; Flachmop			

			Art.-Nr.	€/Stück	VE	
	Sprint Brush					
	40 cm, rot		444885	14,96	50	
	50 cm, rot		444085	17,07	50	
	Material: Polyester / PA-Microfaser mit Borstenstreifen; Anwendung: Nassreinigung; Flachmop					
	Sprint Blue					
	40 cm, blau		4434	14,24	50	
	40 cm, rot		443482	14,24	50	
	50 cm, blau		4430	15,48	50	
	50 cm, rot		443082	15,48	50	
	Material: Borstenmaterial; Anwendung: Nassreinigung; Flachmop					
			innen	außen		
	Sprint Antibak					
	40 cm, grün	loop	loop	4340	12,18	50
	50 cm, grün	loop	loop	4350	13,21	50
	Material: Baumwolle / Polyester; getuftet; Anwendung: Nassreinigung; Flachmop Ausstattung: loop = geschlossene Fransen, cut = offene Fransen					
			innen	außen		
	Sprint Classic					
	40 cm, weiß	loop	cut	4584	8,97	50
	50 cm, weiß	loop	cut	4501	9,76	50
	Material: Polyester / Baumwolle; getuftet; Anwendung: Feuchtreinigung, Nassreinigung; Flachmop Ausstattung: loop = geschlossene Fransen, cut = offene Fransen					
			innen	außen		
	Sprint Basic					
	40 cm, weiß	loop	cut	4824	5,42	50
	50 cm, weiß	loop	cut	4821	5,66	50
	Material: Baumwolle / Polyester; getuftet; Anwendung: Feuchtreinigung, Nassreinigung; Flachmop Ausstattung: loop = geschlossene Fransen, cut = offene Fransen					
			innen	außen		
	Sprint Ultra					
	40 cm, weiß	loop	loop	4582	13,45	50
	50 cm, weiß	loop	loop	4552	14,88	50
	Material: Polyester / Viskose; getuftet; Anwendung: Nassreinigung; Flachmop Ausstattung: loop = geschlossene Fransen, cut = offene Fransen					

SPRINT • BODENREINIGUNG

				Art.-Nr.	€/ Stück	VE
		innen	außen			
	Sprint Tronic Light					
	40 cm, anthrazit	loop	loop	4082	6,67	50
	50 cm, anthrazit	loop	loop	4092	7,22	50
	Material: Polyester / Baumwolle / Microfaser; getuftet; Anwendung: Feuchtreinigung, Nassreinigung; Flachmop Ausstattung: loop = geschlossene Fransen, cut = offene Fransen					
	Sprint Progressive					
	40 cm, weiß			4424	4,60	50
	50 cm, weiß			4426	4,99	50
	Material: Polyester / Microfaser; genäht; Anwendung: Nassreinigung, Feuchtreinigung; Flachmop					
	Sprint Brush Progressive					
	40 cm, anthrazit			4442	5,90	50
	50 cm, anthrazit			4446	7,16	50
	Material: Borstenmaterial / Microfaser; Anwendung: Feuchtreinigung, Nassreinigung; Flachmop					
	Sprint Basic Light					
	40 cm, weiß	loop	loop	4884	5,41	50
	50 cm, weiß	loop	loop	4885	5,66	50
	Material: Polyester / Baumwolle; getuftet; Anwendung: Feuchtreinigung, Nassreinigung; Flachmop Ausstattung: loop = geschlossene Fransen, cut = offene Fransen					
REINRAUM						
	Sprint Reinraum 1					
	40 cm, weiß	loop	loop	4354	53,75	50
	50 cm, weiß	loop	loop	4355	62,65	50
	Material: reinraumgeeignetes Polyester Spezialgarn; genäht; Anwendung: Nassreinigung; Flachmop reinraumgeeignet Aufbereitung: autoklavierbar Zertifikat: EU GMP A/B; ISO 7 (DIN EN ISO 14644-1)					
	Sprint White Magic Reinraum					
	40 cm, weiß			447485PES	17,32	50
	50 cm, weiß			447085PES	20,53	50
	Material: Polyester / Microfaser; Anwendung: Nassreinigung; Flachmop reinraumgeeignet Aufbereitung: autoklavierbar Zertifikat: ISO 7 (DIN EN ISO 14644-1); Reinigungseffizienz nach SPC Klassen: 99,9%					

		Art.-Nr.	€/ Stück	VE		
HALTER						
 	Sprint Plus Halter					
	40 cm, inkl. Clip, gelb	0040	27,10	10		
	40 cm, ohne Clip, blau	004001	27,10	10		
	40 cm, ohne Clip, rot	004002	27,10	10		
	40 cm, ohne Clip, grün	004004	27,10	10		
	Zubehör					
	Clips für Tuchreinigung für Halter 0040, gelb	8814	1,38	1		
Sprint Plus Halter						
 	Sprint Plus Halter					
	50 cm, inkl. Clip, gelb	0050	28,95	10		
	50 cm, ohne Clip, blau	005001	28,95	10		
	50 cm, ohne Clip, rot	005002	28,95	10		
	50 cm, ohne Clip, grün	005004	28,95	10		
	Zubehör					
	Clips für Tuchreinigung für Halter 0050, gelb	8815	1,38	1		
MOP						
 	Sprint Plus Tronic					
	40 cm, blau	4944	10,95	50		
	50 cm, blau	4954	11,86	50		
	Material: Polyester / Baumwolle / Microfaser; getuftet; Anwendung: Feuchtreinigung, Nassreinigung; Flachmop; 1 Lasche					
		innen	außen			
 	Sprint Plus Classic					
	40 cm, weiß	loop	cut	4942	8,97	50
	50 cm, weiß	loop	cut	4952	9,76	50
	Material: Polyester / Baumwolle; getuftet; Anwendung: Feuchtreinigung, Nassreinigung; Flachmop; 1 Lasche Ausstattung: loop = geschlossene Fransen, cut = offene Fransen					
		innen	außen			
 	Sprint Plus Basic					
	40 cm, weiß	loop	cut	4940	5,94	50
	50 cm, weiß	loop	cut	4950	6,23	50
	Material: Baumwolle / Polyester; getuftet; Anwendung: Feuchtreinigung, Nassreinigung; Flachmop; 1 Lasche Ausstattung: loop = geschlossene Fransen, cut = offene Fransen					

BODENREINIGUNG



AUF EINEN BLICK

• Gleichmäßige Auflagefläche

Optimales Reinigungsergebnis dank geschlossener Auflagefläche und gleichmäßiger Druckverteilung

• Hygienische Anwendung

Besonders hygienisch, da das Auswaschen und Pressen der mit Laschen befestigten Mop ohne Handkontakt erfolgt

CLIPPER SYSTEM

Clipper ist das robuste und technisch zuverlässige Bodenwischsystem für die Unterhaltsreinigung stark verschmutzter Flächen. Er ist leicht in der Handhabung, für vielfältige Einsatzbereiche geeignet und überzeugt dadurch in der täglichen Anwendung. Die Clipper Mop sind mit Laschen ausgestattet, die mit funktionalen Klemmbügeln schnell am Halter befestigt werden. Für ein berührungsloses Auswaschen und Auspressen der Mop direkt am Halter.



Pressen und Auswaschen ohne Hautkontakt

Dank der Befestigung mit Laschen lässt sich der Mop in die Presse einführen, ohne ihn vom Halter zu nehmen.



Stabiler Halter

Der robuste Kunststoffhalter ist in den Standardgrößen 40 cm und 50 cm erhältlich. Seine geschlossene Auflagefläche ermöglicht eine gleichmäßige Druckverteilung beim Wischen – für ein optimales Reinigungsergebnis.

ANWENDUNGSGEBIETE

- Unterhaltsreinigung
- Nassreinigung
- Starkes Schmutzaufkommen

EINSATZORTE



Schule / Kindergarten • Büro / Verwaltung • Industrie





METHODEN



Vertikalpresse VK 4 • Sprühmethode • Schüttmethode

VERMOP® INDIVIDUAL

Informationen siehe Seite 272.

		Art.-Nr.	€/ Stück	VE
HALTER				
	Clipper Halter, Kunststoff			
	40 cm	0042	53,85	10
	50 cm	0055	59,05	10
MOP				
		innen	außen	
	Clipper Tronic, getuftet			
	40 cm, blau	loop	loop	4241 16,79 50
	50 cm, blau	loop	loop	4201 18,03 50
	Material: Polyester / Baumwolle / Microfaser; getuftet; Anwendung: Feuchtreinigung, Nassreinigung; Flachmop; 2 Laschen Ausstattung: loop = geschlossene Fransen, cut = offene Fransen			
Clipper White Magic				
	40 cm, weiß			4274 16,54 50
	50 cm, weiß			4275 18,00 50
	Material: Polyester / Microfaser; Anwendung: Nassreinigung, Feuchtreinigung; Flachmop; 2 Laschen			
Clipper Basic, getuftet				
		innen	außen	
	40 cm, weiß	loop	cut	4280 9,85 50
	50 cm, weiß	loop	cut	4285 10,88 50
	Material: Baumwolle / Polyester; getuftet; Anwendung: Feuchtreinigung, Nassreinigung; Flachmop; 2 Laschen Ausstattung: loop = geschlossene Fransen, cut = offene Fransen			

BODENREINIGUNG



AUF EINEN BLICK

- **Optimale Arbeitsbreite**

Für jede Flächengröße die richtige Arbeitsbreite

- **Hohe Reichweite**

Zeitsparende Reinigung großer Flächen mit 120 cm Arbeitsbreite und dem Scandic Cleaning Speed Runner

- **Einfaches Prinzip**

Einfaches Mopauflziehen und -wechseln dank Klettprinzip

- **Ergonomisches Arbeiten**

Geringes Haltergewicht ermöglicht ergonomisches Arbeiten

SCANDIC MONO SYSTEM

Scandic Mono ist das funktionale Klett mop-Konzept für die Nass-, Feucht- und Trockenreinigung. Mit dem leichten Halter in verschiedenen Arbeitsbreiten reinigen Sie in unterschiedlichen Bereichen von kleinen Flächen (z.B. stark überstellte Flächen) bis hin zu Großflächen (z.B. in Turnhallen, Produktionshallen oder großen Empfangsbereichen). Ebenso ist Scandic Mono ideal für die Decken- und Wandreinigung einsetzbar. Scandic Mono kombiniert mit hochwertigen Microfaser-Bezügen garantiert optimale Reinigungsergebnisse.



ANWENDUNGSGEBIETE

- Unterhaltsreinigung
- Feuchtreinigung
- Trockenreinigung
- Zwischenreinigung
- Leichtes Schmutzaufkommen

EINSATZORTE



Schule / Kindergarten • Büro / Verwaltung • Großflächen (Flughafen, Messe) • Kleinflächen (Shop, Arztpraxis) • Hotel

METHODEN



Trockenreinigung • Des-Wanne • Pre-Wash • Dosiersieb • Sprühmethode • Schüttmethode

VERMOP®
INDIVIDUAL



Informationen siehe Seite 272.

AUF EINEN BLICK

- **Hohe Reichweite**

Doppelseitiger Halter mit doppelter Flächenreichweite

- **Einfaches Prinzip**

Einfaches Mop aufziehen und -wechseln dank Klettprinzip

- **Ergonomisches Arbeiten**

Geringes Haltergewicht ermöglicht ergonomisches Arbeiten

- **Umweltschonende Trockenreinigung**

Die Hightech-Microfasertechnologie spart Wasser und Chemie

SCANDIC DUO SYSTEM

Scandic Duo ist das funktionale Konzept für die Trockenreinigung aller glatten Bodenbeläge, wie Laminat, Parkett, beschichtete oder versiegelte Böden. Die ausgezeichneten Gleiteigenschaften und die eingesetzten Hightech-Microfasern liefern ein optimales Reinigungsergebnis bei zugleich geringer körperlicher Belastung. Mit der praktischen Klettbefestigung lassen sich die doppelseitigen Scandic Duo Bezüge leicht wechseln. Das Scandic Trockenreinigungskonzept spart Wasser und Reinigungsmittel und garantiert gleichzeitig eine optimale Werterhaltung des Bodenbelags. Staub wird durch den elektrostatisch aufgeladenen Ceran Mop ohne Verwirbelungen gebunden.



ANWENDUNGSGEBIETE

- Unterhaltsreinigung
- Feuchtreinigung
- Trockenreinigung
- Zwischenreinigung
- Leichtes Schmutzaufkommen

EINSATZORTE



Schule / Kindergarten • Büro / Verwaltung • Großflächen (Flughafen, Messe) • Hotel

METHODEN



Trockenreinigung • Cleanjet

VERMOP®
INDIVIDUAL

Informationen siehe Seite 272.



Scandic Cleaning Speed Runner

Dank seiner 120 cm Arbeitsbreite ist die Trockenreinigung von Sport- oder Messehallen und anderer Großflächen eine schnelle Angelegenheit.



Verschiedene Bezüge

Je nach Verwendungszweck stehen hochwertige Microfaser-Bezüge für die Feucht- und Trockenreinigung zur Verfügung.



Kletthalter in verschiedenen Arbeitsbreiten

Einseitiger leichter Kletthalter. Dank verschiedener Haltergrößen ist Scandic Mono optimal einzusetzen für die Reinigung kleiner Flächen bis hin zur Großfläche.



Ergonomisch kombiniert mit Scandic X Telestiel

Das Scandic X System ist geschaffen für besonders ergonomisches Arbeiten. Durch die leichte Einstellung des Stiels ohne lästiges Verdrehen kann für alle Arbeitsschritte die optimale Position eingestellt werden.



Einfaches Mop aufziehen und -wechseln

Dank Klettprinzip in vier Schritten einfach und schnell den Mop aufziehen.



Leichter doppelseitiger Halter



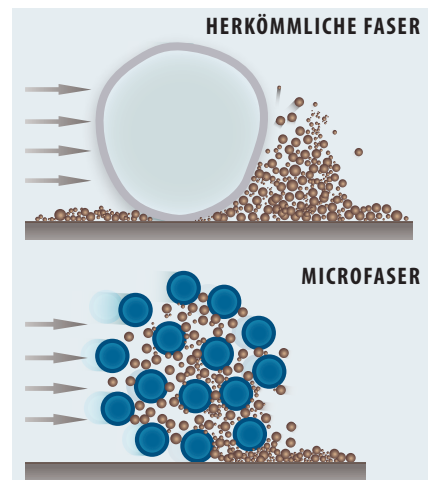



Einfach wendbarer Halter, der doppelseitig mit dem Ceran Trockenwischbezug gespannt wird. Besonders leicht in der Handhabung durch geringes Gewicht.









Ceran Microfaser-Mop

Bezug aus Hightech-Microfaser bindet durch elektrostatische Aufladung lose Verschmutzungen ohne Aufwirbelungen.

SCANDIC • BODENREINIGUNG

		Art.-Nr.	€/ Stück	VE
HALTER				
	Scandic Mono Halter			
	28 cm	0228	23,60	10
	40 cm	0204	27,05	10
	60 cm	0206	31,15	10
	80 cm	0208	36,95	10
	120 cm	0212	89,45	5
<hr/>				
	Scandic Duo Halter			
	40 cm	0240	28,05	10
	60 cm	0260	32,30	10
<hr/>				
	Scandic Cleaning Speed Runner	5700	*	1
	*Preis auf Anfrage			
	Zubehör			
	Scandic Mono Ceran, 120 cm, weiß	4112	44,00	5
<hr/>				
	Kunststoffabdeckung für Scandic Halter	8817	0,98	1
<hr/>				
	Klettstreifen für Scandic Halter 28 cm	0232	1,92	10
	Klettstreifen für Scandic Halter 40 cm	0234	2,85	10
	Klettstreifen für Scandic Halter 60 cm und 120 cm	0236	4,47	10
<hr/>				
SCANDIC MONO MOP				
	Scandic Mono Tronic			
	28 cm, blau	4108	12,02	25
	40 cm, blau	4105	15,64	25
	60 cm, blau	4106	20,81	25
	80 cm, blau	4109	25,80	25
	120 cm, blau	4102	41,30	5
	Material: Polyester / Baumwolle / Microfaser; getuftet; Anwendung: Feuchtreinigung, Nassreinigung; Klettmop			

		Art.-Nr.	€/ Stück	VE
	Scandic Mono White Magic 28 cm, weiß Material: Polyester / Microfaser; Anwendung: Feuchtreinigung, Nassreinigung; Klettmop	4129	12,69	25
	Scandic Mono White Magic OA 28 cm, weiß Material: Polyester / Microfaser; Anwendung: Feuchtreinigung, Nassreinigung; Klettmop	412985	12,69	25
	Scandic Mono Ceran 28 cm, weiß 40 cm, weiß 60 cm, weiß 80 cm, weiß 120 cm, weiß Material: Microfaser; Anwendung: Trockenreinigung; Klettmop	4128 4124 4126 4118 4112	12,69 16,73 22,07 27,35 44,00	25 25 25 25 5
	Scandic Mono Universal 40 cm, blau Material: Polyester / Microfaser; Anwendung: Feuchtreinigung, Nassreinigung; Klettmop	4188	9,67	25
	Scandic Mono Blue 28 cm, blau Material: Borstenmaterial; genäht; Anwendung: Feuchtreinigung, Nassreinigung; Klettmop	4130	12,69	25
SCANDIC DUO MOP				
	Scandic Duo Ceran 40 cm, weiß 60 cm, weiß Material: Microfaser; Anwendung: Trockenreinigung; Klett Doppelmop	4174 4176	22,43 27,15	25 25

BODENREINIGUNG



AUF EINEN BLICK

- **Hohe Reichweite**

Breitwischsystem mit großer Arbeitsbreite, ideal für große Flächen

- **Gründliche Reinigung**

Gründliche Reinigung auch in Ecken und Nischen

FEUCHTWISCH SYSTEM

Das Feuchtwisch System ist die schnelle und wirkungsvolle Methode, hygienisch staubbindend feucht oder trocken zu reinigen. Gute Gleiteigenschaften bei geringem Gewicht und die jeweils richtige Haltergröße für kleine bis hin zu großen Flächen sorgen für ein optimales Reinigungsergebnis – auch in Ecken und Nischen.



Feuchtwisch Bezug

Weiche Fasern bilden ein satt aufliegendes Polster. Staubteilchen haften optimal an den feuchten Fasern, grober Schmutz wird vor dem Halter hergeschoben. Die langen Fransen holen Schmutz auch aus Ecken und Nischen.



Tuchreinigung

Das Feuchtwisch System kann mit imprägnierten Einweg-Vliestächern kombiniert werden für eine Beseitigung lose aufliegender Verschmutzungen. Die Tücher werden über den Mop gelegt und eignen sich ideal z. B. für die Vorreinigung.

ANWENDUNGSGEBIETE

- Feuchtreinigung
- Trockenreinigung
- Leichtes Schmutzaufkommen

EINSATZORTE



Schule / Kindergarten • Großflächen (Flughafen, Messe)

METHODEN





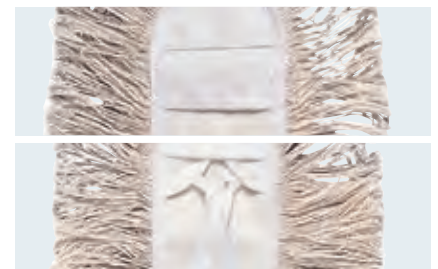



Trockenreinigung • Sprühmethode

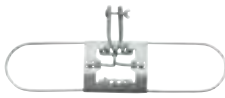





Praktische Mopbefestigung

Die Mopbefestigung erfolgt je nach Halterbreite mit Tasche oder mit Band.

		Art.-Nr.	€/Stück	VE
HALTER				
	Feuchtwisch Halter, Edelstahl			
	40 cm	0043	8,47	10
	60 cm	0063	9,20	10
	80 cm	0083	12,69	5
<hr/>				
	Feuchtwisch Halter, Edelstahl			
	110 cm	0111	19,85	5
	130 cm	0131	22,50	5
	160 cm	0161	29,50	5
<hr/>				
MOP				
	Feuchtwischmop Ceran, Tasche			
	60 cm, weiß	4120	22,85	20
	80 cm, weiß	4121	25,95	20
	110 cm, weiß	4111	40,60	5
	130 cm, weiß	4113	48,70	5
	160 cm, weiß	4117	58,30	5
Material: Microfaser; Anwendung: Trockenreinigung				
<hr/>				
		innen	außen	
	Feuchtwischmop Cottona, Tasche			
	40 cm, weiß	cut	cut	4004 14,95 20
	60 cm, weiß	cut	cut	4006 17,34 20
	80 cm, weiß	cut	cut	4008 24,23 20
Material: 100 % Baumwolle; Anwendung: Feuchtreinigung Ausstattung: loop = geschlossene Fransen, cut = offene Fransen				
<hr/>				
		innen	außen	
	Feuchtwischmop Cottona, Band			
	110 cm, weiß	cut	cut	4011 31,20 5
	130 cm, weiß	cut	cut	4013 37,50 5
	160 cm, weiß	cut	cut	4017 44,15 5
Material: 100 % Baumwolle; Anwendung: Feuchtreinigung Ausstattung: loop = geschlossene Fransen, cut = offene Fransen				
<hr/>				
		innen	außen	
	Feuchtwischmop Acryl, Tasche			
	60 cm, gelb	cut	cut	4206 21,37 10
	80 cm, gelb	cut	cut	4208 30,35 10
Material: Synthetik; Anwendung: Trockenreinigung Ausstattung: loop = geschlossene Fransen, cut = offene Fransen				

BODENREINIGUNG

FEUCHTWISCH • BODENREINIGUNG

		innen	außen	Art.-Nr.	€/Stück	VE
Feuchtwischmop Acryl, Band						
	40 cm, gelb	cut	cut	4205	19,84	10
	110 cm, gelb	cut	cut	4211	38,60	5
	130 cm, gelb	cut	cut	4213	45,95	5
	160 cm, gelb	cut	cut	4217	57,30	5
Material: Synthetik; Anwendung: Trockenreinigung Ausstattung: loop = geschlossene Fransen, cut = offene Fransen						
Feuchtwischmop Basic, Tasche						
	40 cm, weiß	cut	cut	4694	6,53	50
	60 cm, weiß	cut	cut	4696	7,63	50
	80 cm, weiß	cut	cut	4698	10,63	20
Material: Baumwolle / Polyester; Anwendung: Feuchtreinigung Ausstattung: loop = geschlossene Fransen, cut = offene Fransen						
Feuchtwischmop Basic, Band						
	110 cm, weiß	cut	cut	4681	15,56	5
	130 cm, weiß	cut	cut	4683	19,78	5
	160 cm, weiß	cut	cut	4686	26,10	5
Material: Baumwolle / Polyester; Anwendung: Feuchtreinigung Ausstattung: loop = geschlossene Fransen, cut = offene Fransen						
BODENTÜCHER						
Einweg-Vliestuch						
	30 x 60 cm			8512	0,28	1200
	60 x 60 cm			8513	0,40	600
Einweg-Vliestuch						
	20 x 60 cm			8511	0,16	1600
	Solange der Vorrat reicht					





AUF EINEN BLICK

- **Hohe Flottenaufnahme**

Fransenmop mit hoher Wasseraufnahmekapazität, optimal zum Aufnehmen und Verteilen großer Flottenmengen

- **Hohe Schmutzaufnahme**

Ideal für die Aufnahme großer Mengen Schmutz

AQUVA SYSTEM

Aquva ist das klassische Nasswischsystem für alle Sanitärbereiche und für öffentliche Flächen mit starker Verschmutzung. Praktisch und handlich, bewährt es sich auf großen und kleinen Flächen und ist ideal geeignet für das Verteilen bzw. Aufnehmen großer Flottenmengen.

ANWENDUNGSGEBIETE

- Nassreinigung
- Starkes Schmutzaufkommen

EINSATZORTE



Industrie

METHODEN



Vertikalpresse VK 4



Halter mit Schnellverschluss







Schnellverschluss am Halter ermöglicht schnellen und einfachen Mopwechsel. Halter ist als Kunststoffausführung oder in der noch robusteren Version aus Kunststoff mit Edelstahlbügel erhältlich.

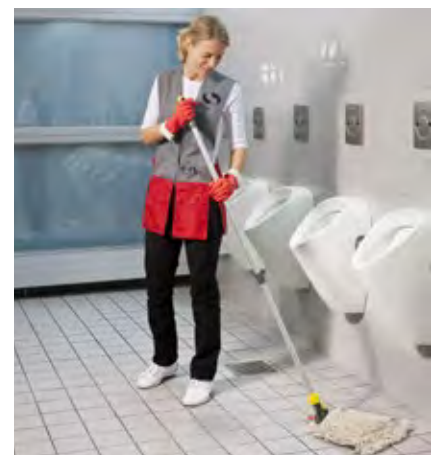

Hohe Wasseraufnahme

Fransenmop mit hoher Wasseraufnahme und gutem Wasserverteilungsvermögen.



		Art.-Nr.	€/Stück	VE
HALTER				
	Aquva-Halter, Kunststoff	8024	4,05	10
	Aquva-Halter, mit Edelstahlbügel	8027	10,05	10
MOP				
	Aquva Robbe 350 g, mit Band, weiß 400 g, mit Band, weiß 450 g, mit Band, weiß	3334 3354 3364	8,28 8,73 9,86	50 50 50
	Material: Baumwolle / Polyester; Anwendung: Nassreinigung; Spaghettimop			
	Aquva Basic 350 g, mit Band, weiß 400 g, mit Band, weiß 450 g, mit Band, weiß	3114 3120 3126	4,69 5,04 5,70	50 50 50
	Material: Baumwolle / Polyester; Anwendung: Nassreinigung; Spaghettimop			
MINI AQUVA				
	Mini Aquva Nasswisch-Set ohne Stiel	9363	14,13	12
	Ersatzteil Mini Aquva Ersatzmop	9365	3,01	24
	Zubehör Mini Aquva Stiel mit Gewinde	8943	2,00	25
	Mini Aquva Stiel mit Gewinde	8943	2,00	25



SCANDIC X SYSTEM

Der typische Reinigungswagen führt zahlreiche Geräte für die Reinigung mit. Für die jeweilige Befestigung am Stiel gibt es keine Norm. Unterschiedlichste Systeme erfordern den Transport zahlreicher Stiele am Wagen. Das verursacht Kosten, schmälert die ordentliche Optik des Wagens und birgt Gefahren für Beschädigungen an der Einrichtung.

Mit dem Scandic X System von VERMOP gehören diese alltäglichen Probleme der Vergangenheit an. Der Scandic X Teleskopstiel lässt sich einfach auf verschiedenste Arbeitshöhen verstellen, von 80 cm Länge für die Spiegelreinigung bis zu 171 cm für Obenarbeiten. Mit dem einzigartigen Scandic X Kupplungssystem lassen sich alle VERMOP Geräte und Zubehör aller namhaften Hersteller einfach und stabil am Stiel befestigen. Kompakt eingefahren wird er ordentlich in der Scandic X Toolbox verstaut. Die clevere Toolbox bietet eine flexible Befestigung für alle Geräte in der Boden- und Oberflächenreinigung und verschwindet platzsparend im Equipe Reinigungswagen.

Lassen Sie sich überzeugen von einer Gesamtlösung, die neue Maßstäbe in der manuellen Reinigung setzt.

AUF EINEN BLICK

- **Einer für Alles**

Kompatibel mit sämtlichen VERMOP Reinigungsgeräten und mit zahlreichen Geräten anderer namhafter Hersteller

- **X-treme**

Einfach Einstellung per Tastendruck auf die passende Arbeitslänge von 80 cm bis 171 cm

- **Flexibles Kupplungssystem**

Mit einem Click lassen sich die Geräte sicher und haltbar ankuppeln

- **Ergonomie**

Leichte Einstellung ohne lästiges Verdrehen

- **Stabil und haltbar**

Einsatz hochwertiger Materialien für eine lange Lebensdauer

ANWENDUNGSGEBIETE

- Bodenreinigung
- Oberflächenreinigung
- Wandreinigung
- Deckenreinigung

BEFESTIGUNGSSYSTEME

- Bodenreinigungssysteme
- Elementmophalter
- Bürsten und Besen
- TopLock Glasreinigung
- Pad Halter
- Wasserschieber



VERMOP®
INDIVIDUAL

Informationen siehe Seite 89.



80CM

OBERFLÄCHE



120CM-140CM

BODEN

Der X-treme

Ein Stiel für Alles: Über Drücken einer Taste lässt sich der Scandic X Teleskopstiel ohne lästiges Verdrehen auf die passende Arbeitslänge einstellen. Von 80 cm bis 171 cm adaptieren Sie ihn einfach und schnell für Arbeiten in der Nähe, z.B. Spiegelreinigung, über die Bodenreinigung bis hin zu Arbeiten in großer Höhe.



Ergonomisch

Das Scandic X System ist geschaffen für besonders ergonomisches Arbeiten. Durch die leichte Einstellung des Stiels ohne lästiges Verdrehen kann für alle Arbeitsschritte die optimale Position eingestellt werden.



Gelenkschonend

Die bewegliche Kugel am Stiel sorgt für ein ruhiges Handgelenk beim Wischen. So werden ungünstige Bewegungsabläufe vermieden und langfristig Gelenkerkrankungen wie das Karpaltunnelsyndrom vermieden.



BODENREINIGUNG

Stabil und haltbar

Der Scandic X Teleskopstiel ist aus hochwertigen Materialien gefertigt für eine lange Lebensdauer, er ist verdrehsicher und besitzt eine hohe Durchbiegefestigkeit.

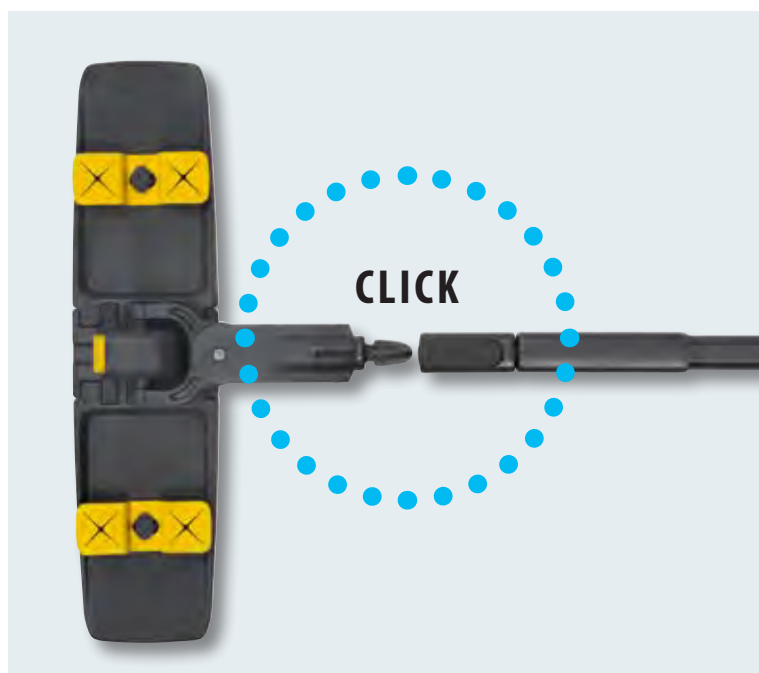

Maximale Flexibilität

Maximale Flexibilität: Mit dem Scandic X Kupplungssystem lassen sich sämtliche VERMOP Reinigungsgeräte mit dem Scandic X Teleskopstiel verbinden. Gleichzeitig bietet das System zahlreiche Adapter, um alle Geräte namhafter Hersteller zu befestigen. Das Aufstecken ist denkbar einfach. Mit nur einem Click lassen sich die Geräte ankuppeln und sind sicher und haltbar mit dem Stiel verbunden.



AUF EINEN BLICK

- **Ergonomisches Arbeiten**

Ergonomisches Design für rücken- und gelenkschonendes Arbeiten

- **Stabile Einstellung**

Extrem stabil dank neuartigem Verriegelungsmechanismus

SCANDIC TELESTIEL

Der Scandic Telestiel zeichnet sich besonders durch sein ergonomisches Design aus. Kombinierbar mit allen VERMOP Haltersystemen, garantiert der einfach verstellbare Scandic Telestiel stets eine ergonomisch optimale Arbeitshöhe. Der rutschfeste Kugelgriff – optional auch drehbar erhältlich – sorgt für eine Entlastung der Handgelenke bei der Wischbewegung. Ein Klemmring dient als praktische und sichere Abstützung der Hand bei Überkopfarbeiten.

Wir empfehlen die Version mit drehbarer Kugel für das Twixter System, das Sprint V System und für das Scandic Duo System, die feste Kugel hingegen für das Sprint Plus System und für das Scandic Mono System.

ANWENDUNGSGEBIETE

- Bodenreinigung
- Decken- und Wandreinigung



Ergonomischer Kugelgriff

Der Griff mit weichem Übergang von der Kugel zum Stiel liegt gut in der Hand. Optimale Griffigkeit auch mit nassen Handschuhen dank Antirutsch-Ummantelung. Lehnt sicher an der Wand. Auch drehbar erhältlich – für eine ergonomische Wischbewegung (für das Twixter, Twix, Sprint V und Scandic Duo Bodenreinigungssystem).

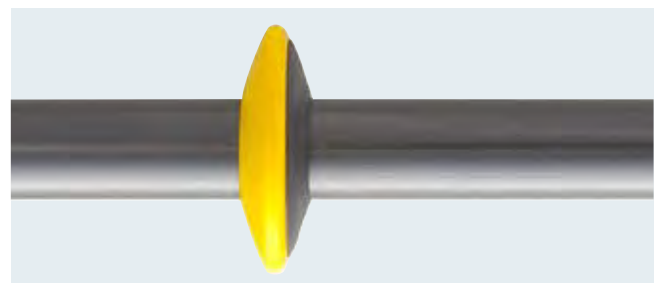

Klemmring

Als Tropfschutz und für eine komfortable und sichere Abstützung bei Überkopfarbeiten.





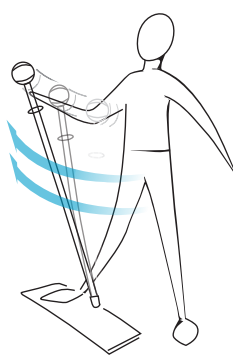
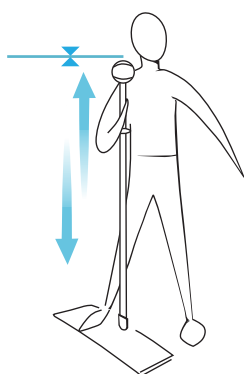
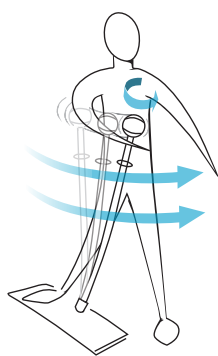



BODENREINIGUNG







Drehmechanismus zur Höhenverstellung

Schnelles Anpassen der Länge durch Auf- und Zudrehen. Eindeutige Symbole zeigen die Drehrichtung an.





SCANDIC X SYSTEM • BODENREINIGUNG

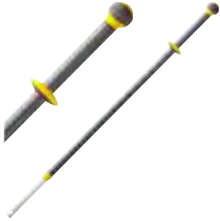
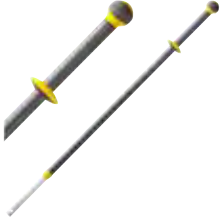

		Art.-Nr.	€/Stück	VE
STIEL				
	Scandic X Teleskopstiel Länge: 80 cm - 171 cm Ausstattung: Kupplungssystem	890005	38,90	5
ADAPTER				
	Scandic X TopLock passend für TopLock, LockHead Fensterwischer, Elementmophalter, Elementmophalter Des, Wandbürste, Rohrbürste, Spinnfegerkopf, Gabelmop, Heizkörperreiniger	8917010	0,98	10
	Scandic X Scandic passend für Scandic Mono, Scandic Duo	8917040	0,98	10
	Scandic X Stiel ø 19,5 mm Abmessung: ø 19,5 mm passend für marktübliche Haltersysteme	8917050	0,98	10
	Scandic X Stiel ø 23,5 mm Abmessung: ø 23,5 mm passend für Twixter, Twix, alle Sprint Systeme und Clipper	8917020	0,98	10
	Scandic X Stiel ø 23,5 mm lang Abmessung: ø 23,5 mm passend für Aquva, Fugenbürste, Rand- und Wandputzgerät, Feuchtwisch, Wasserschieber	8917030	0,98	10

		Art.-Nr.	€/ Stück	VE
PADHALTER				
	Scandic X Padhalter Abmessung: 250 x 90 mm	8330	25,80	1
ZUBEHÖR				
	Scandic X Toolbox *Preis auf Anfrage ausziehbar passend für Equipe Reinigungswagen	64600	*	1
NAMENSCHILD				
	Namensschild Abmessung: 80 x 10 mm selbstklebend, zum Beschriften, transparente Fixierfolie passend für Scandic X Teleskopstiel	8927	2,50	10
INDIVIDUAL				
	Schild, Aluminium 50 Stück	892850	9,90	50
	100 Stück	8928100	9,50	100
	Abmessung: 80 x 10 mm Material: Aluminium inkl. Gestaltung und Anbringung passend für Scandic X Teleskopstiel			

BODENREINIGUNG











STIELE • BODENREINIGUNG







		Art.-Nr.	€/Stück	VE
STIELE				
	Scandic Telestiel, ø 23,5 mm, mit drehbarer Kugel (Twixter / Twix / Sprint V / Scandic Duo) Länge: 100 cm - 170 cm	8903	38,90	5
	Scandic Telestiel, ø 23,5 mm, mit fester Kugel (Sprint / Sprint Plus / Scandic Mono) Länge: 100 cm - 170 cm	8907	38,90	5
	Teleskopstiel, ø 23,5 mm, Griff anthrazit Länge: 90 cm - 165 cm	8923	19,15	10
	Alustiel eloxiert 1400 mm, ø 23,5 mm, Griff anthrazit reinraumgeeignet	8945	4,87	25
	Stiel, Edelstahl Material: Edelstahl reinraumgeeignet	8948	65,60	1

		Art.-Nr.	€/Stück	VE
TEXTILE PADS				
	<p>Padscheibe Blue ohne Loch, 17"</p> <hr/> <p>Maße (ø): 43 cm Material: Borstenmaterial; Anwendung: Maschinelle Bodenreinigung Ausstattung: einseitig</p>	8581	21,37	1
	<p>Padscheibe Brush ohne Loch, 17"</p> <hr/> <p>Maße (ø): 43 cm Material: Polyester / PA-Microfaser mit Borstenstreifen; Anwendung: Maschinelle Bodenreinigung Ausstattung: einseitig</p>	8582	21,67	1
	<p>Padscheibe White Magic ohne Loch, 17"</p> <hr/> <p>Maße (ø): 43 cm Material: Polyester / Microfaser; Anwendung: Maschinelle Bodenreinigung Ausstattung: einseitig</p>	8594	21,51	1

BODENREINIGUNG







ZUBEHÖR • BODENREINIGUNG

		Art.-Nr.	€/Stück	VE	
ZUBEHÖR					
 	Kehrset komplett (anthrazit, gelb) im Karton, montiert Kehrset komplett (anthrazit, blau) im Karton, montiert	089005 089001	34,75 34,75	1 1	
	Ersatzteil Ersatzbesen für Kehrset Ersatzstiel für Schaufel Ersatzstiel für Besen	0891 0893 0892	5,78 9,22 6,43	1 1 1	
	 	Kehrset komplett (anthrazit, gelb), unmontiert Kehrset komplett (anthrazit, blau), unmontiert	089605 089601	31,10 31,10	6 6
		Ersatzteil Ersatzbesen für Kehrset Ersatzstiel für Schaufel Ersatzstiel für Besen	0891 0893 0892	5,78 9,22 6,43	1 1 1
		Kehrset Des gelb	089505	31,10	6
 	Rand- und Wandputzgerät	8570	25,35	10	
	Zubehör Pad, braun Pad, weiß Pad, rot Pad, grün	8578 8576 8573 8574	4,69 4,10 4,10 4,10	20 20 20 20	
	 	Pad braun weiß rot grün	8578 8576 8573 8574	4,69 4,10 4,10 4,10	20 20 20 20
		Abmessung: 25 x 11 cm			
		 	Pad Brush rot	8579	12,67
Abmessung: 29 x 13 cm Material: Polyester / PA-Microfaser mit Borstenstreifen; Anwendung: Nassreinigung					

		Art.-Nr.	€/ Stück	VE
	Fugenbürste	2650	17,02	5
	Zubehör Adapter für Fugenbürste, sowie Decken- und Wandbürste	2963	7,18	5
	Papierpicker mit Stiel	2696	11,00	10
	Ersatzteil Ersatz Papierpickerspitze	2697	6,94	5
	Vielzweckgreifer 100 cm	2699	22,13	10
	Wasserschieber			
	45 cm	8114	7,59	10
	55 cm	8115	8,34	10
	75 cm	8117	12,11	10
	Wringboy Eimer inkl. Presse	9590	45,60	1
	Wassereinfüllhilfe	8506	29,80	1

BODENREINIGUNG

ZUBEHÖR • BODENREINIGUNG

		Art.-Nr.	€/ Stück	VE	
 	Reinigungsjacke Satellit XS (32-34) S (36-40) M (42-46) L (48-52) XL (54-56) XXL (58-60)	2200../XS 2200../S 2200../M 2200../L 2200../XL 2200../XXL	54,75 57,45 61,80 66,95 71,25 83,70	1 1 1 1 1 1	
		Türstopper 97 cm x ø 12 cm (Fuß)	0898	17,26	1
		Hängewarnschild teleskopierbar von 760 mm - 1330 mm	0702	46,40	1
		Warnschild „Rutschgefahr“ Abmessung: 27,5 x 3,5 x 56,5 cm (B x T x H)	0705	22,03	6
		Messbecher 250 ml 500 ml	8507 8501	2,84 4,98	1 1
		Druckpumpzerstäuber 1000 ml, gelb 1000 ml, grün	850305 850304	18,99 18,99	1 1

	Art.-Nr.	€ / Stück	VE
 <p>Piktogramm selbstklebend (Set mit 6 Motiven) Abmessung: 8,4 x 8,5 cm</p>	0710	2,39	1

BODENREINIGUNG



OBERFLÄCHEN- REINIGUNG

- 98 Tücher
- 100 Tuchqualitäten
- 105 Handschuh-Mop
- 106 Zubehör

TÜCHER



Kraftsparende Reinigung

Das umfangreiche VERMOP Tuch-Sortiment bietet optimale Lösungen für alle Anwendungsbereiche. Ziel ist eine einfache, kraftsparende Reinigung mit optimierten Ergebnissen. Auch bei unserem Tuch-Sortiment setzen wir auf hohe Qualität und Langlebigkeit durch gezielte Auswahl der Rohstoffe.





BLAU

Verwendung:

Allgemeine Oberflächenreinigung,
Möbiliar, Büro

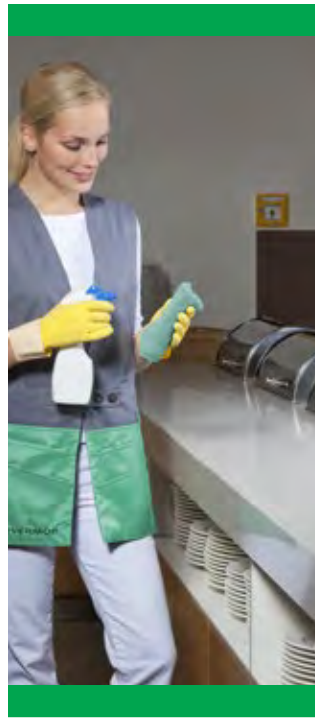

GRÜN

Verwendung:

Oberflächenreinigung im Bereich
Krankenhaus, OP, Küche

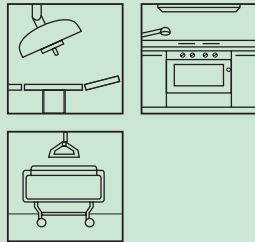

GELB

Verwendung:

Sanitäre Oberflächenreinigung, Bad,
Waschbecken, Fliesen

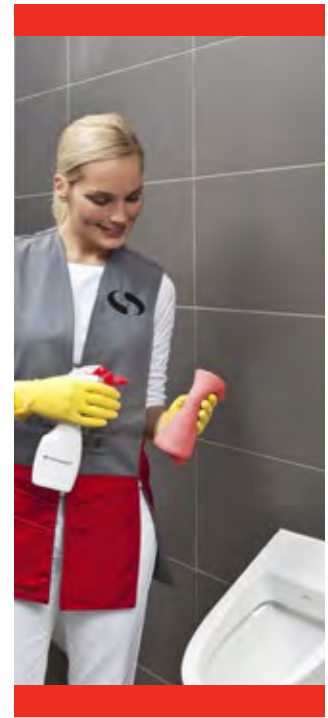
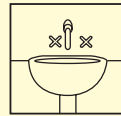

ROT

Verwendung:

Toiletten, Urinale

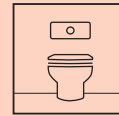

Farbcodierung für mehr Sicherheit

Für die verschiedenen Anwendungsbereiche der Oberflächenreinigung bietet Ihnen VERMOP eine passende Auswahl an Farben für Tücher und Tuboxen. Für jede Oberfläche das richtige Tuch kombiniert mit der richtigen Reinigungs- und Desinfektionsflotte. Das vermeidet z. B. Schäden an Oberflächen durch falsche Reiniger und garantiert optimale Ergebnisse. Insbesondere in hygienisch sensiblen Bereichen kann durch ein farbcodiertes Reinigungssystem kombiniert mit dem Abwurf verschmutzter Tücher nach jedem Zimmer das Risiko einer Keimverschleppung wirkungsvoll gesenkt werden.

TUCHQUALITÄTEN

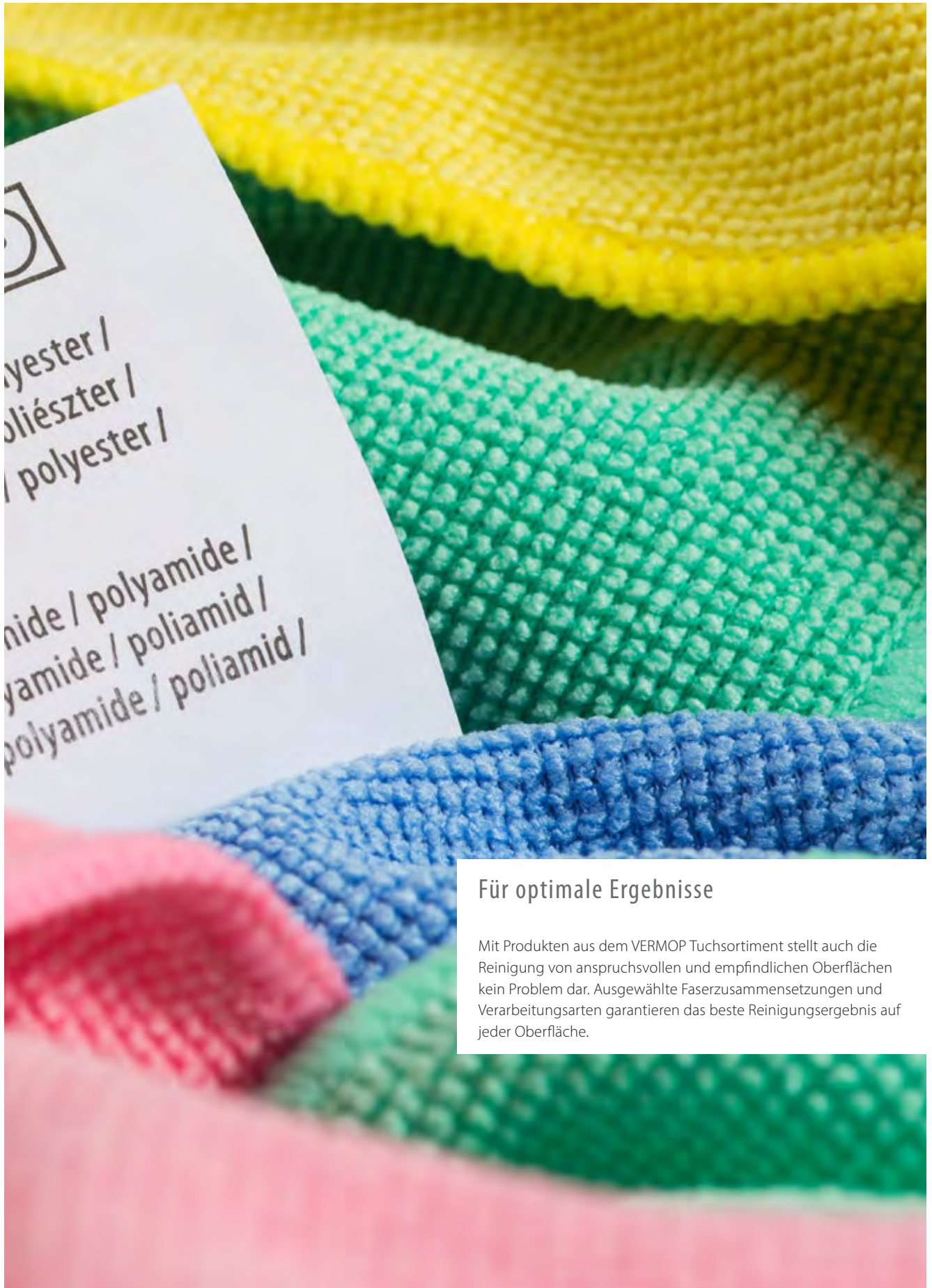

Für optimale Ergebnisse

Mit Produkten aus dem VERMOP Tuchs Sortiment stellt auch die Reinigung von anspruchsvollen und empfindlichen Oberflächen kein Problem dar. Ausgewählte Faserzusammensetzungen und Verarbeitungsarten garantieren das beste Reinigungsergebnis auf jeder Oberfläche.



100%
REINIGUNGS-
EFFIZIENZ

TEXTRONIC MICROFASER-HOCHLEISTUNGSTUCH

- Reinigungseffizienz, geprüft nach SPC Klassen durch das Fraunhofer IPA Institut
- Sehr gut in Reinigungsleistung und Gleitverfahren
- Streifenfreier Glanz für Spiegel und Chrom

Material

- 100 % Polyester-Microfaser

Anwendung

- Ideal für Sprühreinigung homogener Oberflächen
- Reinraumgeeignet

Pflegehinweis

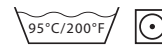

Bitte Waschempfehlung beachten,
Seite 284.
Sortenrein waschen!



SOFTTRONIC 1 MICROFASER-HOCHLEISTUNGSTUCH

- Höchste Reinigungsleistung
- Durch Microfasern auch ohne Chemie reinigungsaktiv
- Kein Nachtrocknen
- Angenehm griffig

Material

- 75 % Polyester-Microfaser,
25 % Polyamid-Microfaser

Anwendung

- Für Trocken-, Feucht- und Nassreinigung strukturierter Oberflächen
- Reinraumgeeignet

Pflegehinweis

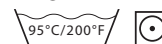

Bitte Waschempfehlung beachten,
Seite 284.
Sortenrein waschen!



SOFTTRONIC 2 MICROFASER-REINIGUNGSTUCH

Material

- 75 % Polyester-Microfaser,
25 % Polyamid-Microfaser

- Gute Reinigungsleistung
- Reinigungsaktiv durch Microfasern
- Kein Nachtrocknen
- Angenehm griffig

Pflegehinweis



Bitte Waschempfehlung beachten,
Seite 284.



SOFTY MICROFASERTUCH

Material

- 80 % Polyester-Microfaser,
20 % Polyamid-Microfaser

- Ideal nebelfeucht zu verwenden
- Gute Reinigungsleistung und
Gleitverhalten
- Reinigungsaktiv durch Microfasern
- Streifenfreie Reinigung ohne Nachwischen
bei wenig Flotte

Pflegehinweis



Bitte Waschempfehlung beachten,
Seite 284.



PROGRESSIVE MICROFASERTUCH

Material

- 80 % Polyester-Microfaser,
20 % Polyamid-Microfaser

- Reinigungsaktiv durch Microfasern
- Gute Auswaschbarkeit
- Günstige Alternative

Pflegehinweis



Bitte Waschempfehlung beachten,
Seite 284.

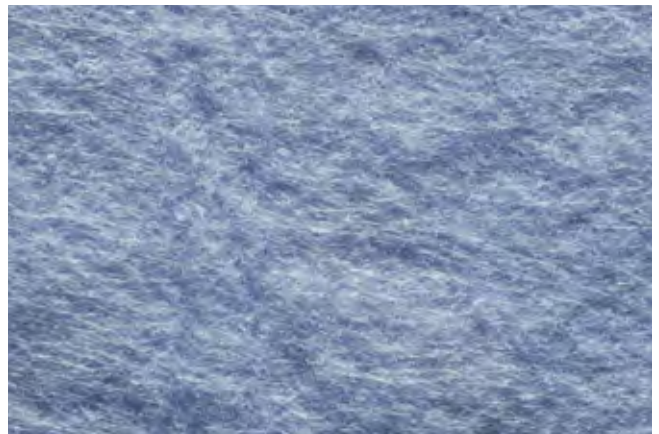

ALLZWECK-VLIESTUCH

Material

- Thermovliestuch aus 85 % Viskose,
15 % Polypropylen

- Wirkungsvolle Reinigung,
einfaches Trocknen
- Hochsaugfähig und sehr haltbar

Pflegehinweis















Bitte Waschempfehlung beachten,
Seite 284.





METHODEN	METHODEN						OPTIMALE EINSATZGEBIETE
	TROCKEN-REINIGUNG	FEUCHT-REINIGUNG	NASSREIIGUNG	SPRÜHREINIGUNG	HOMOGENE OBERFLÄCHEN	HETEROGENE OBERFLÄCHEN	
Qualitäten							
Textronic	✓	✓	✓	✓	✓		Reinraumgeeignet, 100% geprüfte Reinigungseffizienz, Sprühreinigung homogener Flächen
Softtronic 1	✓	✓	✓	✓		✓	Reinraumgeeignet, strukturierte Oberflächen
Softtronic 2	✓	✓	✓	✓		✓	
Softy	✓	✓	✓	✓	✓		
Progressive	✓	✓	✓	✓		✓	
Allzweck-Vliestuch			✓	☹			

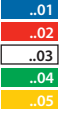



Legende geeignet bedingt geeignet





TÜCHER • OBERFLÄCHENREINIGUNG

		Art.-Nr.	€/ Stück	VE	
TÜCHER					
		Textronic Microfaser-Hochleistungstuch Abmessung: 38 x 40 cm reinraumgeeignet Aufbereitung: autoklavierbar Zertifikat: EU GMP A/B; ISO 6 (DIN EN ISO 14644-1); Reinigungseffizienz nach SPC Klassen: 100% Bedruckung ab 500 Stück möglich	8530..	6,55	20 x 5
		Softtronic 1 Microfaser-Hochleistungstuch Abmessung: 32 x 32 cm Flächengewicht: 330 g/m ² Material: 75% Polyester-Microfaser, 25% Polyamid-Microfaser reinraumgeeignet Zertifikat: EU GMP A/B; ISO 5 (DIN EN ISO 14644-1)	8525..	6,03	20 x 5
		Softtronic 2 Microfaser-Reinigungstuch Abmessung: 40 x 40 cm Flächengewicht: 250 g/m ² Material: 75% Polyester-Microfaser, 25% Polyamid-Microfaser	8545..	4,66	100
		Softy Tuch Abmessung: 40 x 40 cm Flächengewicht: 220 g/m ² Material: 80% Polyester-Microfaser, 20% Polyamid-Microfaser	8536..	2,53	20 x 5
		Progressive Tuch Abmessung: 35 x 40 cm Flächengewicht: 270 g/m ² Material: 80% Polyester-Microfaser, 20% Polyamid-Microfaser	8533..	1,41	100
		Allzweck-Vliestuch Abmessung: 38 x 40 cm Material: Thermovliestuch aus 85% Viskose, 15% Polypropylen	8520..	0,39	100



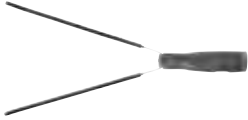



		Art.-Nr.	€/ Stück	VE
HANDSCHUH-MOP				
	Handschuh-Mop Ceran	3962	9,49	10
	Abmessung: 14 x 23,5 cm Material: Microfaser Ausstattung: Einfassband gelb			
	Handschuh-Mop Brush	3968	10,18	10
	Abmessung: 14 x 22 cm Material: Polyester / PA-Microfaser mit Borstenstreifen			
	Handschuh-Mop White Magic / Blue	3975	11,12	10
	Abmessung: 14 x 23,5 cm Material: Borstenmaterial / Microfaser			







ZUBEHÖR • OBERFLÄCHENREINIGUNG

		Art.-Nr.	€/ Stück	VE	
ZUBEHÖR					
	Handpad Brush	857916	5,10	100	
	Abmessung: 165 x 100 mm Polyester / PA-Microfaser mit Borstenstreifen				
<hr/>					
	Elementmop mit Stiel incl. Bezug Microfaser	8394	20,93	10	
	Abmessung: 51 cm				
	Stückliste				
	Stiel für Elementmop	1x	9028	6,80	10
	Bezug Microfaser für Elementmop	1x	8392	14,14	10
Zubehör					
Bezug Baumwolle für Elementmop		8391	10,96	10	
Bezug White Magic für Elementmop		8390	16,84	10	
<hr/>					
	Elementmop mit Stiel incl. Bezug Baumwolle	8396	17,77	10	
	Abmessung: 42 cm				
	Stückliste				
	Stiel für Elementmop	1x	9028	6,80	10
	Bezug Baumwolle für Elementmop	1x	8391	10,96	10
Zubehör					
Bezug Microfaser für Elementmop		8392	14,14	10	
Bezug White Magic für Elementmop		8390	16,84	10	
<hr/>					
	Elementmophalter Des inkl. Microfaser-Bezug (Set)	8322	32,60	10	
	Abmessung: 39 cm				
	Stückliste				
	Elementmophalter Des	1x	8321	18,51	10
	Bezug Microfaser für Elementmop	1x	8392	14,14	10
Zubehör					
Bezug Baumwolle für Elementmop		8391	10,96	10	
Bezug White Magic für Elementmop		8390	16,84	10	
<hr/>					
	Elementmophalter Des inkl. White Magic-Bezug (Set)	8323	35,50	10	
	Abmessung: 38 cm				
	Stückliste				
	Elementmophalter Des	1x	8321	18,51	10
	Bezug White Magic für Elementmop	1x	8390	16,84	10
Zubehör					
Bezug Microfaser für Elementmop		8392	14,14	10	
Bezug Baumwolle für Elementmop		8391	10,96	10	

	Art.-Nr.	€/Stück	VE
 <p>Stiel für Elementmop</p> <p>Abmessung: 51 cm</p> <p>Zubehör Bezug Microfaser für Elementmop Bezug Baumwolle für Elementmop Bezug White Magic für Elementmop</p>	9028	6,80	10
	8392	14,14	10
	8391	10,96	10
	8390	16,84	10
 <p>Elementmophalter Des</p> <p>Abmessung: 38 cm kunststoffbeschichtet, weitgehend desinfektionsmittelbeständig</p> <p>Zubehör Bezug Microfaser für Elementmop Bezug Baumwolle für Elementmop Bezug White Magic für Elementmop</p>	8321	18,51	10
	8392	14,14	10
	8391	10,96	10
	8390	16,84	10
 <p>Bezug White Magic für Elementmop</p> <p>Abmessung: 27 cm</p>	8390	16,84	10
 <p>Bezug Baumwolle für Elementmop</p> <p>Abmessung: 26 cm</p>	8391	10,96	10
 <p>Bezug Microfaser für Elementmop</p> <p>Abmessung: 27 cm</p>	8392	14,14	10
 <p>Elementmophalter</p> <p>Abmessung: 58 cm</p> <p>Zubehör Bezug Ceran für Elementmophalter Bezug White Magic für Elementmophalter</p>	8320	16,08	10
	8395	10,73	10
	8379	10,73	10

ZUBEHÖR • OBERFLÄCHENREINIGUNG

		Art.-Nr.	€/Stück	VE
	Bezug Ceran für Elementmophalter Abmessung: 42 cm	8395	10,73	10
	Bezug White Magic für Elementmophalter Abmessung: 42 cm	8379	10,73	10
	Gabelmop, mit Stiel Abmessung: 50 cm	3980	10,03	10
	Gabelmop, zum Aufstecken mit Handgriff Abmessung: 39 cm	3983	10,99	10
	Gabelmop, zum Aufstecken, extra lang mit Handgriff Abmessung: 67 cm	3984	20,37	10
	Wand- und Deckenbesen 850 - 1500 mm, Ovalkopf	9502	11,09	6

		Art.-Nr.	€/Stück	VE
	Wand- und Deckenbesen 830 - 1490 mm, Rundkopf	9510	11,83	12
	Wandbürste, adaptierbar passend für TopLock Teleskopstangen (ø 20 mm)	2662	13,50	5
	Zubehör Scandic X Teleskopstiel	890005	38,90	5
	Rohrbürste, adaptierbar passend für TopLock Teleskopstangen (ø 20 mm)	2663	13,34	5
	Spinnfegerkopf zum Aufstecken	9519	6,30	10
	Heizkörperreiniger mit Bezug Brush (Set inkl. 5 Bezügen)	8300	58,40	1
	Stückliste			
	Heizkörperreiniger	1x 8308	12,62	10
	Bezug Brush für Heizkörperreiniger	5x 8310	9,38	20
	WC-Set, anthrazit / gelb	088505	24,85	1
	WC-Set, anthrazit / rot	088502	24,85	1



ZUBEHÖR • OBERFLÄCHENREINIGUNG

		Art.-Nr.	€/Stück	VE
	Triggerflasche			
	250 ml, blau	850201	9,01	5
	250 ml, rot, mit Schaumdüse	850202	10,28	5
	Zubehör			
	Etiketten Gebrauchslösung, Boden, grün	0820W	11,94	15
Etiketten Gebrauchslösung, Oberfläche, blau	0820O	11,94	15	
Etiketten Gebrauchslösung, Sanitär, rot	0820S	11,94	15	





QUALITÄT
Made in Germany

GLASREINIGUNG

- 114 Fensterwischer LockHead
- 116 Einwasch-Träger
- 124 TopLock Teleskopstangen
- 126 Glassman Sicherheitsschaber



AUF EINEN BLICK

- **Schneller Wechsel**

Schnelles und einfaches Auswechseln von Schiene und Wischergummi mit der Entriegelungstaste

- **Ergonomische Handhabung**

Sicheres Arbeiten mit dem ergonomischen 2-Komponenten-Griff

FENSTERWISCHER LOCKHEAD

Die Grifflänge des LockHead Wischergriiffs ist optimal abgestimmt auf das Zusammenspiel von Handanatomie und Bewegungsablauf. Das ermöglicht leichtes, präzises und ermüdungsfreies Arbeiten. Auch mit nasser Hand ist die Anwendung durch den rutschfesten gummierten Griff problemlos und sicher.

ANWENDUNGSGEBIETE

- Glasscheiben
- Fenster
- Glatte Oberflächen



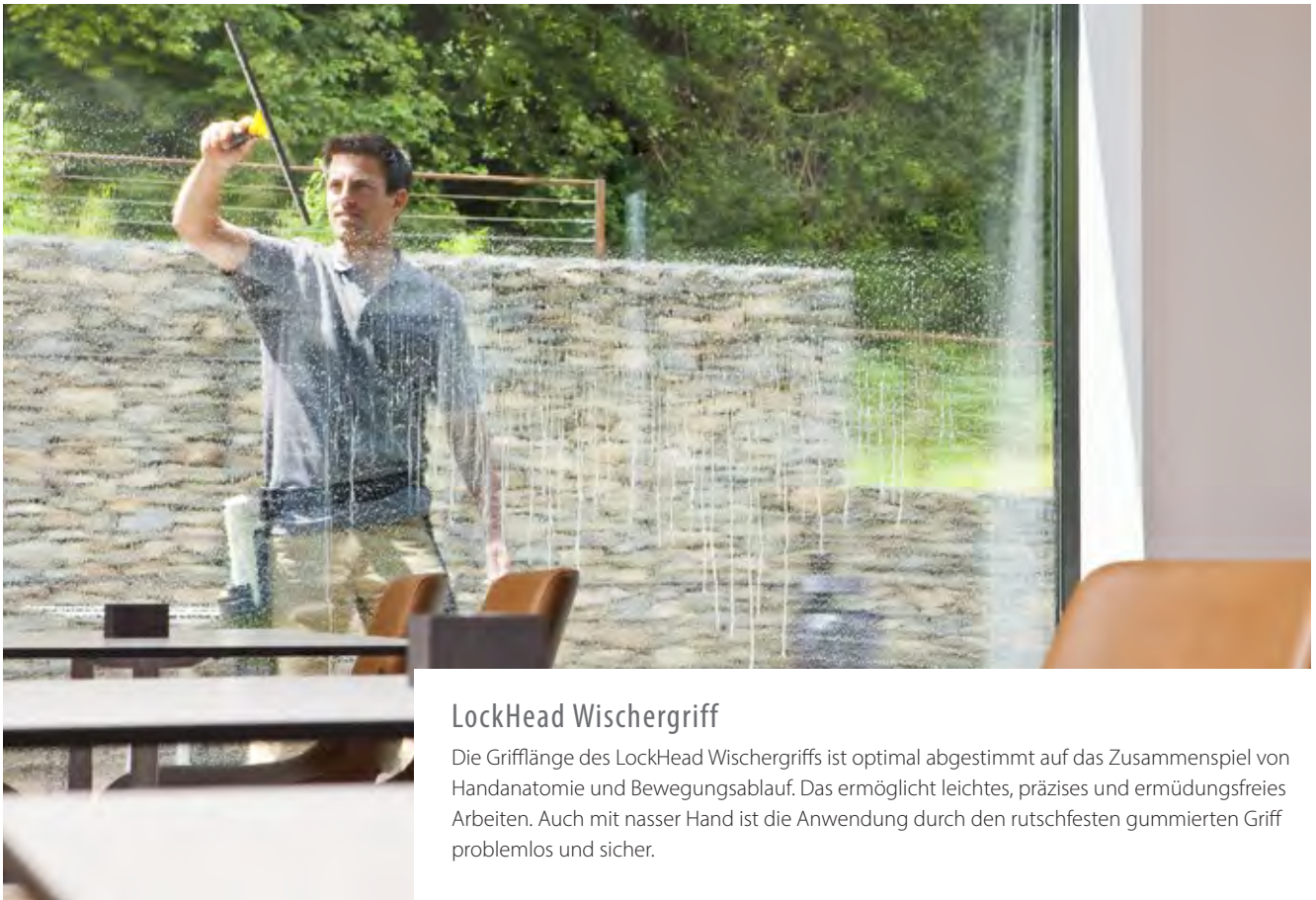

LockHead Wischergriff

Die Grifflänge des LockHead Wischergriiffs ist optimal abgestimmt auf das Zusammenspiel von Handanatomie und Bewegungsablauf. Das ermöglicht leichtes, präzises und ermüdungsfreies Arbeiten. Auch mit nasser Hand ist die Anwendung durch den rutschfesten gummierten Griff problemlos und sicher.

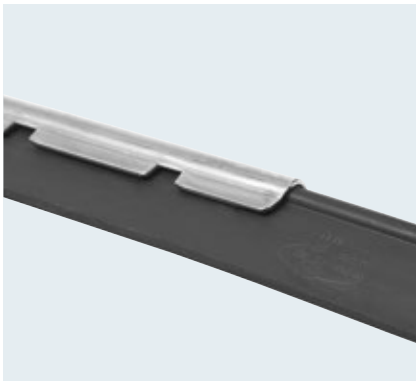

Schienen

Die Schienen lassen sich mühelos auswechseln und sitzen mit nur einem Handgriff perfekt. Dank der Einkerbungen sind sie sicher am LockHead Wischergriff fixiert.

TopLock Wischergummis

Das Material der TopLock Wischergummis verbindet auf neuartige Weise die Geschmeidigkeit einer weichen mit der Langlebigkeit einer harten Gummiqualität. Somit kann bei allen Witterungsbedingungen ein Wischergummi verwendet werden.



Entriegelungstaste

Daumendruckleichtes Entriegeln mit der Entriegelungstaste für einen schnellen und einfachen Wechsel der Schienen. Einkerbungen im LockHead gewährleisten einen festen Sitz der Schiene, ein Wackeln oder Verrutschen ist ausgeschlossen. Dies gilt auch für die rutschsicher befestigten Gummis. Auch eine seitliche Griffposition ist mit der flexiblen Befestigung möglich.



Profi-Konus mit Pinocchio Sicherheitsknopf

Der Profi-Konus mit dem Pinocchio Sicherheitsknopf schafft eine sichere Verbindung und sorgt für festen Sitz.



EINWASCH- TRÄGER

Die TopLock Einwaschträger sind perfekt auf das Zusammenspiel mit den LockStrip Einwaschern abgestimmt. Die Einwascher sitzen passgenau und ohne Verdrehen auf dem Einwaschträger. Die LockStrip Einwascher benetzen die Scheibe gleichmäßig mit Flotte und erzeugen ein gutes Schaumbild. Mit dem ergonomischen Griff des Einwaschträgers ist langes ermüdungsarmes Arbeiten garantiert. Er ist optimiert für das Arbeiten mit den TopLock Teleskopstangen und passt auf alle handelsüblichen Stangensysteme.

AUF EINEN BLICK

- **Perfekte Passform**

Perfekter Sitz des LockStrip Einwaschbezuges

- **Geringes Gewicht**

für hohe Effektivität

- **Ergonomische Handhabung**

Schont die Handballen durch besonders ergonomischen Griff

- **Sicherer Halt**

auch bei nassem Griff

- **Kompatibel**

mit TopLock und Scandic X Teleskopstiel

ANWENDUNGSGEBIETE

- Glasscheiben
- Fenster
- Glatte Oberflächen

EINSATZORTE



Krankenhaus / Pflegeheim • Schule / Kindergarten •
Büro / Verwaltung • Industrie •
Großflächen (Flughafen, Messe) • Hotel





LockStrip Ultra

Mit dem LockStrip Ultra kann dank der hohen Flottenaufnahme von knapp einem Liter mit nur einem Eintauchen maximale Glasfläche gereinigt werden. Das hervorragende Schaumbild hilft dabei starke Verschmutzungen schnell zu entfernen.









LockStrip Pad







Mit dem kratzfreien Pad des LockStrip Pad können hartnäckige Verschmutzungen wie Vogelkot oder eingetrockneter Schmutz zuverlässig entfernt werden.



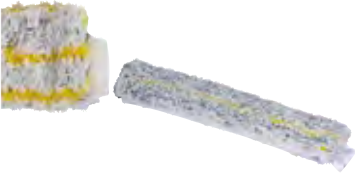

LockStrip

Für die Standardanwendung garantiert der Bezug aus Plüsch mit Microfaser eine überzeugende Einwaschleistung. LockStrip Bezüge sind bis 60 °C waschbar.

		Art.-Nr.	€/Stück	VE
EINWASCH-TRÄGER / FENSTERWISCHER				
	LockHead Griff	2600	10,92	10
	Griff	2603	7,22	10
	LockHead Fensterwischer 25 cm 35 cm 45 cm	2622 2623 2624	14,28 15,49 16,82	10 10 10
	Fensterwischer 25 cm 35 cm 45 cm	2612 2613 2614	11,92 13,28 14,76	10 10 10
	Ersatz-Schiene 25 cm 35 cm 45 cm Ausstattung: mit Gummi	2722 2723 2724	4,63 5,99 7,39	10 10 10
	Wischergummi 25 cm 35 cm 45 cm	2822 2823 2824	1,93 2,15 2,31	10 10 10

		Art.-Nr.	€/Stück	VE
	Wischergummi			
	92 cm	2828	4,34	10
	105 cm	2829	4,92	10
	Einwasch-Träger			
	25 cm	017206	4,40	10
	35 cm	017306	4,47	10
	45 cm	017406	4,94	10
EINWASCHER				
	LockStrip Ultra			
	35 cm	232135	9,43	10
	45 cm	232145	11,21	10
Ausstattung: Klettband innen; Pad				
	LockStrip D			
	25 cm	236250	6,35	10
	35 cm	236350	7,35	10
	45 cm	236450	8,59	10
Ausstattung: Druckknopf				
	LockStrip K			
	25 cm	236270	6,35	10
	35 cm	236370	7,35	10
	45 cm	236470	8,59	10
Ausstattung: Klettband innen				
	LockStrip Pad K			
	25 cm	237270	7,70	10
	35 cm	237370	9,13	10
	45 cm	237470	10,21	10
Ausstattung: Klettband innen; Pad				

		Art.-Nr.	€/ Stück	VE
ADAPTER				
	Gelenk, anthrazit passend für TopLock Teleskopstangen (ø 20 mm)	2901	9,58	10
	<hr/>			
	Profi-Konus mit Sicherheitsknopf, Pinocchio passend für TopLock Teleskopstangen (ø 20 mm)	290006	4,78	10
	<hr/>			
	Adapter von Teleskopstange (ø 20 mm) auf Mopstiel (ø 23 mm)	2906	7,94	5
	<hr/>			





AUF EINEN BLICK

- **Sichere Anwendung**

Sichere Verbindung für Zubehörteile mit dem auswechselbaren Profi-Konus mit Pinocchio Sicherheitsknopf

- **Einfache Einstellung**

Einfaches Einstellen mittels des über 270° drehbaren Gelenks

- **Ergonomische Handhabung**

Maximale Griffbarkeit durch den ergonomisch geformten Griff

TOPLOCK TELESKOPSTANGEN

Die TopLock Teleskopstangen sind dank des außergewöhnlich geringen Gewichts und der Vielzahl verschiedener Adapter ideal geeignet für jeden Einsatz. Ihr einmaliges Verschlusssystem überzeugt durch einfache Handhabung und absolute Präzision – und es ist auch für Linkshänder geeignet. Auch bei völlig ausgefahrener Stange ist die TopLock Teleskopstange leichtläufig und exakt in der Stangenführung, ohne zu wackeln. Die Stange hält auch extremer Zug- und Druckkraft stand. Sie ist leicht ein- und ausfahrbar und fällt beim Lösen nicht ein. Integrierte Stopper verhindern das Einklemmen der Finger beim Zufahren.

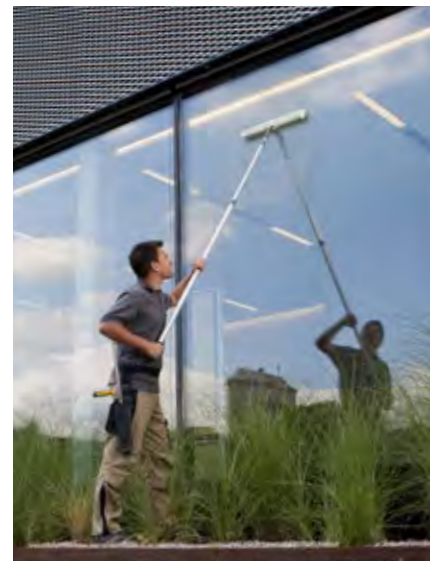

Drehbares Gelenk

Das über 270° drehbare Gelenk ermöglicht einfaches Einstellen.





Profi-Konus

Der auswechselbare Profi-Konus mit Pinocchio Sicherheitsknopf verbindet Zubehörteile sicher.



Ergonomisch geformter Griff

Der ergonomisch geformte Griff verhindert ein Abrutschen und bietet Griffbarkeit.

		Art.-Nr.	€/ Stück	VE
TELESKOPSTANGEN				
	Teleskopstange Z			
	120 cm	2910	17,10	10
	250 cm	2912	23,00	10
	300 cm	2915	27,44	10
	400 cm	2916	31,46	10
	600 cm	2918	43,82	10
Ausstattung: zweiteilig				
<hr/>				
	Teleskopstange ZR			
	120 cm	2920	21,24	10
	250 cm	2922	32,22	10
	300 cm	2925	33,92	10
Ausstattung: zweiteilig; mit Raster				
<hr/>				
	Teleskopstange D			
	180 cm	2930	30,42	10
	300 cm	2931	35,14	10
	450 cm	2935	48,58	10
	600 cm	2936	57,98	10
	900 cm	2938	97,72	10
Ausstattung: dreiteilig				



AUF EINEN BLICK

- **Optimale Kraftübertragung**
Optimale Kraftübertragung durch aufgesetzte Verschlusskappe und Klinge aus Solinger Stahl
- **Sicherer Klingenswechsel**
Gefahrloser Klingenswechsel durch das BCS (Blade Change Security System)
- **Gefahrloser Transport**
Sicherer Transport mit verriegelter Schutzkappe

GLASSMAN SICHERHEITSSCHABER

Der Glassman Sicherheitsschaber mit 10 cm breiter Klinge aus Solinger Stahl ist optimal geeignet für das Entfernen von Aufklebern, Farbresten und Verkrustungen von glatten Flächen, insbesondere von Glas oder Ceranfeldern. Die Verschlusskappe als Griff auf den Schaber gesetzt, ermöglicht ergonomisches Arbeiten mit optimaler Kraftübertragung. Das Austauschen der Klinge ist dank Blade Change Security System gefahrlos, den sicheren Transport garantiert eine verriegelte Schutzkappe.

Klinge aus Solinger Stahl

Die Klinge aus Solinger Stahl ist optimal geeignet für das Entfernen von Aufklebern, Farbresten und Verkrustungen auf glatten Flächen, insbesondere auf Glas und Ceran.

Blade Change Security System







Das BCS garantiert einfache, schnelle und gefahrlose Klingenswechsel.

Verschlusskappe







Die Schutzkappe bietet verriegelt Sicherheit, aufgesetzt sorgt sie für optimale Kraftübertragung. Gleichzeitig ist in der Kappe Platz für vier Ersatzklingen.





reddot design award
winner

		Art.-Nr.	€/Stück	VE
SCHABER / KLINGEN				
	Glassman Sicherheitsschaber	2743	17,58	10
	Ersatzteil			
	Ersatzklingen für Klingenthaler und Glassman, 25 Stück im Etui	2766	6,91	10 x 25
	Ersatzklingen für Klingenthaler und Glassman, 250 Stück im Karton	2765	59,90	1
	Ersatzklingen für Klingenthaler und Glassman, 25 Stück im Dispenser	2767	7,88	10
<hr/>				
	Fenster- und Bodenschaber, kurz (teleskopierbar)	2770	11,50	10
	Ersatzteil			
	Ersatzklingen für Fenster- und Bodenschaber 10 cm, 10 Stück im Etui	2792	5,64	10
<hr/>				
	Fenster- und Bodenschaber			
	25 cm	2780	12,12	10
	120 cm	2790	16,52	10
	Ausstattung: mit Griff			
	Ersatzteil			
	Ersatzklingen für Fenster- und Bodenschaber 10 cm, 10 Stück im Etui	2792	5,64	10
<hr/>				
	Klingenthaler 10 cm und 10 Klingen im Etui	2764	6,15	10
	Ersatzteil			
	Ersatzklingen für Klingenthaler und Glassman, 25 Stück im Etui	2766	6,91	10 x 25
	Ersatzklingen für Klingenthaler und Glassman, 250 Stück im Karton	2765	59,90	1
	Ersatzklingen für Klingenthaler und Glassman, 25 Stück im Dispenser	2767	7,88	10
<hr/>				
	Sicherheitsschaber mit Klinge	2761	3,02	20
	Ersatzteil			
	Ersatzklingen für Sicherheitsschaber 4 cm, 100 Stück	2762	18,12	1
<hr/>				
ZUBEHÖR				
	Profi-Eimer 22 l, gelb	268005	22,12	10
	Abmessung: 56 x 30 x 33 cm (B x T x H) inkl. Clip			
	Zubehör			
	Sieb für Profi-Eimer	2681	11,72	1
	Rollen für Profi-Eimer, 4 Stück	2684	11,10	1

TOPLOCK • GLASREINIGUNG

		Art.-Nr.	€/Stück	VE
	Sieb für Profi-Eimer	2681	11,72	1
	Rollen für Profi-Eimer, 4 Stück	2684	11,10	1
	Köcher	2690	21,04	5
	Zubehör Gürtel für Köcher	2691	18,94	5
	Segeltuchschürze aus Baumwollschergewebe wasserabweisend	2695	28,60	5
TEXTILIEN / FENSTERLEDER				
	Profi-Fensterleder 80 x 60 cm	8580	35,02	1
	TopLock Microfasertuch anthrazit Material: 80% Polyester-Microfaser, 20% Polyamid-Microfaser	853706	7,04	5

		Art.-Nr.	€/Stück	VE	
SETS					
	Starter-Set TopLock 35 cm	2930L	74,30	1	
	Stückliste				
	Fensterwischer, 35 cm	1x	2623	15,49	10
	Wischergummi, 35 cm	2x	2823	2,15	10
	Einwasch-Träger, 35 cm	1x	017306	4,47	10
	LockStrip D, 35 cm	1x	236350	7,35	10
	LockStrip Pad D, 35 cm	1x	237350	9,13	10
	Teleskopstange D, 180 cm	1x	2930	30,42	10
Glassman Sicherheitsschaber	1x	2743	17,58	10	
<hr/>					
	Starter-Set TopLock 45 cm	2940L	78,50	1	
	Stückliste				
	Fensterwischer, 45 cm	1x	2624	16,82	10
	Wischergummi, 45 cm	2x	2824	2,31	10
	Einwasch-Träger, 45 cm	1x	017406	4,94	10
	LockStrip D, 45 cm	1x	236450	8,59	10
	LockStrip Pad D, 45 cm	1x	237450	10,21	10
	Teleskopstange D, 180 cm	1x	2930	30,42	10
Glassman Sicherheitsschaber	1x	2743	17,58	10	
<hr/>					
VERKAUFSDISPLAY					
	TopLock Verkaufsdisplay	5900	*	1	
	*Preis auf Anfrage				



QUALITÄT
Made in Germany

REINIGUNGSWAGEN

- 132 Überblick
- 136 Equipe
- 174 Equipe Hotel
- 190 Variant
- 212 Mistral
- 216 Shopster
- 232 Varietta
- 240 AquavaVIZ
- 250 Nasswischwagen
- 260 Ver- und Entsorgungswagen

REINIGUNGSWAGEN

Die Funktionellen

VERMOP Reinigungswagen bieten zahlreiche Funktionen und Vorteile in der täglichen Anwendung.





EQUIPE

- Das revolutionäre Raumwunder, bis zu 50% mehr Ladekapazität im Vergleich zu herkömmlichen Wagen
- Maximale Flexibilität in der Zusammenstellung
- Optik nach Ihren Wünschen - mit oder ohne Verkleidung
- Hohe Sicherheit durch abschließbare Elemente
- Ergonomie durch höhenverstellbare Funktionen
- Alle Komponenten aus 100% recyclebarem Kunststoff

Kombinierbare Reinigungsmethoden



Twixter-Press • F1 Flachpresse • Vertikalpresse VK 4 • Des-Wanne • Pre-Wash • Cleenjet • Trockenreinigung • Sprühmethode • Schüttmethode



SHOPSTER

- Extrem kompakter Reinigungswagen auf der Grundfläche eines Doppelfahrwagens
- Maximale Flexibilität in der Zusammenstellung
- Mit allen Bodenreinigungssystemen kombinierbar
- Hohe Sicherheit durch abschließbare Elemente
- Alle Komponenten aus 100% recyclebarem Kunststoff

Kombinierbare Reinigungsmethoden



Twixter-Press • Vertikalpresse VK 4 • Des-Wanne • Pre-Wash • Trockenreinigung • Sprühmethode • Schüttmethode

ÜBERBLICK SYSTEME • REINIGUNGSWAGEN



VARIANT

- Der langlebige Klassiker
- In der Chromausführung abklappbare Halterahmen für platzsparende Lagerung
- Auch in hochwertiger Edelstahlausführung erhältlich



VARIETTA

- Der kleine Kompakte: kleiner Wagen, große Vielfalt



AQUAVAVIZ

- Klein und wendig: Kunststoffbasis kombiniert mit steckbaren Edelstahlholmen
- Wirtschaftlich und preiswert
- Geringe Abmessungen für kleine Reinigungseinheiten



MISTRAL

- Preisgünstige Lösung
- Kompakt und stabil: Edelstahl- und Aluminiumbeschichtet

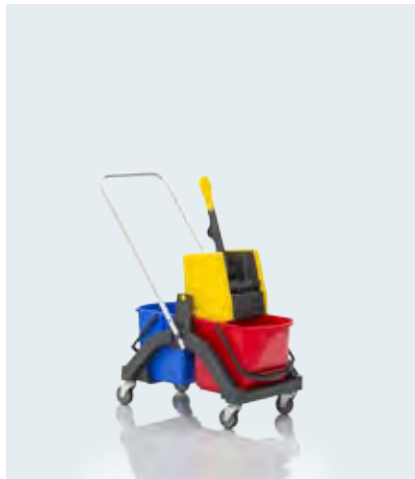

NASSWISCHWAGEN

- Klassischer Doppelfahrwagen zur Reinigung stark verschmutzter Bereiche
- Klein und wendig: Kunststoffbasis mit Edelstahlholm



VER- UND ENTSORGUNGSWAGEN

- Langlebig und robust
- Für große Abfallmengen
- Verschiedene Varianten erhältlich



METHODEN	TWIXTER-PRESS / TWIX-PRESS	F1 FLACHPRESSE	VERTIKALPRESSE VK 4	DES-WANNE	PRE-WASH	DOSIERSIEB	SPRÜHMETHODE	SCHÜTTMETHODE	TROCKEN-REINIGUNG	CLEENJET
Reinigungswagen										
Equipe										
Shopster										
Variant										
Varietta										
AquvaVIZ										
Mistral										
Nasswischwagen										

REINIGUNGSWAGEN



EQUIPE

Equipe ist immer genau auf Ihren Bedarf zugeschnitten. Die einzelnen Baugruppen werden individuell zusammengestellt. Aus dem modularen Baukastensystem wählen Sie verschieden große Bodenplatten aus und verbinden sie im Plug & Play-Verfahren stabil miteinander. Equipe ist mehr als nur ein Reinigungswagen – er ist eine rollende Reinigungszentrale. Die Bauweise mit glatten Flächen und der schubladenförmigen Anordnung der Behälter nutzt den Platz optimal aus. So haben Sie stets alles dabei; unnötige Laufwege entfallen.

Wir unterstützen Sie gern bei der Zusammenstellung Ihres für Sie optimalen Equipe Reinigungswagens.



AUF EINEN BLICK

- **Modularer Reinigungswagen**

Maximale Flexibilität in der Zusammenstellung

- **Höchste Ladekapazität**

Bis zu 50 % mehr Ladekapazität als herkömmliche Reinigungswagen

- **Professionelles Erscheinungsbild**

Verkleidungsgestaltung nach Kundenwunsch sowie Integration des Corporate Designs

- **Höhenverstellbar**

Ergonomisches Arbeiten mit einfach und schnell anpassbaren Funktionen

- **Für alle Bodenwischsysteme**

Kombinierbar mit allen VERMOP Bodenreinigungssystemen

- **Farbcodierung**

Farbe bei vielen Teilen individuell wählbar

ANWENDUNGSGEBIETE

- Sicherheitssensible Bereiche
- Premiumobjekte
- Sanitäranlagen
- Entsorgung
- Versorgung

EINSATZORTE



Krankenhaus / Pflegeheim • Großflächen (Flughafen, Messe) • Büro / Verwaltung • Schule / Kindergarten

METHODEN



Twixter-Press • F1 Flachpresse • Vertikalpresse VK 4 • Des-Wanne • Pre-Wash • Cleanjet • Trockenreinigung • Sprühmethode • Schüttmethode

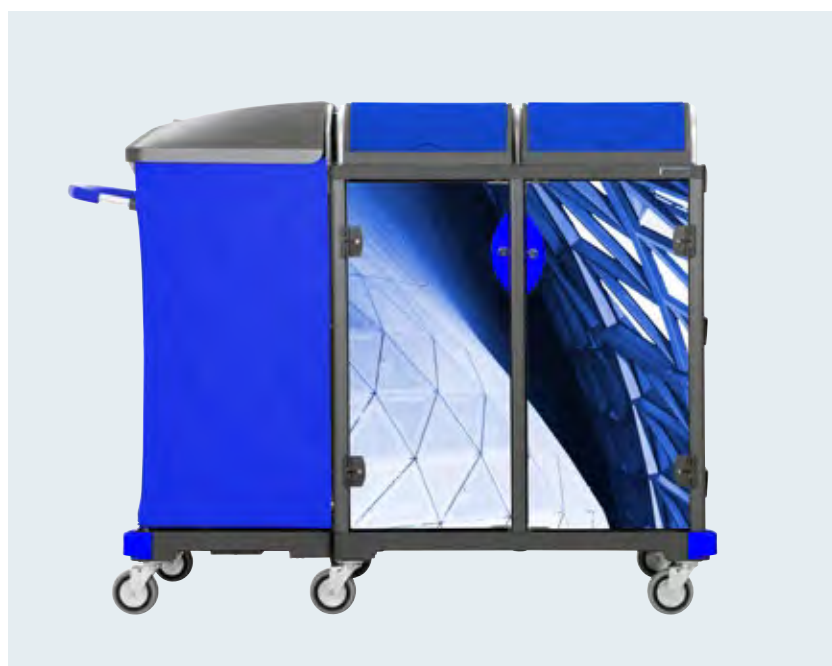

VERMOP®
INDIVIDUAL

Informationen siehe Seite 272.

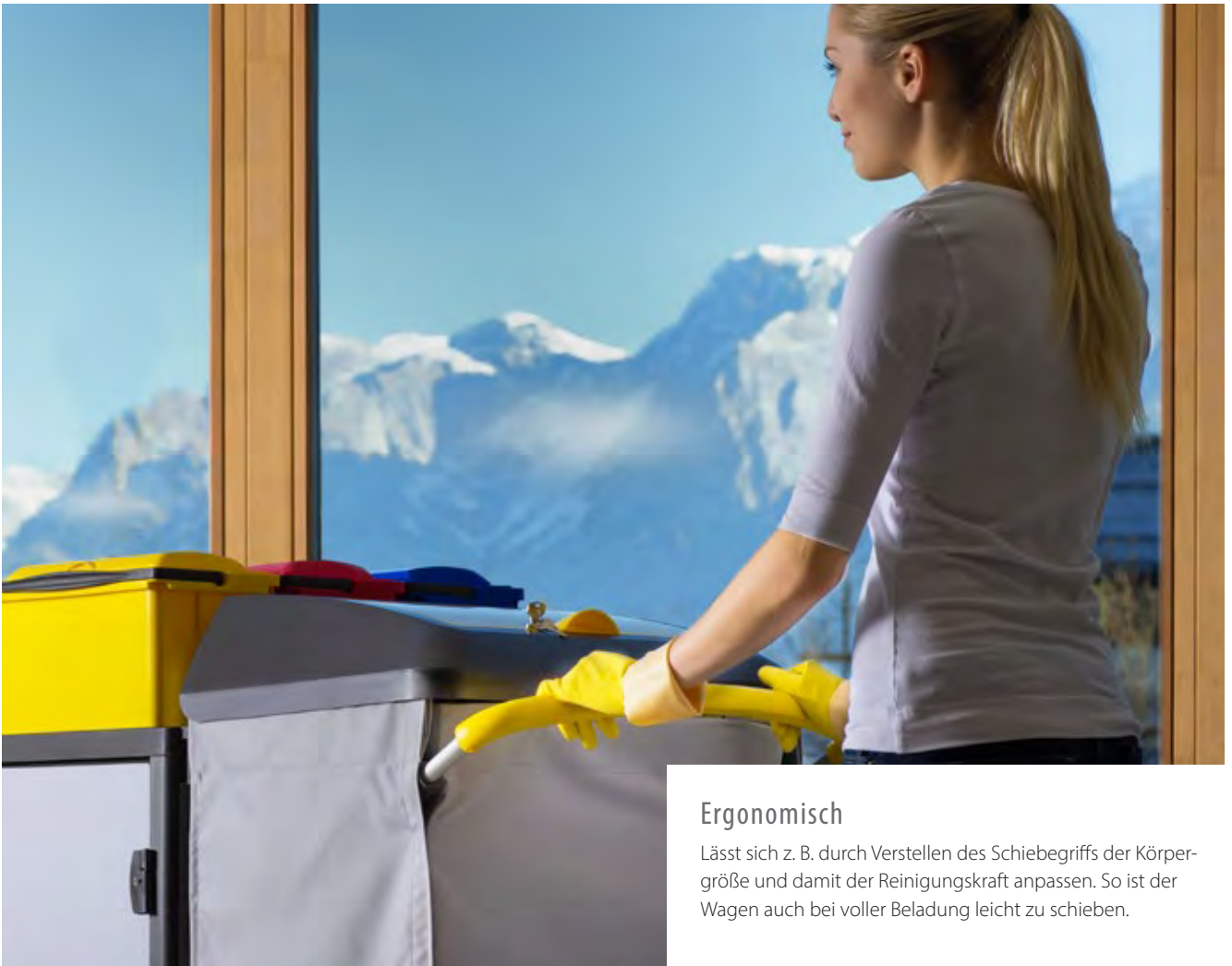

Ergonomisch

Lässt sich z. B. durch Verstellen des Schiebegriffs der Körpergröße und damit der Reinigungskraft anpassen. So ist der Wagen auch bei voller Beladung leicht zu schieben.



Modular und flexibel

Maximale Freiheit bei der Zusammenstellung des Reinigungswagens sowie hohe Flexibilität in der Anwendung.

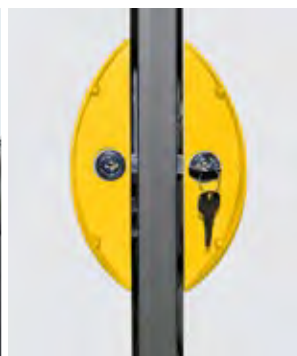

Abschließbare Funktionen

Chemiecenter, Multifunktionsdeckel und Türen sind abschließbar. Das ermöglicht z. B. das sichere Aufbewahren von Reinigungsmitteln am Wagen.



Alle gängigen Reinigungsmethoden

Von der Vertikalpresse bis zum Staubsauger: Mit dem Equipe können Sie alle gängigen Reinigungsmethoden anwenden.



Multifunktionsdeckel mit Stauraum und Arbeitsplanhalter

Im Multifunktionsdeckel können persönliche Wertgegenstände untergebracht werden. Der Arbeitsplan ist gut erreichbar zu platzieren.

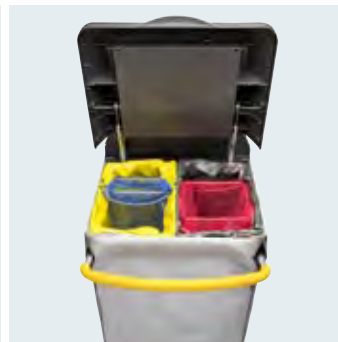

Abfall- und Wäschetransport

Mit den verschiedenen Halterahmen oder dem abkoppelbaren Anbausatz organisieren Sie den Transport von Abfall und Wäsche.



Farbiger Stoßschutz

Der Stoßschutz schützt Wagen sowie Mobiliar und rundet die Farbgestaltung des Wagens ab.



Entsorgungssackverkleidung

Mit der Entsorgungssackverkleidung macht der Wagen immer einen sauberen und ordentlichen Eindruck.

EQUIPE BOX 10 L



Hygienisch

Pre-Wash mit der neuen Equipe Box 10 l - die sichere Lösung für hygienische Reinigung und Desinfektion. Die Mop sind immer gleichmäßig benetzt und sicher einsetzbar - ob in der Waschmaschine oder mit Präparationsbox vorbereitet.

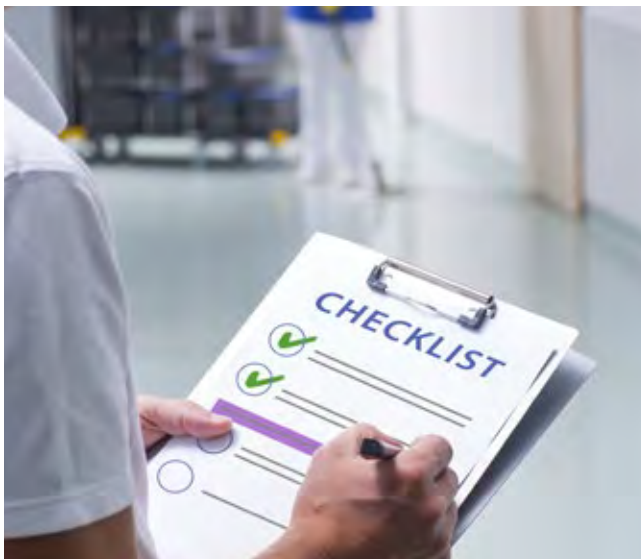

Hygiene mit System

Der Equipe mit 10 l Boxen ist ein durchdachtes System zur hygienischen Reinigung und Desinfektion. Alles was Sie dafür benötigen findet seinen festen Platz am Reinigungswagen und kann ergonomisch und hygienesicher eingesetzt werden.



Bestehende Systeme ergänzen

Mit den 10 l Boxen können Sie Ihren existierenden Reinigungswagen hygienisch aufrüsten.

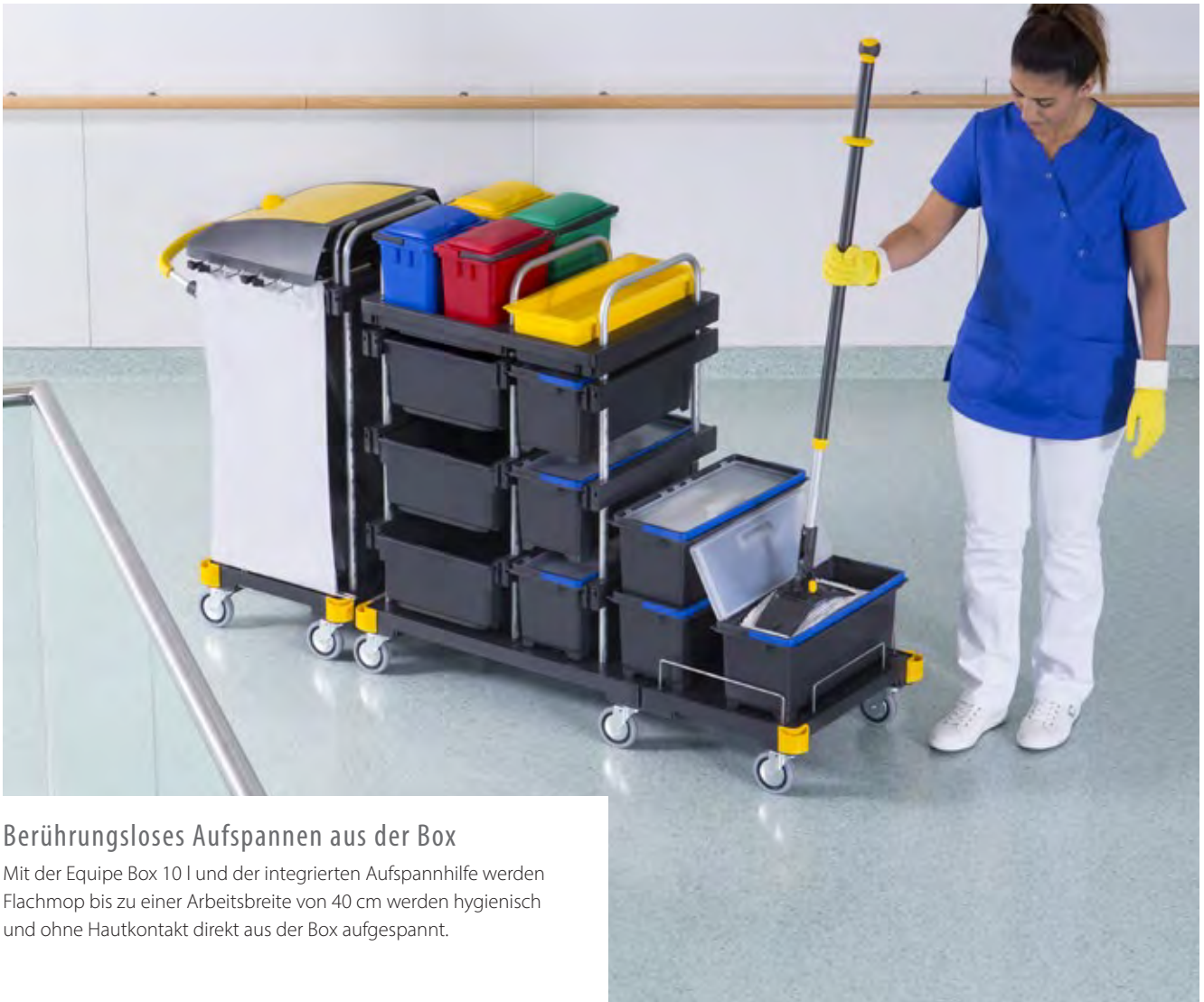

Berührungsloses Aufspannen aus der Box

Mit der Equipe Box 10 l und der integrierten Aufspannhilfe werden Flachmop bis zu einer Arbeitsbreite von 40 cm werden hygienisch und ohne Hautkontakt direkt aus der Box aufgespannt.



Hygienische Lagerung

Präparierte Mop können bedenkenlos in den geschlossenen Boxen gelagert werden. Durch die Deckelauswahl mit und ohne Dichtung wird die Luftzirkulation verhindert.



Farbcodierung

Eine eindeutige Farbcodierung der Boxen wird mit der Auswahl der Farbe der Henkel vorgenommen.



Hygienische Reinigung

Die 10 l Boxen sind ohne Ecken und Kanten gestaltet. Die glatte Oberfläche lässt sich gut und hygienisch reinigen.

SCANDIC X – TOOLBOX





Büroreinigung



Krankenhaus- / Altenheimreinigung



Sanitärreinigung

REINIGUNGSWAGEN



Chemie Transport

Die Ablage oberhalb der Toolbox bietet Platz für den sicheren Transport von bis zu fünf Flaschen Reinigungschemie.

Werkzeugsets

Mit der Toolbox haben Sie immer das richtige Werkzeug griffbereit an Bord Ihres Reinigungswagens. Dank der flexiblen und platzsparenden Befestigungen bringen Sie sämtliches Zubehör unter, dass Sie z.B. für die Sanitärreinigung benötigen.

Für einen platzsparenden Transport: Die Scandic X Toolbox lässt sich schnell mit einem Griff aus dem Equipe Reinigungswagen ausziehen. Sie bietet flexible Befestigungsmöglichkeiten für Ihre sämtlichen Reinigungsgeräte. Während des Transports nimmt sie auch den Scandic X Teleskopstiel auf und verschwindet aufgeräumt im Wagen.



Der Reinigungswagen für maximale Flexibilität

Ein Reinigungswagen, ungeahnte Möglichkeiten; der Equipe Multiwand ist besonders geeignet für Objekte mit wechselnden Anforderungen an die Reinigung und den Materialtransport. Die 17 Einschubpositionen der Multiwand bieten täglich maximale Flexibilität. Ordnen Sie Boxen und Eimer immer wieder neu an – ganz nach Ihrem Bedarf, einfach, schnell und ohne Werkzeug.

Dank seiner Kompatibilität lässt sich der Equipe Multiwand mit allen bekannten und bewährten Equipe-Modulen wie z. B. Anbauplatten oder Verkleidungen kombinieren.





REINIGUNGSWAGEN



Equipe Twixter-Press

Der Equipe Twixter-Press Wagen ist für das effiziente Nassreinigen großer Bodenflächen konzipiert. In Kombination mit dem Twixter Bodenreinigungssystem und den zweiseitigen Twixter Mop gewährleistet diese Lösung eine Zeitersparnis und höhere Flächenreichweite gegenüber herkömmlichen Mop-Systemen. Die Twixter Presse ermöglicht das Auspressen des Bezuges hygienisch ohne Handkontakt und ohne den Mop vom Halter zu nehmen. Am maximalen Druckpunkt (Softpoint) wird der Bezug am Halter, ohne Druck auf den Pressenhebel auszuüben, selbstständig von der Presse ausgedrückt. Währenddessen können andere Reinigungsaufgaben ausgeführt werden oder der Wagen zum nächsten Zimmer transportiert werden. Zusätzlich bietet der Wagen farbcodierte Eimer für die Oberflächenreinigung, Stauraum für Reinigungsutensilien und Verbrauchsmaterial sowie eine Entsorgungseinheit.

Bezeichnung	Art.-Nr.	€ / Stück
Equipe Twixter-Press	6651	762,00

Abmessung: 134 x 60 x 112 cm (B x T x H)

Stückliste

Bezeichnung	Art.-Nr.	€ / Stück
1x Grundgestell L 2H, 100 mm	626006	177,35
1x Anbauplatte S, 100 mm	624506	44,95
1x Stoßschutz-Set Equipe (4 Stk.), gelb	656605	9,99
1x Kupplung (Set)	6551	7,40
4x Traverse beidseitig, anthrazit	652706	12,03
1x Stabilisator glatt, anthrazit	654206	5,01
1x Stabilisator mit 3 Haken, inkl. 2 Stielhalterungen und 2 Rohhalterungen	649406	17,92
3x Abdeckung glatt, anthrazit	645406	2,89
1x Abdeckung glatt, mit Stielhalterung für Twixter, anthrazit	641406	24,03
1x Halterahmen ZS 2x60 I	6370	45,90
2x Box 5 l, anthrazit	646106	18,72
1x Eimer 8 l, blau	642801	10,90
1x Eimer 8 l, rot	642802	10,90
1x Eimer 8 l, gelb	642805	10,90
1x Twixter Flachpresse, gelb	871805	147,05
1x Wanne 20 l, gelb	872405	19,07
1x Wanne 20 l, anthrazit	872306	19,07
2x Stoßschutz, gelb	656105	2,52
1x Anbausatz Twixter, 2 x 20 l Wanne	6343	89,45
1x Box 15 l, anthrazit	648006	22,94

Equipe Hygiene

Bezeichnung	Art.-Nr.	€ / Stück
Equipe Hygiene	6632	2.281,50

Abmessung: 213 x 57 x 115 cm (B x T x H)

Stückliste

Bezeichnung	Art.-Nr.	€ / Stück
1x Grundgestell L GP, 100 mm	621006	134,95
1x Anbauplatte M, 100 mm	625506	62,55
1x Anbausatz 2x70 l, 100 mm, gelb	629705	286,25
1x Stoßschutz-Set Equipe (4 Stk.), gelb	656605	9,99
1x Equipe Multiwand Mitte	652106	114,25
1x Kupplung (Set)	6551	7,40
2x Stabilisator (links) glatt, anthrazit	654206L	5,01
2x Stabilisator (rechts) glatt, anthrazit	654206R	5,01
5x Box 5 l, anthrazit	646106	18,72
1x Deckel für Eimer 6 l, blau	643701	8,47
1x Deckel für Eimer 6 l, rot	643702	8,47
1x Deckel für Eimer 6 l, grün	643704	8,47
1x Deckel für Eimer 6 l, gelb	643705	8,47
1x Schwenckdeckel, gelb	643405	36,50
1x Multifunktionsdeckel, gelb	647705	99,95
1x Eimer 6 l, blau	642601	9,70
1x Eimer 6 l, rot	642602	9,70
1x Eimer 6 l, grün	642604	9,70
1x Eimer 6 l, gelb	642605	9,70
1x Entsorgungssack-Verkleidung für abkoppelbare Anbauplatte, hellgrau	671211	130,75
1x Halterung für Chemiecenter mit Stielhalter an Traverse (Equipe)	658114	35,00
1x Chemiecenter abschließbar, anthrazit	658006	36,15
1x Schwappschutz	6469	25,30
2x Tür mit Griff "Light Grey", Equipe Multiwand, gelb	67481105	158,30
2x Rückwand "Light Grey"	6742	61,95
2x Seitenwand "Light Grey", Equipe Multiwand	6746	46,50
1x Dosiereinsatz für Box 35 l inkl. Einlegesieben, gelb	646505	71,10
2x Equipe Multiwand außen	652006	114,25
4x Box 15 l, anthrazit	648006	22,94
2x Box 35 l, anthrazit	646706	37,95



Equipe Pre-Wash

Ein ausgesprochen wirtschaftlicher Reinigungswagen ist der Equipe Pre-Wash – sowohl für die 1-stufige Desinfektions- als auch für die Unterhaltsreinigung. Das geschlossene Boxensystem gewährleistet einen hygienischen Transport der Wischbezüge zum Einsatzort und besonders effizientes Reinigen. Die Mop werden zentral aufbereitet und am Einsatzort direkt aus der Box ohne Bücken und ohne Hautkontakt auf den Halter gespannt. Das spart Zeit. Zusätzlich bietet der Wagen farbcodierte Eimer für die Oberflächenreinigung, Stauraum für Reinigungsutensilien und Verbrauchsmaterial sowie eine Entsorgungseinheit.

Bezeichnung	Art.-Nr.	€/ Stück
Equipe Pre-Wash	6641	541,50

Abmessung: 121 x 57 x 112 cm (B x T x H)

Stückliste

Bezeichnung	Art.-Nr.	€/ Stück
1x Grundgestell L 2H, 100 mm	626006	177,35
1x Anbauplatte S, 100 mm	624506	44,95
1x Stoßschutz-Set Equipe (4 Stk.), gelb	656605	9,99
1x Kupplung (Set)	6551	7,40
4x Traverse beidseitig, anthrazit	652706	12,03
1x Stabilisator glatt, anthrazit	654206	5,01
1x Stabilisator mit 3 Haken, inkl. 2 Stielhalterungen und 2 Rohhalterungen	649406	17,92
3x Abdeckung glatt, anthrazit	645406	2,89
1x Abdeckung glatt, mit Stielhalterung, anthrazit	641506	8,54
1x Halterahmen ZS 2x60 l	6370	45,90
2x Box 5 l, anthrazit	646106	18,72
2x Deckel mit Dichtung für Boxen 5 / 15 / 35 l, transparent mit Aufdruck	648109	14,27
1x Eimer 8 l, blau	642801	10,90
1x Eimer 8 l, rot	642802	10,90
1x Eimer 8 l, gelb	642805	10,90
3x Box 15 l, anthrazit	648006	22,94

Equipe Pre-Wash II

Bezeichnung	Art.-Nr.	€/ Stück
Equipe Pre-Wash II	6172	1.012,00

Abmessung: 132 x 57 x 112 cm (B x T x H)

Stückliste

Bezeichnung	Art.-Nr.	€/ Stück
1x Grundgestell L 2H, 125 mm	62601206	210,20
1x Anbauplatte M, 125 mm	62551206	78,85
1x Stoßschutz-Set Equipe (4 Stk.), gelb	656605	9,99
1x Kupplung (Set)	6551	7,40
8x Traverse beidseitig, anthrazit	652706	12,03
1x Stabilisator (links) glatt, anthrazit	654206L	5,01
1x Stabilisator mit 3 Haken, inkl. 2 Stielhalterungen und 2 Rohhalterungen	649406	17,92
7x Abdeckung glatt, anthrazit	645406	2,89
2x Box 5 l, anthrazit	646106	18,72
1x Multifunktionsdeckel, gelb	647705	99,95
1x Eimer 6 l, blau	642601	9,70
1x Eimer 6 l, rot	642602	9,70
1x Eimer 6 l, grün	642604	9,70
1x Eimer 6 l, gelb	642605	9,70
3x Box 15 l, anthrazit	648006	22,94
1x Halterahmen KL SC 2x70 l, Equipe, gelb	638005	97,85
3x Box 10 l, blau	640301	27,50
1x Präparationsbox	640405	12,50
1x Halterung Box 10 l	6354	29,00
3x Deckel, ohne Dichtung	649209	8,70
3x Aufspannhilfe	6325	23,30



Equipe Pre-Wash III

Bezeichnung	Art.-Nr.	€ / Stück
Equipe Pre-Wash III	6173	1.333,50

Abmessung: 165 x 57 x 112 cm (B x T x H)

Stückliste

Bezeichnung	Art.-Nr.	€ / Stück
1x Grundgestell L 3H PW, 125 mm	62761206	231,70
2x Anbauplatte M, 125 mm	62551206	78,85
1x Stoßschutz-Set Equipe (4 Stk.), gelb	656605	9,99
2x Kupplung (Set)	6551	7,40
11x Traverse beidseitig, anthrazit	652706	12,03
1x Stabilisator (links) glatt, anthrazit	654206L	5,01
1x Stabilisator (rechts) mit 3 Haken, inkl. 2 Stielhalterungen und 2 Rohhalterungen	649606R	17,92
6x Abdeckung glatt, anthrazit	645406	2,89
1x Box 5 l, anthrazit	646106	18,72
1x Multifunktionsdeckel, gelb	647705	99,95
1x Eimer 6 l, blau	642601	9,70
1x Eimer 6 l, rot	642602	9,70
1x Eimer 6 l, grün	642604	9,70
1x Eimer 6 l, gelb	642605	9,70
1x Halterung für Staubsauger (Set), Anbauplatte M	6361	24,47
3x Box 15 l, anthrazit	648006	22,94
1x Halterahmen KL SC 2x70 l, Equipe, gelb	638005	97,85
3x Box 10 l, blau	640301	27,50
3x Box 10 l, rot	640302	27,50
1x Box 4 l, anthrazit	640506	12,50
1x Präparationsbox	640405	12,50
1x Stabilisator kurz, Stabilisator kurz links, anthrazit	654506L	4,72
1x Stabilisator kurz, Stabilisator kurz rechts, anthrazit	654506R	4,72
6x Deckel, ohne Dichtung	649209	8,70
6x Aufspannhilfe	6325	23,30

Equipe Pre-Wash IV

Bezeichnung	Art.-Nr.	€ / Stück
Equipe Pre-Wash IV	6174	1.361,50

Abmessung: 132 x 57 x 112 cm (B x T x H)

Stückliste

Bezeichnung	Art.-Nr.	€ / Stück
1x Grundgestell L 2H, 125 mm	62601206	210,20
1x Anbauplatte M, 125 mm	62551206	78,85
1x Stoßschutz-Set Equipe (4 Stk.), gelb	656605	9,99
1x Kupplung (Set)	6551	7,40
5x Traverse beidseitig, anthrazit	652706	12,03
1x Stabilisator (links) glatt, anthrazit	654206L	5,01
1x Stabilisator mit 3 Haken, inkl. 2 Stielhalterungen und 2 Rohhalterungen	649406	17,92
3x Eckprofileiste, anthrazit	670006	11,13
1x Eckprofileiste für Tür, anthrazit	670506	11,13
4x Abdeckung glatt, anthrazit	645406	2,89
1x Box 5 l, anthrazit	646106	18,72
1x Multifunktionsdeckel, gelb	647705	99,95
1x Eimer 6 l, blau	642601	9,70
1x Eimer 6 l, rot	642602	9,70
1x Eimer 6 l, grün	642604	9,70
1x Eimer 6 l, gelb	642605	9,70
1x Tür mit Griff "Light Grey", Equipe, gelb	674805	158,30
1x Rückwand "Light Grey"	6742	61,95
2x Seitenwand "Light Grey", Equipe	6740	61,95
3x Box 15 l, anthrazit	648006	22,94
4x Traverse einseitig, anthrazit	650706	6,16
1x Halterahmen KL SC 2x70 l, Equipe, gelb	638005	97,85
3x Box 10 l, blau	640301	27,50
1x Präparationsbox	640405	12,50
1x Halterung Box 10 l	6354	29,00
3x Deckel, ohne Dichtung	649209	8,70
3x Aufspannhilfe	6325	23,30



Equipe Pre-Wash V

Bezeichnung	Art.-Nr.	€ / Stück
Equipe Pre-Wash V	6175	1.851,00

Abmessung: 165 x 57 x 112 cm (B x T x H)

Stückliste

Bezeichnung	Art.-Nr.	€ / Stück
1x Grundgestell L 3H PW, 125 mm	62761206	231,70
2x Anbauplatte M, 125 mm	62551206	78,85
1x Stoßschutz-Set Equipe (4 Stk.), gelb	656605	9,99
2x Kupplung (Set)	6551	7,40
10x Traverse beidseitig, anthrazit	652706	12,03
1x Stabilisator (links) glatt, anthrazit	654206L	5,01
1x Stabilisator (rechts) mit 3 Haken, inkl. 2 Stielhalterungen und 2 Rohhalterungen	649606R	17,92
2x Eckprofilleiste, anthrazit	670006	11,13
2x Eckprofilleiste für Tür, anthrazit	670506	11,13
2x Zwischenleiste, anthrazit	670106	11,13
4x Abdeckung glatt, anthrazit	645406	2,89
1x Box 5 l, anthrazit	646106	18,72
1x Multifunktionsdeckel, gelb	647705	99,95
1x Eimer 6 l, blau	642601	9,70
1x Eimer 6 l, rot	642602	9,70
1x Eimer 6 l, grün	642604	9,70
1x Eimer 6 l, gelb	642605	9,70
1x Halterung für Staubsauger (Set), Anbauplatte M	6361	24,47
1x Rückwand "Light Grey"	6742	61,95
2x Seitenwand "Light Grey", Equipe	6740	61,95
3x Box 15 l, anthrazit	648006	22,94
4x Traverse einseitig, anthrazit	650706	6,16
1x Halterahmen KL SC 2x70 l, Equipe, gelb	638005	97,85
3x Box 10 l, blau	640301	27,50
3x Box 10 l, rot	640302	27,50
1x Box 4 l, anthrazit	640506	12,50
1x Präparationsbox	640405	12,50
1x Stabilisator kurz, Stabilisator kurz links, anthrazit	654506L	4,72
1x Stabilisator kurz, Stabilisator kurz rechts, anthrazit	654506R	4,72
1x Rückwand, schmal "Light Grey"	674279	44,35
6x Deckel, ohne Dichtung	649209	8,70
6x Aufspannhilfe	6325	23,30
1x Tür mit Griff "Light Grey", Equipe, links, gelb	674805L	158,30
1x Tür mit Griff, schmal "Light Grey", Equipe, rechts, gelb	674705R	125,65

Equipe Sprint

Der Equipe Sprint zeigt seine Stärken in Objekten mit mittlerem bis starkem Schmutzaufkommen und hoher Lauf-Frequenz. Mit dem integrierten Sprint-Bodenwischsystem ist er der ideale Reinigungswagen für das Nassreinigen im 2-Eimer Verfahren. Die VK 4 Presse ermöglicht ein optimales Auspressen des Sprint Mop je nach gewünschtem Feuchtigkeitsgrad. Am maximalen Druckpunkt (Softpoint) wird der Bezug ohne Druck auf den Pressenhebel auszuüben, selbständig von der Presse ausgedrückt. Darüber hinaus bietet der Wagen farbcodierte Eimer für die Oberflächenreinigung, Stauraum für Reinigungsutensilien und Verbrauchsmaterial sowie eine Entsorgungseinheit.

Bezeichnung	Art.-Nr.	€ / Stück
Equipe Sprint	6671	635,00

Abmessung: 121 x 57 x 112 cm (B x T x H)

Stückliste

Bezeichnung	Art.-Nr.	€ / Stück
1x Grundgestell L 2H, 100 mm	626006	177,35
1x Anbauplatte S, 100 mm	624506	44,95
1x Stoßschutz-Set Equipe (4 Stk.), gelb	656605	9,99
1x Kupplung (Set)	6551	7,40
4x Traverse beidseitig, anthrazit	652706	12,03
1x Stabilisator glatt, anthrazit	654206	5,01
1x Stabilisator mit 3 Haken, inkl. 2 Stielhalterungen und 2 Rohhalterungen	649406	17,92
3x Abdeckung glatt, anthrazit	645406	2,89
1x Abdeckung glatt, mit Stielhalterung, anthrazit	641506	8,54
1x Halterahmen ZS 2x60 l	6370	45,90
2x Box 5 l, anthrazit	646106	18,72
1x Eimer 17 l, blau	641701	12,94
1x Eimer 17 l, rot	641702	12,94
1x Eimer 8 l, blau	642801	10,90
1x Eimer 8 l, rot	642802	10,90
1x Eimer 8 l, gelb	642805	10,90
1x Vertikalpresse VK 4, rot	871402	76,10
1x Anbausatz Presse VK 4	6340	89,45

EQUIPE • REINIGUNGSWAGEN



Equipe Office

Bezeichnung	Art.-Nr.	€ / Stück
Equipe Office	6631	419,10

Abmessung: 113 x 57 x 108 cm (B x T x H)

Stückliste

Bezeichnung	Art.-Nr.	€ / Stück
1x Grundgestell L 2H, 100 mm	626006	177,35
1x Stoßschutz-Set Equipe (4 Stk.), gelb	656605	9,99
4x Traverse beidseitig, anthrazit	652706	12,03
1x Stabilisator glatt, anthrazit	654206	5,01
1x Stabilisator mit 3 Haken, inkl. 2 Stielhalterungen und 2 Rohrhalterungen	649406	17,92
3x Abdeckung glatt, anthrazit	645406	2,89
1x Halterahmen ZS 2x60 I	6370	45,90
1x Höhenverstellbarer Schiebegriff, gelb	633905	31,80
1x Box 5 l, anthrazit	646106	18,72
1x Eimer 8 l, blau	642801	10,90
1x Eimer 8 l, rot	642802	10,90
1x Eimer 8 l, gelb	642805	10,90
1x Box 15 l, anthrazit	648006	22,94

Equipe Base 4

Basiswagen für klassische Reinigungsanwendungen. Erweitert um ein Bodenreinigungsmodul und farbkodierte Oberflächeneimer bietet er genügend Platz für Reinigungstextilien und Verbrauchsmaterial.

Bezeichnung	Art.-Nr.	€ / Stück
Equipe Base 4	663310	307,60

Abmessung: 83 x 57 x 108 cm (B x T x H)

Stückliste

Bezeichnung	Art.-Nr.	€ / Stück
1x Grundgestell L 2H, 100 mm	626006	177,35
1x Stoßschutz-Set Equipe (4 Stk.), gelb	656605	9,99
4x Traverse beidseitig, anthrazit	652706	12,03
2x Stabilisator glatt, anthrazit	654206	5,01
2x Box 5 l, anthrazit	646106	18,72
1x Box 15 l, anthrazit	648006	22,94



Equipe Base 5

Basiswagen für Reinigung und Entsorgung. Erweitert um ein Bodenreinigungsmodul, farbkodierte Oberflächeneimer und einen Entsorgungssack bietet er alles für umfangreiche Reinigungs- und Entsorgungsaufgaben.

Bezeichnung	Art.-Nr.	€ / Stück
Equipe Base 5	662310	500,50

Abmessung: 121 x 57 x 108 cm (B x T x H)

Stückliste

Bezeichnung	Art.-Nr.	€ / Stück
1x Grundgestell L 2H, 100 mm	626006	177,35
1x Anbauplatte M, 100 mm	625506	62,55
1x Stoßschutz-Set Equipe (4 Stk.), gelb	656605	9,99
1x Kupplung (Set)	6551	7,40
5x Traverse beidseitig, anthrazit	652706	12,03
2x Stabilisator glatt, anthrazit	654206	5,01
4x Eckprofilleiste, anthrazit	670006	11,13
2x Box 5 l, anthrazit	646106	18,72
2x Box 15 l, anthrazit	648006	22,94
1x Halterahmen KL SC 1x120 l, Equipe, gelb	639205	87,70

Equipe Base 6

Basiswagen für sicherheitskritische Bereiche und Premiumobjekte. Der Wagen ist bereits mit Oberflächeneimern und Verkleidungen ausgestattet. Erweitert um ein Bodenreinigungsmodul und zwei Entsorgungssäcke bietet er alles für umfangreiche Reinigungs- und Entsorgungsaufgaben.

Bezeichnung	Art.-Nr.	€ / Stück
Equipe Base 6	664310	1.168,00

Abmessung: 141 x 57 x 108 cm (B x T x H)

Stückliste

Bezeichnung	Art.-Nr.	€ / Stück
1x Grundgestell L 2H, 100 mm	626006	177,35
1x Anbauplatte M, 100 mm	625506	62,55
1x Stoßschutz-Set Equipe (4 Stk.), gelb	656605	9,99
1x Kupplung (Set)	6551	7,40
5x Traverse beidseitig, anthrazit	652706	12,03
2x Stabilisator glatt, anthrazit	654206	5,01
3x Eckprofilleiste, anthrazit	670006	11,13
1x Eckprofilleiste für Tür, anthrazit	670506	11,13
1x Abdeckung glatt, anthrazit	645406	2,89
1x Abdeckung glatt, mit Stielhalterung, anthrazit	641506	8,54
1x Box 5 l, anthrazit	646106	18,72
1x Schwenkdeckel, gelb	643405	36,50
1x Multifunktionsdeckel, gelb	647705	99,95
1x Entsorgungssack-Verkleidung, anthrazit	671006	130,75
1x Eimer 8 l, blau	642801	10,90
1x Eimer 8 l, rot	642802	10,90
1x Eimer 8 l, gelb	642805	10,90
1x Tür mit Griff "Light Grey", Equipe, gelb	674805	158,30
1x Rückwand "Light Grey"	6742	61,95
2x Seitenwand "Light Grey", Equipe	6740	61,95
1x Box 35 l, anthrazit	646706	37,95
1x Halterahmen KL SC 2x70 l, Equipe, gelb	638005	97,85



Equipe Cleanjet

Das Modul Cleanjet Twixter wird kombiniert mit Grundgestell L, 2 Holme, für Cleanjet und Jetvac accu inkl. Zubehör für Cleanjet. Verschmutzte Twixter oder Scandic Duo Trockenreinigungsbezüge werden einfach durch die Düse gezogen und sind sofort wieder einsatzbereit.

Bezeichnung	Art.-Nr.	€ / Stück
Equipe Cleanjet	6678	2.356,00

Abmessung: 153 x 57 x 112 cm (B x T x H) | Akku und Ladegerät bitte separat bestellen.

Stückliste

Bezeichnung	Art.-Nr.	€ / Stück
1x Grundgestell L mit 2 Holmen, 125er Rollen, für Cleanjet-Vorrichtung	62801206	224,95
1x Anbauplatte M, 125 mm	62551206	78,85
1x Stoßschutz-Set Equipe (4 Stk.), anthrazit	656606	9,99
1x Kupplung (Set)	6551	7,40
5x Traverse beidseitig, anthrazit	652706	12,03
2x Stabilisator glatt, anthrazit	654206	5,01
3x Eckprofileiste, anthrazit	670006	11,13
1x Eckprofileiste für Tür, anthrazit	670506	11,13
3x Abdeckung glatt, anthrazit	645406	2,89
1x Abdeckung glatt, mit Stielhalterung, anthrazit	641506	8,54
1x Box 5 l, anthrazit	646106	18,72
2x Deckel mit Dichtung für Boxen 5 / 15 / 35 l, transparent mit Aufdruck	648109	14,27
1x Schwenckdeckel, gelb	643405	36,50
1x Multifunktionsdeckel, gelb	647705	99,95
1x Entsorgungssack-Verkleidung, anthrazit	671006	130,75
1x Eimer 8 l, blau	642801	10,90
1x Eimer 8 l, rot	642802	10,90
1x Eimer 8 l, gelb	642805	10,90
1x Modul Cleanjet Twixter	610505	395,60
1x Jetvac accu inkl. Zubehör für Cleanjet, gelb	758005	635,00
1x "Light Grey" komplett, 2-Holmewagen M, gelb	674505M	344,20
2x Box 15 l, anthrazit	648006	22,94
1x Halterahmen KL SC 2x70 l, Equipe, gelb	638005	97,85

Equipemove Antrieb

Der Equipemove Antrieb bildet die Basis des Equipemove Reinigungswagens. Er kann mit verschiedenen Aufbau-Modulen kombiniert werden. Unter der Bodenplatte montiert sind die Antriebs-Motoren kaum zu hören und nicht zu sehen. Das Führen des Systems erfolgt ganz einfach über ein kompaktes Steuerpult. Es liegt griffig in der Hand und sitzt fest in seiner Halterung am Wagen.

Bezeichnung	Art.-Nr.	€ / Stück
Equipemove Antrieb	6600	*

* Preis auf Anfrage



Equipe Fahrrad





Eine innovative Lösung für die mobile Objektreinigung ist das Equipe Fahrrad. Mit ihm überwindet die Reinigungskraft problemlos auch große Strecken in oder zwischen Objekten, z. B. am Flughafen oder auf dem Messegelände. Ideal für „mobile Einsatzkräfte“, die blitzschnell vor Ort sein müssen, wenn mal ein Malheur passiert – und die dennoch eine komplette Ausrüstung dabei haben sollten.



Bezeichnung	Art.-Nr.	€ / Stück
Equipe Fahrrad	6090	*

Abmessung: 190 x 83 x 140 cm (B x T x H)



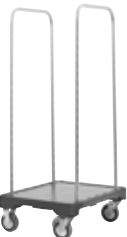



* Preis auf Anfrage







EQUIPE • REINIGUNGSWAGEN

		Art.-Nr.	€/ Stück	VE
EQUIPE CLEENJET				
	Jetvac accu inkl. Zubehör für Cleanjet Abmessung: 43 x 31 x 40,5 cm (B x T x H) Akku und Ladegerät bitte separat bestellen.	7580..	635,00	1
	Stückliste Motorschutzfilter 1x 7411 20,32 1 Staubbeutel (3,5 l) 10x 7410 1,67 10			
	Grundgestell L mit 2 Holmen, 125er Rollen, für Cleanjet-Vorrichtung	62801206	224,95	1
	Modul Cleanjet Twixter	610505	395,60	1
GRUNDGESTELLE				
	Grundgestell M GP 125 mm Abmessung: Rolle 125 mm Ausstattung: ohne Holme; 4 Rollen Stoßschutz (Art. Nr. 6566..) bitte separat bestellen.	62301218	141,70	1
	Grundgestell M 2H 100 mm 125 mm Abmessung: 46 x 55 x 111 cm (B x T x H); Rolle 100 mm Ausstattung: 2 Holme; 4 Rollen Stoßschutz (Art.Nr. 6566..) bitte separat bestellen.	623006 62301206	150,75 183,65	1 1
	Grundgestell M 2H FB 100 mm 125 mm Abmessung: 46 x 55 x 111 cm (B x T x H); Rolle 100 mm Ausstattung: 2 Holme; 4 Rollen; 2 Feststellbremsen Stoßschutz (Art.Nr. 6566..) bitte separat bestellen.	623006FB2 62301206FB2	161,85 194,70	1 1







		Art.-Nr.	€/Stück	VE
	Grundgestell L GP 125 mm Abmessung: Rolle 125 mm Ausstattung: ohne Holme; 4 Rollen Stoßschutz (Art. Nr. 6566..) bitte separat bestellen.	62101206	168,45	1
	Grundgestell L GP FB 125 mm Abmessung: Rolle 125 mm Ausstattung: ohne Holme; 4 Rollen; 2 Feststellbremsen Stoßschutz (Art.Nr. 6566..) bitte separat bestellen.	62101206FB2	179,70	1
	Grundgestell L 2H 100 mm 125 mm Abmessung: 83 x 55 x 111 cm (B x T x H); Rolle 100 mm Ausstattung: 2 Holme; 4 Rollen Stoßschutz (Art.Nr. 6566..) bitte separat bestellen.	626006 62601206	177,35 210,20	1 1
	Grundgestell L 2H FB 125 mm Abmessung: 83 x 55 x 115 cm (B x T x H); Rolle 125 mm Ausstattung: 2 Holme; 4 Rollen; 2 Feststellbremsen Stoßschutz (Art.Nr. 6566..) bitte separat bestellen.	62601206FB2	221,35	1
	Grundgestell L 3H 100 mm 125 mm 150 mm Abmessung: 83 x 55 x 111 cm (B x T x H); Rolle 100 mm Ausstattung: 3 Holme; 4 Rollen Stoßschutz (Art.Nr. 6566..) bitte separat bestellen.	627006 62701206 62704506	198,45 231,30 441,40	1 1 1
	Grundgestell L 3H 125 mm Abmessung: Rolle 125 mm Ausstattung: 3 Holme; 4 Rollen	62761206	231,70	1

EQUIPE • REINIGUNGSWAGEN

		Art.-Nr.	€/ Stück	VE
	Grundgestell L 3H FB 100 mm 125 mm	627006FB2 62701206FB2	209,50 242,45	1 1
	Abmessung: 83 x 55 x 111 cm (B x T x H); Rolle 100 mm Ausstattung: 3 Holme; 4 Rollen; 2 Feststellbremsen Stoßschutz (Art.Nr. 6566..) bitte separat bestellen.			
ROLLE				
	Rolle 100 mm 125 mm	6910 6912	8,41 16,80	1 1
			5646	70,35
	Rolle FB 100 mm 125 mm	6911 6913	14,06 22,42	1 1
	Ausstattung: 1 Feststellbremse			
	Rolle FB 150 mm	5646FB	100,15	1
	Ausstattung: 1 Feststellbremse; inkl. Adapterplatte			
ZUBEHÖR GRUNDGESTELLE				
	Scandic X Toolbox	64600	*	1
*Preis auf Anfrage ausziehbar passend für Scandic X System, Equipe Reinigungswagen				

		Art.-Nr.	€/Stück	VE
 <p>..01 ..02 ..04 ..05 ..06</p>	<p>Stoßschutz-Set Equipe (4 Stk.)</p>	6566..	9,99	1
	<p>Holm, inkl. Schrauben</p>	6215	21,02	1
	<p>Equipe Multiwand Mitte</p>	652106	114,25	1
	<p>Equipe Multiwand außen</p>	652006	114,25	1
	<p>Equipe Multiwand außen für Halterahmen</p>	652206	133,70	1
ANBAUPLATTEN				
	<p>Anbauplatte S 100 mm 125 mm 150 mm</p> <p>Abmessung: 37 x 55 x 18 cm (B x T x H); Rolle 100 mm Ausstattung: 1 Rolle Stoßschutz (Art.Nr. 6566..) bitte separat bestellen.</p>	624506 62451206 62454506	44,95 53,30 105,45	1 1 1

EQUIPE • REINIGUNGSWAGEN

		Art.-Nr.	€/ Stück	VE	
	Anbauplatte M				
	100 mm	625506	62,55	1	
	125 mm	62551206	78,85	1	
	150 mm	62554506	183,35	1	
Abmessung: 41 x 55 x 18 cm (B x T x H); Rolle 100 mm Ausstattung: 2 Rollen Stoßschutz (Art.Nr. 6566..) bitte separat bestellen.					
	Anbauplatte M FB				
	100 mm	625506FB2	73,55	1	
	125 mm	62551206FB2	90,05	1	
	150 mm	62554506FB2	217,45	1	
Abmessung: 41 x 55 x 18 cm (B x T x H); Rolle 100 mm Ausstattung: 2 Rollen; 2 Feststellbremsen Stoßschutz (Art.Nr. 6566..) bitte separat bestellen.					
	Kupplung (Set)	6551	7,40	1	
ANBAUSÄTZE, ABKOPPELBAR					
 <ul style="list-style-type: none"> ..01 ..02 ..04 ..05 ..06 	Anbausatz 2x70 I				
	125 mm	628712..	319,25	1	
	Abmessung: 63 x 55 x 115 cm (B x T x H); Rolle 125 mm Ausstattung: 4 Rollen; abkoppelbar; Halterahmen starr				
 <ul style="list-style-type: none"> ..01 ..02 ..04 ..05 ..06 	Anbausatz 2x70 I FB				
	100 mm	6297..FB2	297,30	1	
	125 mm	628712..FB2	330,20	1	
	150 mm	628745..FB2	556,50	1	
Abmessung: 63 x 55 x 111 cm (B x T x H); Rolle 100 mm Ausstattung: 4 Rollen; 2 Feststellbremsen; abkoppelbar; Halterahmen starr					
 <ul style="list-style-type: none"> ..01 ..02 ..04 ..05 ..06 	Anbausatz 1x120 I				
	100 mm	6292..	277,20	1	
	125 mm	628212..	310,05	1	
	150 mm	628245..	520,00	1	
Abmessung: 63 x 55 x 111 cm (B x T x H); Rolle 100 mm Ausstattung: 4 Rollen; abkoppelbar; Halterahmen starr					

		Art.-Nr.	€/ Stück	VE
	Anbausatz 1x120 I FB			
	100 mm	6292..FB2	288,20	1
	125 mm	628212..FB2	321,10	1
	150 mm	628245..FB2	591,00	1
Abmessung: 63 x 55 x 111 cm (B x T x H); Rolle 100 mm Ausstattung: 4 Rollen; 2 Feststellbremsen; abkoppelbar; Halterahmen starr				

MODULE

	Modul Des	6622..	158,40	1	
	Stückliste				
	Abdeckung glatt, mit Stielhalterung für Twixter, anthrazit	1x	641406	24,03	1
	Schwappschutz	1x	6469	25,30	1
	Dosiereinsatz für Box 35 l inkl. Einlegesieben, gelb	1x	646505	71,10	1
Box 35 l, anthrazit	1x	646706	37,95	1	

	Modul Twixter-Press	6662	303,60	1	
	Stückliste				
	Abdeckung glatt, mit Stielhalterung für Twixter, anthrazit	1x	641406	24,03	1
	Twixter Flachpresse, gelb	1x	871805	147,05	1
	Wanne 20 l, gelb	1x	872405	19,07	1
	Wanne 20 l, anthrazit	1x	872306	19,07	1
	Stoßschutz, gelb	2x	656105	2,52	1
	Anbausatz Twixter, 2 x 20 l Wanne	1x	6343	89,45	1





	Modul F1	6699	419,40	1	
	Stückliste				
	Abdeckung glatt, mit Stielhalterung für Twixter, anthrazit	1x	641406	24,03	1
	Wanne 20 l, gelb	1x	872405	19,07	1
	Wanne 20 l, anthrazit	1x	872306	19,07	1
	Stoßschutz, gelb	2x	656105	2,52	1
	Anbausatz Twixter, 2 x 20 l Wanne	1x	6343	89,45	1
	F1 Flachpresse, gelb	1x	867205	262,70	1





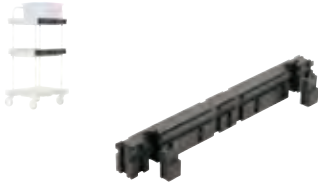







	Modul Pre-Wash	6642	82,90	1	
	Stückliste				
	Abdeckung glatt, mit Stielhalterung, anthrazit	1x	641506	8,54	1
	Deckel mit Dichtung für Boxen 5 / 15 / 35 l, transparent mit Aufdruck	2x	648109	14,27	1
Box 15 l, anthrazit	2x	648006	22,94	1	

	Modul Sprint	6672	199,95	1	
	Stückliste				
	Abdeckung glatt, mit Stielhalterung, anthrazit	1x	641506	8,54	1
	Eimer 17 l, blau	1x	641701	12,94	1
	Eimer 17 l, rot	1x	641702	12,94	1
	Vertikalpresse VK 4, rot	1x	871402	76,10	1
	Anbausatz Presse VK 4	1x	6340	89,45	1

REINIGUNGSWAGEN







EQUIPE • REINIGUNGSWAGEN







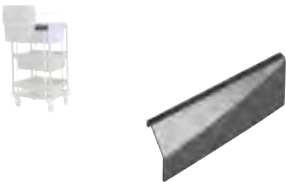





		Art.-Nr.	€/ Stück	VE
	Modul Sprint quer	6679	166,25	1
	Stückliste			
	Abdeckung glatt, mit Stielhalterung, anthrazit	1x 641506	8,54	1
	Eimer 17 l, blau	1x 641701	12,94	1
	Eimer 17 l, rot	1x 641702	12,94	1
	Vertikalpresse VK 4, rot	1x 871402	76,10	1
	Anbausatz Presse VK 4, quer	1x 6345	52,45	1
TRAVERSEN / LEISTEN				
	Traverse beidseitig, anthrazit	652706	12,03	1
	Traverse einseitig, anthrazit	650706	6,16	1
	für den Einbau hinter der Verkleidung			
	Stabilisator glatt, anthrazit	654206	5,01	1
	für Equipe Grundgestell mit 2 Holmen			
	Stabilisator mit 3 W, inkl. 2 Stielhalterungen und 2 Rohrhalterungen	649406	17,92	1
	für Equipe Grundgestell mit 2 Holmen			
	Stabilisator (links) glatt, anthrazit	654206L	5,01	1
	Stabilisator (rechts) glatt, anthrazit	654206R	5,01	1
	für Equipe Grundgestell mit 3 Holmen			

			Art.-Nr.	€/Stück	VE
 	Stabilisator kurz rechts, anthrazit links, anthrazit		654506R	4,72	1
			654506L	4,72	1
 	Eckprofilleiste, anthrazit Eckprofilleiste für Tür, anthrazit		670006	11,13	1
			670506	11,13	1
 	Zwischenleiste, anthrazit		670106	11,13	1
 	Adapter, anthrazit		670406	0,61	1
 	Zwischenschloßprofilleiste für Multiwand		678706	11,15	1
ABDECKUNGEN					
 	Abdeckung glatt, mit Stielhalterung für Twixter, anthrazit Abdeckung glatt, mit Stielhalterung, anthrazit		641406	24,03	1
			641506	8,54	1







REINIGUNGSWAGEN





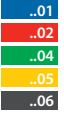

EQUIPE • REINIGUNGSWAGEN

			Art.-Nr.	€/ Stück	VE
	Abdeckung mit 6 Haken, inkl. 3 Stielhalterungen und 2 Rohrhalterungen	649106	19,75	1	
	Abdeckung mit 6 Haken, inkl. Stielhalterung Twixter, 2 Stielhalterungen und 2 Rohrhalterungen	649306	32,00	1	
	Abdeckung glatt, anthrazit	645406	2,89	1	
	Abdeckung rund mit Logo, anthrazit	645206	2,89	1	
	Abdeckung glatt, anthrazit	632906	0,61	1	
	Abdeckung rund, kurz, anthrazit	645306	2,89	1	
MATERIALBEFESTIGUNG					
	Stielhalterung ø 20 – 28 mm	6548	1,54	1	
	Stielhalterung ø 30 – 40 mm	6540	1,78	1	
passend für Art.-Nr.: 649406, 649606L, 649606R, 649106, 649306, 6441, 641406 und 641506					





			Art.-Nr.	€/ Stück	VE
 	Ablage für Mophalter zum Einstecken mit Kupplung (Set)		637899	18,97	1
	Stückliste				
	Kupplung (Set)		6551	7,40	1
	Ablage für Mophalter zum Einstecken		6378	11,72	1
 	Ablage für Mophalter zum Einstecken		6378	11,72	1
 	Kupplung (Set)		6551	7,40	1
 	Ablage für Mophalter zum Einhängen S, kurz		6364	15,02	1
	Ablage für Mophalter zum Einhängen S, lang		6363	15,02	1
	nur für unverkleidete Wagen				
HALTERAHMEN					
 	Halterahmen SC 2x70 I				
	Equipe		638011..	89,75	1
	Equipe Multiwand		638511..	97,85	1
Material: Edelstahl Ausstattung: höhenverstellbarer Schiebegriff					
Zubehör					
Wäschenezhalterung 70, 1x20 l		552767	24,55	1	
Wäschenezhalterung 70, 1x40 l		552567	27,00	1	
Abstützung Halterahmen (Set 2 Stk.)		6393	33,95	1	
 	Halterahmen KL SC 2x70 I				
	Equipe		6380..	97,85	1
	Equipe Multiwand		6385..	97,85	1
Material: Edelstahl Ausstattung: klappbar; höhenverstellbarer Schiebegriff					
Zubehör					
Wäschenezhalterung 70, 1x20 l		552767	24,55	1	
Wäschenezhalterung 70, 1x40 l		552567	27,00	1	





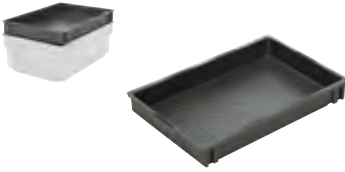

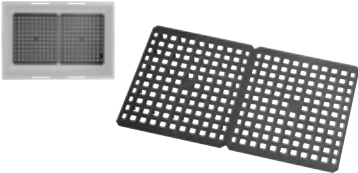
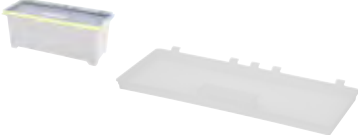
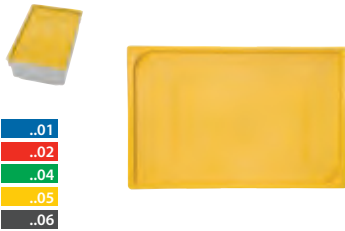

EQUIPE • REINIGUNGSWAGEN

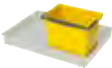
			Art.-Nr.	€/ Stück	VE
	Halterahmen SC 1x120 I Equipe Equipe Multiwand	Material: Edelstahl Ausstattung: höhenverstellbarer Schiebegriff	639211..	80,40	1
			639511..	87,70	1
	Zubehör Abstützung Halterahmen (Set 2 Stk.)		6393	33,95	1
	Halterahmen KL SC 1x120 I Equipe Equipe Multiwand	Material: Edelstahl Ausstattung: klappbar; höhenverstellbarer Schiebegriff	6392..	87,70	1
			6395..	87,70	1
					
	Halterahmen KL 1x120 I	Material: Edelstahl Ausstattung: klappbar; ohne Schiebegriff	635010	62,60	1
	Abstützung Halterahmen (Set 2 Stk.)		6393	33,95	1
	Halterahmen ZS 2x60 I	Material: Edelstahl Ausstattung: zum Stecken	6370	45,90	1
			Zubehör Wäschenetzhalterung 60, 1x20 I	552766	24,55
	Halterahmen ZS 1x120 I	Material: Edelstahl Ausstattung: zum Stecken	6350	31,90	1

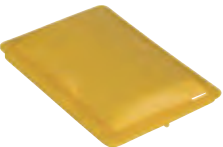
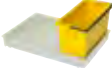
			Art.-Nr.	€/ Stück	VE
	Halterahmen IN 2x60 l		6371	56,40	1
	Material: Edelstahl Ausstattung: integriert				
	Zubehör Wäschenezhalterung 60, 1x20 l		552766	24,55	1
	Halterahmen IN 1x120 l		6351	42,45	1
	Material: Edelstahl Ausstattung: integriert				
	Wäschenezhalterung 70		552767	24,55	1
	1x20 l 1x40 l		552567	27,00	1
	zum Einhängen in Halterahmen 2 x 70 l				
	Wäschenezhalterung 60		552766	24,55	1
	1x20 l				
	zum Einhängen in Halterahmen 2 x 60 l				
FACHBÖDEN / FACHTEILER					
	Höhenverstellbarer Schiebegriff		6339..	31,80	1
	<ul style="list-style-type: none"> ..01 ..02 ..04 ..05 ..06 				
	Hakenleiste, Edelstahl		6441	27,10	1



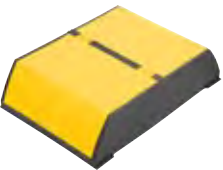

		Art.-Nr.	€/Stück	VE
BOXEN / DECKEL / ZUBEHÖR				
	<p>Box 4 l anthrazit</p> <p>Abmessung: 22 x 50 x 7 cm (B x T x H) passend für Box 10 l</p>	640506	12,50	1
	<p>Box 5 l, anthrazit</p> <p>Abmessung: 35 x 50 x 7 cm (B x T x H)</p>	646106	18,72	1
	<p>Box 10 l</p> <p>Abmessung: 22 x 50 x 20,5 cm (B x T x H)</p>	6403..	27,50	1
<ul style="list-style-type: none"> .01 .02 .04 .05 .06 				
	<p>Box 15 l, anthrazit</p> <p>Abmessung: 35 x 50 x 17 cm (B x T x H)</p>	648006	22,94	1
	<p>Box 35 l, anthrazit</p> <p>Abmessung: 35 x 50 x 30 cm (B x T x H)</p>	646706	37,95	1
	<p>Präparationsbox</p> <p>Abmessung: 22 x 50 x 8 cm (B x T x H) passend für Box 10 l</p>	640405	12,50	1



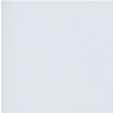
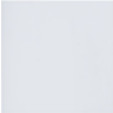
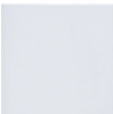

		Art.-Nr.	€/Stück	VE
	Benetzungsbox, anthrazit Abmessung: 35 x 50 x 7 cm (B x T x H)	642106	18,72	1
	Aufspannhilfe passend für Box 10 l	6325	23,30	1
	Siebe für Box 15 l / 35 l (Set)	881609	15,89	1
	Deckel mit Dichtung ohne Dichtung passend für Box 10 l	629009 649209	13,90 8,70	1 1
	Deckel ohne Dichtung für Boxen 5 / 15 / 35 l, vollfarbig ohne Aufdruck	6482..	8,97	1
	Deckel mit Dichtung für Boxen 5 / 15 / 35 l, transparent mit farbigem Aufdruck	6481..	14,27	1

		Art.-Nr.	€/Stück	VE
EIMER / DECKEL / ZUBEHÖR				
 	Eimer 6 l	6426..	9,70	1
	Abmessung: 25 x 17 x 22,5 cm (B x T x H)			
 	Deckel für Eimer 6 l	6437..	8,47	1
 	Eimer 8 l	6428..	10,90	1
	Abmessung: 34,5 x 17 x 23 cm (B x T x H)			
 	Deckel für Eimer 8 l	6435..	9,50	1
 	Eimer 17 l	6417..	12,94	1
	Abmessung: 34,5 x 25 x 30 cm (B x T x H)			
DECKEL				
 	Schwenckdeckel	6434..	36,50	1

		Art.-Nr.	€/ Stück	VE
 	Multifunktionsdeckel, abschließbar für Halterahmen mit höhenverstellbarem Schiebegriff	6477..	99,95	1
				
 	Deckel für Halterahmen 120 l	6499..	38,70	1
				
ENTSORGUNGSSACK-VERKLEIDUNGEN				
 	Entsorgungssack-Verkleidung	6711..	130,75	1
				
 	Entsorgungssack-Verkleidung für abkoppelbare Anbauplatte	6712..	130,75	1
				
WAGEN-VERKLEIDUNGEN				
 	Tür mit Griff "Light Grey" Equipe, rechts	6748..R	158,30	1
				
 	Tür mit Griff "Light Grey" Equipe, links	6748..L	158,30	1
				

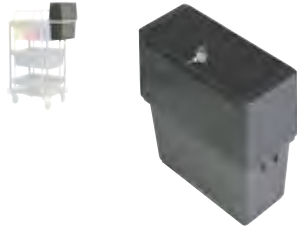

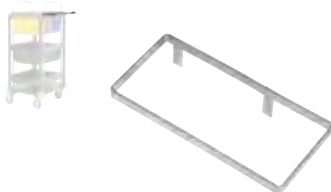
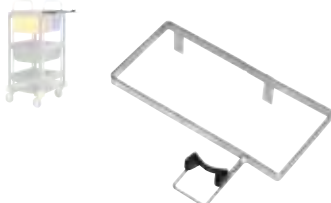

EQUIPE • REINIGUNGSWAGEN

		Art.-Nr.	€ / Stück	VE	
		Tür mit Griff, schmal "Light Grey" Equipe, links	6747..L	125,65	1
		Tür mit Griff, schmal "Light Grey" Equipe, rechts	6747..R	125,65	1
		Seitenwand "Light Grey" Equipe	6740	61,95	1
		Seitenwand "Light Grey" Equipe Multiwand	6746	46,50	1
		Rückwand "Light Grey"	674279	44,35	1
		Rückwand H "Light Grey"	6742	61,95	1
ABLAGEN / HALTERUNGEN					
		Halterung für Staubsauger (Set), Anbauplatte M	6361	24,47	1
		Halterung für Staubsauger (Set), Grundplatte L	6362	24,47	1
		passt auch für Boxen 5 l – 35 l			

			Art.-Nr.	€/ Stück	VE
	Halterung Box 10 l		6354	29,00	1
		Ausstattung: 2 Bügel			
CHEMIECENTER					
	Chemiecenter abschließbar, anthrazit		658006	36,15	1
Halterung Chemiecenter ST					
	Halterung Chemiecenter ST		6448	24,95	1
		Position: Stabilisator			
Halterung Chemiecenter TR					
	Halterung Chemiecenter TR		6581	23,02	1
	Standard		6581VK3	33,80	1
	erhöht				
		Position: Traverse; Standard			
Halterung für Chemiecenter mit Stielhalter an Traverse (Equipe)					
	Halterung für Chemiecenter mit Stielhalter an Traverse (Equipe)		658114	35,00	1
		Position: Traverse			
SÄCKE / NETZE					
	Entsorgungssack				
	40 l		2245..	36,45	1
	70 l		2265..	38,90	1
	120 l		2225..	44,90	1

- .01
- .02
- .05
- .06

EQUIPE • REINIGUNGSWAGEN

			Art.-Nr.	€/Stück	VE
Wäschenetz					
					
20 l			2130..	13,20	10
40 l			2160..	22,90	10
70 l			2170..	32,25	10
120 l			2175..	42,25	10
<div style="display: flex; align-items: center;"> <div style="margin-right: 10px;"> <div style="width: 15px; height: 10px; background-color: blue; margin-bottom: 2px;"></div> <div style="width: 15px; height: 10px; background-color: red; margin-bottom: 2px;"></div> <div style="width: 15px; height: 10px; background-color: white; border: 1px solid black; margin-bottom: 2px;"></div> <div style="width: 15px; height: 10px; background-color: green; margin-bottom: 2px;"></div> <div style="width: 15px; height: 10px; background-color: yellow; margin-bottom: 2px;"></div> </div> <div> <p>..01</p> <p>..02</p> <p>..03</p> <p>..04</p> <p>..05</p> </div> </div>					
ZUBEHÖR					
 					
Arbeitsplanständer			6335..	36,30	1
<div style="display: flex; align-items: center;"> <div style="margin-right: 10px;"> <div style="width: 15px; height: 10px; background-color: blue; margin-bottom: 2px;"></div> <div style="width: 15px; height: 10px; background-color: yellow; margin-bottom: 2px;"></div> </div> <div> <p>..01</p> <p>..05</p> </div> </div>					
					
WC-Papierhalterung			6353	83,90	1
Edelstahl					





EQUIPE HOTEL

Die Modelle der Equipe Hotelwagenlinie zeichnen sich insbesondere durch Wandlungsfähigkeit aus. Hochwertige Materialien sorgen nicht nur für exklusive Optik, sondern garantieren auch die Langlebigkeit dieser Hotelwagen.

Darüber hinaus bieten sie ein überdurchschnittliches Spektrum an Gestaltungs- und Verwendungsmöglichkeiten im Baukastenprinzip.

AUF EINEN BLICK

- **Den Überblick behalten**

Alle benötigten Materialien sind übersichtlich angeordnet und einsortiert

- **Höchste Ladekapazität**

Das Volumen des Reinigungswagens wird optimal genutzt.

- **Leichteres Arbeiten**

Das geringe Eigengewicht und die kugelgelagerten Rollen ermöglichen leichtes Manövrieren

- **Modularer Reinigungswagen**

Maximale Flexibilität in der Zusammenstellung

- **Haltbarkeit**

Hochwertige Materialien und durchdachte Konstruktion machen den Wagen besonders haltbar

ANWENDUNGSGEBIETE

- Entsorgung
- Versorgung
- Unterhaltsreinigung

EINSATZORTE



Hotel



VERMOP®
INDIVIDUAL

Informationen siehe Seite 272.



Geringes Eigengewicht und kugelgelagerte Rollen

Durch das geringe Eigengewicht und die kugelgelagerten Rollen lässt sich der Equipe Hotelwagen auch bei maximaler Beladung gut manövrieren.



Übersichtliche Anordnung

Dank der übersichtlichen Anordnung hat der Bediener jederzeit den Überblick und zudem wird das Volumen des Reinigungswagens so optimal genutzt.



Multifunktionsdeckel

Er schließt die Entsorgungseinheit optisch ab und bietet zusätzlichen Stauraum für Kleinmaterialien und Schlüssel.

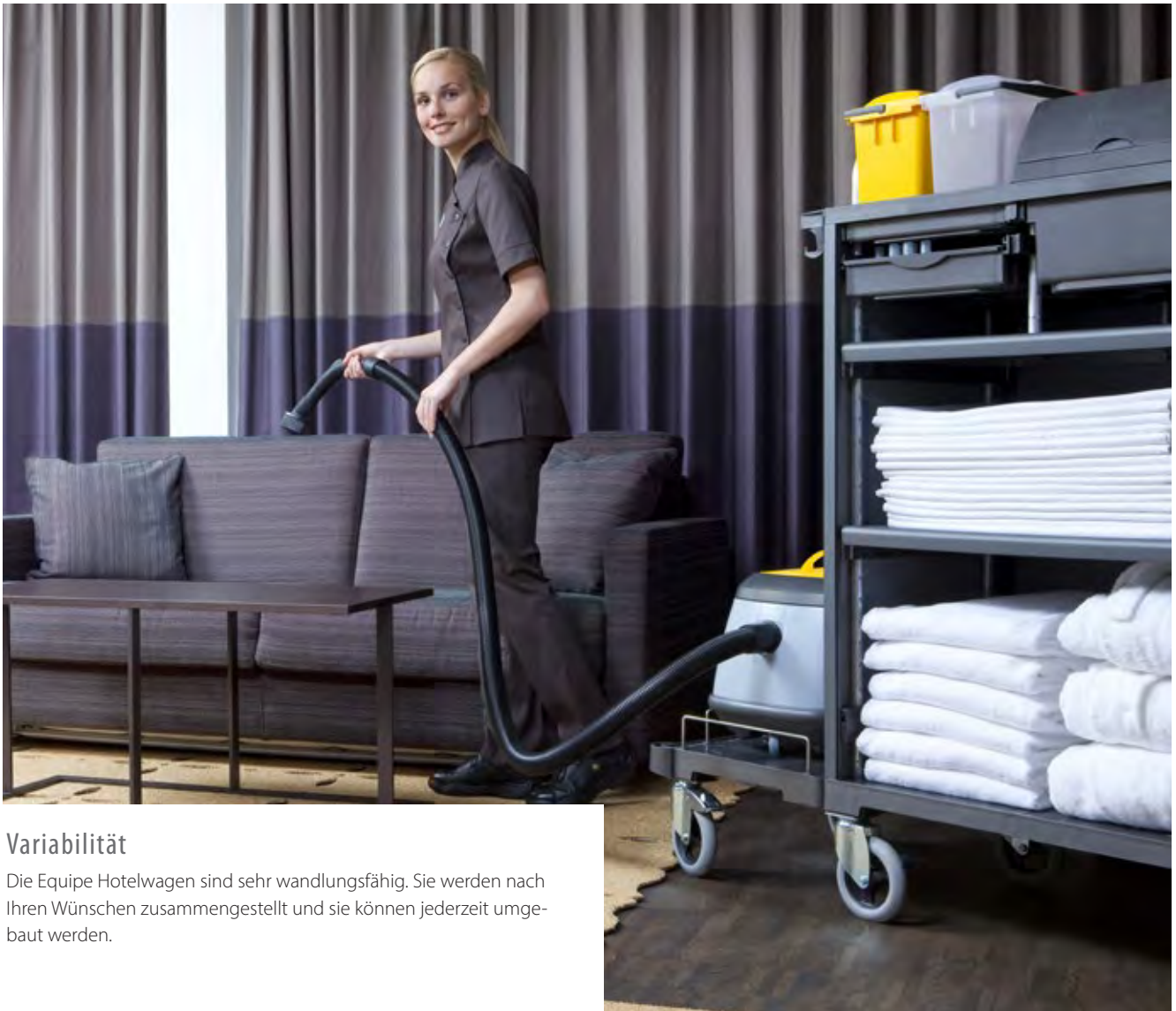

Variabilität

Die Equipe Hotelwagen sind sehr wandlungsfähig. Sie werden nach Ihren Wünschen zusammengestellt und sie können jederzeit umgebaut werden.

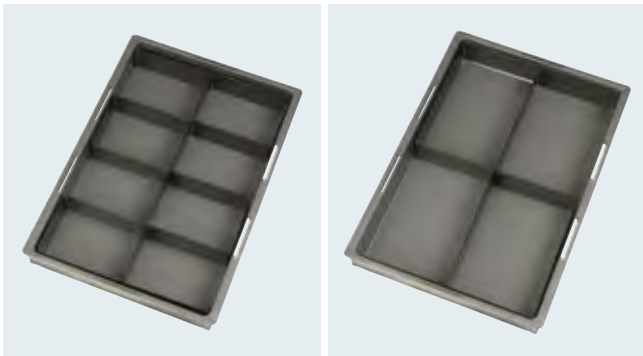

Fachteiler

Bei der Aufbewahrung Ihrer Kleinartikel sorgen diese Unterteilungen für Ordnung.



Stoßschutz und Abweisrollen

Der Stoßschutz verhindert Schäden am Wagen. Wählen Sie alternativ die Ausstattung mit Abweisrollen für zusätzlichen Schutz von Wänden und Türen.

EQUIPE HOTEL • REINIGUNGSWAGEN



Equipe H1 Light Grey

Der Equipe H1 bietet mit drei Fachböden viel Stauraum. Mit der Verkleidung in Light Grey ist seine optische Erscheinung aus einem Guss – sein Auftritt ist professionell und sympathisch. Für einfaches Manövrieren verfügt die Entsorgungseinheit über einen praktischen höhenverstellbaren Schiebegriff, sie kann optional ebenfalls verkleidet werden.

Bezeichnung	Art.-Nr.	€ / Stück
Equipe H1 Light Grey	6663	1.706,50

Abmessung: 141 x 57 x 136 cm (B x T x H)

Stückliste

Bezeichnung	Art.-Nr.	€ / Stück
1x Grundgestell L Hotel, 3 Holme, 4 Rollen 125 mm	62731206	205,90
1x Anbauplatte M, 125 mm	62551206	78,85
1x Stoßschutz-Set Equipe (4 Stk.), anthrazit	656606	9,99
1x Kupplung (Set)	6551	7,40
8x Traverse beidseitig, anthrazit	652706	12,03
2x Stabilisator (links) glatt, anthrazit	654206L	5,01
2x Stabilisator (rechts) glatt, anthrazit	654206R	5,01
6x Abdeckung glatt, anthrazit	645406	2,89
2x Abdeckung rund mit Logo, anthrazit	645206	2,89
2x Box 5 l, anthrazit	646106	18,72
2x Halterahmen für Fachboden, Edelstahl	6532	88,60
2x Profilleiste für Fachboden	678506	11,15
2x Eckprofilleiste, Hotel	678006	14,86
2x Eckprofilleiste Tür, Hotel	678106	14,86
2x Fachboden „Light Grey“	6488	62,00
1x Seitenwand "Light Grey", für Halterahmen	6744	82,60
1x Seitenwand "Light Grey", ohne Halterahmen	6741	82,60
1x Rückwand H "Light Grey"	6743	165,25
2x Tür mit Griff "Light Grey", anthrazit	674906	211,15
1x Halterahmen KL SC 2x70 l, Equipe, anthrazit	638006	97,85

Equipe H2

In dem auf drei Seiten in Light Grey verkleideten Equipe H2 finden Kleinartikel in einer kleinen sowie einer großen Box Platz. Vier farbcodierte Eimer erleichtern die hygienische Oberflächenreinigung. Die Anbauplatte wird bei diesem Modell für die Entsorgungseinheit genutzt, zwei große Fächer bieten viel Stauraum für Wäsche.

Bezeichnung	Art.-Nr.	€ / Stück
Equipe H2	6667	1.364,50

Abmessung: 141 x 57 x 140 cm (B x T x H)

Stückliste

Bezeichnung	Art.-Nr.	€ / Stück
1x Grundgestell L Hotel, 3 Holme, 4 Rollen 125 mm	62731206	205,90
1x Anbauplatte M, 125 mm	62551206	78,85
1x Stoßschutz-Set Equipe (4 Stk.), gelb	656605	9,99
1x Kupplung (Set)	6551	7,40
8x Traverse beidseitig, anthrazit	652706	12,03
2x Stabilisator (links) glatt, anthrazit	654206L	5,01
2x Stabilisator (rechts) glatt, anthrazit	654206R	5,01
6x Abdeckung glatt, anthrazit	645406	2,89
2x Abdeckung rund mit Logo, anthrazit	645206	2,89
2x Box 5 l, anthrazit	646106	18,72
1x Eimer 6 l, blau	642601	9,70
1x Eimer 6 l, rot	642602	9,70
1x Eimer 6 l, grün	642604	9,70
1x Eimer 6 l, gelb	642605	9,70
2x Halterahmen für Fachboden, Edelstahl	6532	88,60
2x Profilleiste für Fachboden	678506	11,15
4x Eckprofilleiste, Hotel	678006	14,86
2x Fachboden „Light Grey“	6488	62,00
1x Seitenwand "Light Grey", für Halterahmen	6744	82,60
1x Seitenwand "Light Grey", ohne Halterahmen	6741	82,60
1x Rückwand H "Light Grey"	6743	165,25
1x Box 15 l, anthrazit	648006	22,94
2x Traverse einseitig, anthrazit	650706	6,16
1x Halterahmen KL SC 2x70 l, Equipe, gelb	638005	97,85



Equipe H3

Der auf drei Seiten geschlossene Equipe H3 mit der Light Grey Verkleidung ist ein Basismodell der Hotelwagenserie Equipe. Der oberste Fachboden sowie zwei 5 l Boxen bieten idealen Stauraum für Kleinartikel. Der Wagen kann jederzeit mit Anbauplatten erweitert werden, um Entsorgungssysteme oder beispielsweise den Jetvac Staubsauger aufzunehmen. Der Equipe H3 ist, wie alle Equipe Hotelwagen, extra hoch – mit extrem viel Stauraum für Wäsche oder andere Utensilien für die Zimmerreinigung.

Bezeichnung	Art.-Nr.	€ / Stück
Equipe H3	6661	1.124,50

Abmessung: 83 x 57 x 136 cm (B x T x H)

Stückliste

Bezeichnung	Art.-Nr.	€ / Stück
1x Grundgestell L Hotel, 3 Holme, 4 Rollen 125 mm	62731206	205,90
1x Stoßschutz-Set Equipe (4 Stk.), gelb	656605	9,99
9x Traverse beidseitig, anthrazit	652706	12,03
2x Stabilisator (links) glatt, anthrazit	654206L	5,01
2x Stabilisator (rechts) glatt, anthrazit	654206R	5,01
6x Abdeckung glatt, anthrazit	645406	2,89
2x Abdeckung rund mit Logo, anthrazit	645206	2,89
2x Box 5 l, anthrazit	646106	18,72
2x Halterahmen für Fachboden, Edelstahl	6532	88,60
2x Profilleiste für Fachboden	678506	11,15
4x Eckprofilleiste, Hotel	678006	14,86
2x Fachboden „Light Grey“	6488	62,00
2x Seitenwand "Light Grey", ohne Halterahmen	6741	82,60
1x Rückwand H "Light Grey"	6743	165,25

Equipe Minibar klein

Bezeichnung	Art.-Nr.	€ / Stück
Equipe Minibar klein	6629	686,00

Abmessung: 46 x 57 x 111 cm (B x T x H)

Stückliste

Bezeichnung	Art.-Nr.	€ / Stück
1x Grundgestell M 2H, 125 mm	62301206	183,65
1x Stoßschutz-Set Equipe (4 Stk.), gelb	656605	9,99
6x Traverse beidseitig, anthrazit	652706	12,03
2x Stabilisator glatt, anthrazit	654206	5,01
4x Eckprofilleiste, anthrazit	670006	11,13
4x Abdeckung glatt, anthrazit	645406	2,89
2x Abdeckung rund mit Logo, anthrazit	645206	2,89
1x Box 5 l, anthrazit	646106	18,72
1x Rückwand "Light Grey"	6742	61,95
2x Seitenwand "Light Grey", Equipe	6740	61,95
1x Fachboden „Light Grey“, schmal	6498	37,50
1x Profilleiste für Fachboden, schmal	678606	6,54
1x Halterahmen für Fachboden, schmal	6531	64,85
1x Box 15 l, anthrazit	648006	22,94
2x Traverse einseitig, anthrazit	650706	6,16

EQUIPE HOTEL • REINIGUNGSWAGEN



Equipe Hotel groß

Bezeichnung	Art.-Nr.	€ / Stück
Equipe Hotel groß	6673	1.934,50

Abmessung: 125 x 57 x 136 cm (B x T x H)

Stückliste

Bezeichnung	Art.-Nr.	€ / Stück
1x Grundgestell L Hotel, 3 Holme, 4 Rollen 125 mm	62731206	205,90
1x Stoßschutz-Set Equipe (4 Stk.), gelb	656605	9,99
17x Traverse beidseitig, anthrazit	652706	12,03
2x Stabilisator glatt, anthrazit	654206	5,01
2x Stabilisator (links) glatt, anthrazit	654206L	5,01
2x Stabilisator (rechts) glatt, anthrazit	654206R	5,01
10x Abdeckung glatt, anthrazit	645406	2,89
2x Abdeckung rund mit Logo, anthrazit	645206	2,89
3x Box S I, anthrazit	646106	18,72
2x Halterahmen für Fachboden, Edelstahl	6532	88,60
2x Profilleiste für Fachboden	678506	11,15
8x Eckprofilleiste, Hotel	678006	14,86
2x Fachboden „Light Grey“	6488	62,00
4x Seitenwand "Light Grey"; ohne Halterahmen	6741	82,60
1x Rückwand H "Light Grey"	6743	165,25
2x Fachboden „Light Grey“; schmal	6498	37,50
2x Profilleiste für Fachboden, schmal	678606	6,54
2x Halterahmen für Fachboden, schmal	6531	64,85
2x Holm verlängert, inkl. Schrauben	6216	25,25
1x Rückwand "Light Grey" für Anbauplatte M	674399	82,55
1x Anbauplatte M HW, 2 Rollen 125 mm, anthrazit	62351206	104,25







Equipe Wäschetransportwagen 2 x 120 l

Bezeichnung	Art.-Nr.	€ / Stück
Equipe Wäschetransportwagen 2 x 120 l	6636	774,00

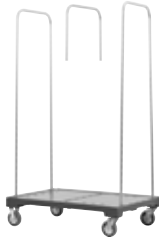





Abmessung: 83 x 57 x 111 cm (B x T x H)







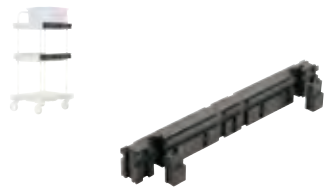





Stückliste

Bezeichnung	Art.-Nr.	€ / Stück
1x Grundgestell L 3H, 125 mm	62701206	231,30
1x Stoßschutz-Set Equipe (4 Stk.), gelb	656605	9,99
8x Traverse beidseitig, anthrazit	652706	12,03
2x Stabilisator (links) glatt, anthrazit	654206L	5,01
2x Stabilisator (rechts) glatt, anthrazit	654206R	5,01
4x Eckprofilleiste, anthrazit	670006	11,13
2x Zwischenleiste, anthrazit	670106	11,13
4x Abdeckung glatt, anthrazit	645406	2,89
2x Abdeckung rund mit Logo, anthrazit	645206	2,89
2x Rückwand "Light Grey"	6742	61,95
2x Seitenwand "Light Grey", Equipe	6740	61,95
2x Halterahmen IN 1x120 l	6351	42,45







		Art.-Nr.	€/ Stück	VE
GRUNDGESTELLE				
	Grundgestell L Hotel, 3 Holme, 4 Rollen 125 mm	62731206	205,90	1
	Grundgestell L Hotel, 3 Holme, 4 Rollen 150 mm	62734506	416,15	1
	Grundgestell L Hotel, 3 Holme, 4 Rollen 125 mm mit 2 Feststellbremsen	62731206FB2	216,85	1
	Grundgestell L Hotel, 3 Holme, 4 Rollen 150 mm mit 2 Feststellbremsen	62734506FB2	450,35	1
	Abmessung: 83 x 55 x 135 cm (B x T x H) Stoßschutz (Art.Nr. 6566..) oder Abweisrollen (Art.Nr. 561920L/R) bitte separat bestellen.			
ROLLE				
	Rolle 125 mm	6912	16,80	1
	Rolle 150 mm	5646	70,35	1
	Rolle FB 125 mm	6913	22,42	1
	Ausstattung: 1 Feststellbremse			
	Rolle FB 150 mm	5646FB	100,15	1
	Ausstattung: 1 Feststellbremse; inkl. Adapterplatte			
	Abweisrolle (rechts)	561920R	33,95	1
	Abweisrolle (links)	561920L	33,95	1







EQUIPE HOTEL • REINIGUNGSWAGEN







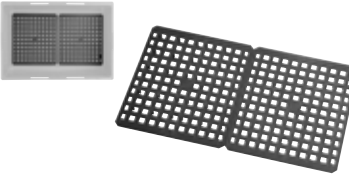

		Art.-Nr.	€/ Stück	VE
ZUBEHÖR GRUNDGESTELLE				
 <p> .01 .02 .04 .05 .06 </p>	Stoßschutz-Set Equipe (4 Stk.)	6566..	9,99	1
ANBAUPLATTEN				
	Anbauplatte S 125 mm 150 mm	62451206 62454506	53,30 105,45	1 1
Abmessung: 37 x 55 x 18 cm (B x T x H); Rolle 125 mm Ausstattung: 1 Rolle Stoßschutz (Art.Nr. 6566..) bitte separat bestellen.				
	Anbauplatte M 125 mm 150 mm	62551206 62554506	78,85 183,35	1 1
Abmessung: 41 x 55 x 18 cm (B x T x H); Rolle 125 mm Ausstattung: 2 Rollen Stoßschutz (Art.Nr. 6566..) bitte separat bestellen.				
	Kupplung (Set)	6551	7,40	1
TRAVERSEN / LEISTEN				
	Traverse beidseitig, anthrazit	652706	12,03	1
	Stabilisator (links) glatt, anthrazit Stabilisator (rechts) glatt, anthrazit	654206L 654206R	5,01 5,01	1 1
für Equipe Grundgestell mit 3 Holmen				

		Art.-Nr.	€/ Stück	VE
 	Stabilisator (links) mit 3 Haken inkl. 2 Stielhalterungen und 2 Rohrhalterungen	649606L	17,92	1
	Stabilisator (rechts) mit 3 Haken inkl. 2 Stielhalterungen und 2 Rohrhalterungen	649606R	17,92	1
für Equipe Grundgestell mit 3 Holmen				
 	Eckprofileiste, Hotel	678006	14,86	1
	Eckprofileiste Tür, Hotel	678106	14,86	1
 	Adapter, anthrazit	670406	0,61	1
 	Profilleiste für Fachboden	678506	11,15	1
HALTERAHMEN				
 	Halterahmen KL SC 2x70 I Equipe	6380..	97,85	1
	Material: Edelstahl Ausstattung: klappbar; höhenverstellbarer Schiebegriff			
	Zubehör Wäschenezhalterung 70, 1x20 l Wäschenezhalterung 70, 1x40 l	552767 552567	24,55 27,00	1 1
 	Halterahmen KL 1x120 I	635010	62,60	1
Material: Edelstahl Ausstattung: klappbar; ohne Schiebegriff				

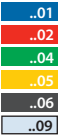
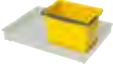
EQUIPE HOTEL • REINIGUNGSWAGEN

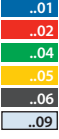

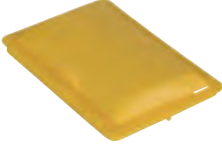
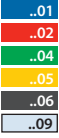
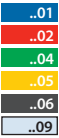

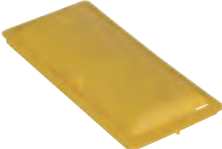
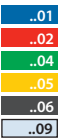
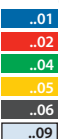

			Art.-Nr.	€/ Stück	VE
 <p>..01 ..02 ..04 ..05 ..06</p>	<p>Halterahmen KL SC 1x120 I Equipe</p> <hr/> <p>Material: Edelstahl Ausstattung: klappbar; höhenverstellbarer Schiebegriff</p>	6392..	87,70	1	
	<p>Halterahmen für Fachboden, Edelstahl</p>	6532	88,60	1	
FACHBÖDEN / FACHTEILER					
	<p>Fachboden „Light Grey“, schmal</p>	6498	37,50	1	
	<p>Fachboden „Light Grey“</p>	6488	62,00	1	
	<p>Fachteiler für Box 5 l, 4-fach</p>	648904	33,15	1	
	<p>Fachteiler für Box 5 l, 8-fach</p>	648908	56,05	1	

		Art.-Nr.	€/Stück	VE
BOXEN / DECKEL / ZUBEHÖR				
	<p>Box 5 l, anthrazit</p> <p>Abmessung: 35 x 50 x 7 cm (B x T x H)</p>	646106	18,72	1
	<p>Box 15 l, anthrazit</p> <p>Abmessung: 35 x 50 x 17 cm (B x T x H)</p>	648006	22,94	1
	<p>Box 35 l, anthrazit</p> <p>Abmessung: 35 x 50 x 30 cm (B x T x H)</p>	646706	37,95	1
	<p>Benetzungsbox, anthrazit</p> <p>Abmessung: 35 x 50 x 7 cm (B x T x H)</p>	642106	18,72	1
	<p>Siebe für Box 15 l / 35 l (Set)</p>	881609	15,89	1
  <ul style="list-style-type: none"> ..01 ..02 ..04 ..05 ..06 	<p>Deckel ohne Dichtung für Boxen 5 / 15 / 35 l</p> <p>vollfarbig ohne Aufdruck</p>	6482..	8,97	1

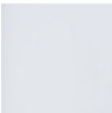
		Art.-Nr.	€/Stück	VE
 	<p>Deckel mit Dichtung für Boxen 5 / 15 / 35 l transparent mit farbigem Aufdruck</p>	6481..	14,27	1
	EIMER / DECKEL / ZUBEHÖR			
 	<p>Eimer 6 l Abmessung: 25 x 17 x 22,5 cm (B x T x H)</p>	6426..	9,70	1
	<p>Zubehör Set Siebe für Eimer 6 l</p>	890206	3,18	1
 	<p>Deckel für Eimer 6 l</p>	6437..	8,47	1
	<p>Eimer 8 l Abmessung: 34,5 x 17 x 23 cm (B x T x H)</p>	6428..	10,90	1
	<p>Zubehör Set Siebe für Eimer 8 l</p>	891609	3,13	1
 	<p>Deckel für Eimer 8 l</p>	6435..	9,50	1
	<p>Eimer 17 l Abmessung: 34,5 x 25 x 30 cm (B x T x H)</p>	6417..	12,94	1
				

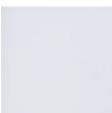
		Art.-Nr.	€/ Stück	VE
DECKEL				
 	Schwenckdeckel	6434..	36,50	1
<hr/>				
 	Multifunktionsdeckel, abschließbar für Halterahmen mit höhenverstellbarem Schiebegriff	6477..	99,95	1
<hr/>				
 	Deckel für Halterahmen 120 l	6499..	38,70	1
<hr/>				
ENTSORGUNGSSACK-VERKLEIDUNGEN				
 	Entsorgungssack-Verkleidung für Anbauplatte M	6710..	130,75	1
<hr/>				
 	Entsorgungssack-Verkleidung für abkoppelbare Anbauplatte	6712..	130,75	1
<hr/>				
WAGEN-VERKLEIDUNGEN				
 	Tür mit Griff "Light Grey"	6749..	211,15	1

EQUIPE HOTEL • REINIGUNGSWAGEN

		Art.-Nr.	€/ Stück	VE
 	Seitenwand "Light Grey"			
	für Halterahmen ohne Halterahmen	6744 6741	82,60 82,60	1 1
 	Rückwand H "Light Grey"	6743	165,25	1
SÄCKE / NETZE				
 <ul style="list-style-type: none"> .01 .02 .05 .06 	Entsorgungssack			
	40 l	2245..	36,45	1
	70 l	2265..	38,90	1
	120 l	2225..	44,90	1
 <ul style="list-style-type: none"> .01 .02 .03 .04 .05 	Wäschenetz			
	20 l	2130..	13,20	10
	40 l	2160..	22,90	10
	70 l	2170..	32,25	10
	120 l	2175..	42,25	10





AUF EINEN BLICK

- **Erprobte Qualität**
Bewährt, robust und zuverlässig
- **Umfangreiche Entsorgungskapazität**
Flexible Möglichkeiten zur Trennung von Abfall
- **Maximaler Überblick**
Schneller Zugriff auf alle Materialien
- **Wirtschaftliche Anschaffung**
Gutes Preis-Leistungs-Verhältnis auch für kurzfristige Verträge

VARIANT

Der Variant ist der ewig junge Klassiker unter den funktionalen VERMOP Reinigungswagen - seit Jahren bewährt. Der besonders wirtschaftliche Variant steht in zwei Ausführungen zur Verfügung: aus verchromtem Stahl und als Variant Edition aus hochwertigem Edelstahl. Die vielfältigen Ausstattungsmöglichkeiten lassen keine Wünsche offen – der Variant hält für jedes Anwendungsgebiet genau die richtige Lösung parat. Hochwertige Materialien gewährleisten Stabilität und Langlebigkeit.



ANWENDUNGSGEBIETE

- Entsorgung
- Reinraum

EINSATZORTE



Büro / Verwaltung • Bahn • Industrie • Schule / Kindergarten

METHODEN



Twister-Press • F1 Flachpresse • Vertikalpresse VK 4 • Des-Wanne • Pre-Wash • Dosiersieb • Trockenreinigung • Sprühmethode • Schüttmethode



Verchromt oder Edelstahl

Je nach Verwendungszweck bieten wir den Variant in einer verchromten Version und als Edelstahlwagen an.



Alle Reinigungsmethoden

Variant können Sie mit allen gängigen Bodenreinigungssystemen kombinieren.



Farbcodiertes System

Durch die Auswahl farbiger Eimer können Sie die Oberflächenreinigung mit dem Farbcodesystem für die verschiedenen Anwendungsbereiche durchführen.

VARIANT • REINIGUNGSWAGEN



Variant Twixter-Press (verchromt)

Für das effiziente Nassreinigen großer Flächen ist der Variant Twixter-Press mit der patentierten Twixter Presse ausgestattet. Damit ist dieser Reinigungswagen hervorragend für die Unterhaltsreinigung geeignet.

Bezeichnung	Art.-Nr.	€ / Stück
Variant Twixter-Press (verchromt)	1650UN	854,00

Abmessung: 145 x 60 x 110 cm (B x T x H).

Stückliste

Bezeichnung	Art.-Nr.	€ / Stück
1x Grundgestell III, Rollen 100 mm, verchromt	0630	188,10
1x Twixter Flachpresse, rot	871802	147,05
1x Wanne 20 l, blau	872401	19,07
1x Wanne 20 l, rot	872302	19,07
2x Halterahmen für Schale M, verchromt	0551	33,45
1x Ablagerost II mit Stützrad, abklappbar, Rollen 75 mm	0505	91,30
1x Halterahmen 2 x 70 l, abklappbar, verchromt	0507	100,10
1x Anbausatz Nasswischwagen Twixter / F1, verchromt	0504	151,35
3x Schale M, blau	875101	20,65
1x Eimer 6 l, blau	875601	10,80
1x Eimer 6 l, rot	875602	10,80
1x Eimer 6 l, gelb	875605	10,80
1x Stielhalterung Twixter	5163	18,04

Variant Des 2000 / K (verchromt)

Bezeichnung	Art.-Nr.	€ / Stück
Variant Des 2000 / K (verchromt)	0620UN	699,00

Abmessung: 125 x 77 x 110 cm (B x T x H).

Stückliste

Bezeichnung	Art.-Nr.	€ / Stück
1x Grundgestell II, Rollen 100 mm, verchromt	0660	214,00
1x Stielhalterung, Edelstahl	5541	18,70
2x Halterahmen für Schale XL, verchromt	0559	59,90
1x Ablagerost II mit Stützrad, abklappbar, Rollen 75 mm	0505	91,30
1x Halterahmen 2 x 70 l, abklappbar, verchromt	0507	100,10
2x Fixierungshalter für Wanne 45 l, verchromt	0528	0,00
1x Dosiersieb	5551	107,40
1x Desinfektionswanne, blau	875801	47,80
2x Schale XL, blau	875201	43,85
1x Eimer 6 l, blau	875601	10,80
1x Eimer 6 l, rot	875602	10,80
1x Eimer 6 l, grün	875604	10,80
1x Eimer 6 l, gelb	875605	10,80



Variant 26 Ergo (verchromt)

Auf dem Variant 26 Ergo wird die VK 4 Presse in der für die Reinigungskraft ergonomischsten Bedienposition angebracht. So erfolgt das Auspressen des Mop rückenschonend ohne Bücken. Ideal für die Nassreinigung im 2-Eimer-Verfahren.

Bezeichnung	Art.-Nr.	€ / Stück
Variant 26 Ergo (verchromt)	0669UN	529,00

Abmessung: 125 x 75 x 122 cm (B x T x H).

Stückliste

Bezeichnung	Art.-Nr.	€ / Stück
1x Grundgestell II, Rollen 100 mm, verchromt	0660	214,00
1x Vertikalpresse VK 4, rot	871402	76,10
1x Halterahmen 2x70 I, verchromt	0578	64,25
1x Halterahmen für 2 Eimer 17 l, verchromt	0541	56,05
1x Pressenhalterung II, verchromt	0547	50,70
1x Ablagerost II, verchromt	0588	35,90
2x Drahtkorb III	0583	46,75
1x Eimer 6 l, blau	875601	10,80
1x Eimer 6 l, rot	875602	10,80
1x Eimer 17 l, blau	875701	14,63
1x Eimer 17 l, rot	875702	14,63
1x Stielhalterung doppelt	516377	26,50

Variant 27 (verchromt)

Der Variant 27 ist ideal für die tägliche Unterhalts- oder Industriereinigung größerer Objekte geeignet. Die offene Bauweise ermöglicht den raschen Zugriff auf alle Ausrüstungskomponenten.

Bezeichnung	Art.-Nr.	€ / Stück
Variant 27 (verchromt)	0667UN	474,40

Abmessung: 125 x 68 x 110 cm (B x T x H).

Stückliste

Bezeichnung	Art.-Nr.	€ / Stück
1x Grundgestell II, Rollen 100 mm, verchromt	0660	214,00
1x Vertikalpresse VK 4, rot	871402	76,10
1x Stielhalterung, Edelstahl	5541	18,70
1x Halterahmen 2x70 I, verchromt	0578	64,25
2x Halterahmen für Schale M, verchromt	0551	33,45
1x Pressenhalterung, starr, verchromt	0544	37,60
1x Ablagerost II, verchromt	0588	35,90
2x Schale M, blau	875101	20,65
1x Eimer 6 l, blau	875601	10,80
1x Eimer 6 l, rot	875602	10,80
1x Eimer 17 l, blau	875701	14,63
1x Eimer 17 l, rot	875702	14,63

VARIANT • REINIGUNGSWAGEN



Variant 23 (verchromt)

Der schlanke Variant 23 bietet in der Büroreinigung optimale Entsorgungsmöglichkeiten z. B. für Altpapier. Außerdem ist Stauraum für den Transport von Zubehör, z.B. den Staubsauger, und Verbrauchsmaterialien vorhanden.

Bezeichnung	Art.-Nr.	€/ Stück
Variant 23 (verchromt)	0663UN	305,15

Abmessung: 96 x 52 x 105 cm (B x T x H).

Stückliste

Bezeichnung	Art.-Nr.	€/ Stück
1x Grundgestell II, Rollen 100 mm, verchromt	0660	214,00
1x Halterahmen 2x120 I, verchromt	0576	66,55
1x Halterahmen 1x120 I, verchromt	0550	42,80
2x Schale M, blau	875101	20,65
1x Stielhalterung doppelt	516377	26,50

Variant 20 (verchromt)

Bezeichnung	Art.-Nr.	€/ Stück
Variant 20 (verchromt)	0612UN	238,05

Abmessung: 82 x 52 x 106 cm (B x T x H).

Stückliste

Bezeichnung	Art.-Nr.	€/ Stück
1x Grundgestell II, Rollen 100 mm, verchromt	0660	214,00
1x Halterahmen 2x120 I, verchromt	0576	66,55



Variant AS (verchromt)

Der Variant AS ist der kleinste Wagen der Variant Serie. Mit ihm transportiert man z.B. den Jetvac Staubsauger sehr komfortabel. Das Entsorgungssystem, die Stielhalterung für Reinigungsmaterialien und die verschiedenen Ablageschalen machen den Variant AS mit seiner schmalen Bauweise auch in unterschiedlich strukturierten Objekten zu einem universellen Begleiter.

Bezeichnung	Art.-Nr.	€ / Stück
Variant AS (verchromt)	0636UN	311,45

Abmessung: 79 x 52 x 105 cm (B x T x H).

Stückliste

Bezeichnung	Art.-Nr.	€ / Stück
1x Grundgestell III, Rollen 100 mm, verchromt	0630	188,10
1x Halterahmen 1 x 120 I, seitlich, inkl. Ablagerost, verchromt	0577	77,20
2x Halterahmen für Schale M, verchromt	0551	33,45
2x Schale M, blau	875101	20,65
1x Stielhalterung doppelt	516377	26,50



Variant Twixter-Press (Edelstahl)

Für das effiziente Nassreinigen großer Flächen ist der Variant Twixter-Press mit der patentierten Twixter Presse ausgestattet. Damit ist dieser Reinigungswagen hervorragend für die Unterhaltsreinigung geeignet.

Bezeichnung	Art.-Nr.	€ / Stück
Variant Twixter-Press (Edelstahl)	5050UN	846,50

Abmessung: 145 x 59 x 110 cm (B x T x H).

Stückliste

Bezeichnung	Art.-Nr.	€ / Stück
1x Grundgestell III, Rollen 100 mm, Edelstahl	5130	222,25
1x Twixter Flachpresse, rot	871802	147,05
1x Wanne 20 I, blau	872401	19,07
1x Wanne 20 I, rot	872302	19,07
1x Halterahmen 2x70 I, Edelstahl	5178	76,30
2x Halterahmen für Schale M, Edelstahl	5151	38,80
1x Ablagerost II, Edelstahl	5188	41,85
1x Anbausatz Nasswischwagen Twixter / F1, Edelstahl	5108	157,95
3x Schale M, blau	875101	20,65
1x Eimer 6 I, blau	875601	10,80
1x Eimer 6 I, rot	875602	10,80
1x Eimer 6 I, gelb	875605	10,80
1x Stielhalterung Twixter	5163	18,04

VARIANT • REINIGUNGSWAGEN



Variant 27 (Edelstahl)

Der Variant 27 ist ideal für die tägliche Unterhalts- oder Industriereinigung größerer Objekte geeignet. Die offene Bauweise ermöglicht den raschen Zugriff auf alle Ausrüstungskomponenten.

Bezeichnung	Art.-Nr.	€/ Stück
Variant 27 (Edelstahl)	5127UN	602,50

Abmessung: 125 x 68 x 110 cm (B x T x H).

Stückliste

Bezeichnung	Art.-Nr.	€/ Stück
1x Grundgestell II, Rollen 100 mm, Edelstahl	5160	253,05
1x Vertikalpresse VK 4, rot	871402	76,10
1x Stielhalterung, Edelstahl	5541	18,70
1x Halterahmen 2x70 l, Edelstahl	5178	76,30
2x Halterahmen für Schale M, Edelstahl	5151	38,80
1x Pressenhalterung, starr, Edelstahl	5144	45,20
1x Ablagerost II, Edelstahl	5188	41,85
2x Schale M, blau	875101	20,65
1x Eimer 6 l, blau	875601	10,80
1x Eimer 6 l, rot	875602	10,80
1x Eimer 17 l, blau	875701	14,63
1x Eimer 17 l, rot	875702	14,63

Variant Reinraum







Der Variant Reinraum Reinigungswagen aus hochwertigem Edelstahl wurde speziell zur Reinigung von Reinraumräumen mit hoher Anforderung entwickelt und geprüft. Das GMP konforme Material, die autoklavierbaren Räder und eine exakte, hochwertige Verarbeitung bescheinigen dem Reinigungswagen eine Zertifizierung von EU GMP A/B, geprüft durch das Fraunhofer IPA Institut.

Bezeichnung	Art.-Nr.	€/ Stück
Variant Reinraum	5119	3.661,00









Abmessung: 84 x 49,5 x 112 cm (B x T x H) | Material: Edelstahl | reinraumgeeignet | Aufbereitung: autoklavierbar | Zertifikat: EU GMP A/B











Stückliste

Bezeichnung	Art.-Nr.	€/ Stück
4x Eimer ED, 5,5 l	51662	100,85
1x Box ED, 14 l	51663	112,75
1x Box ED, 28 l	51661	208,20













		Art.-Nr.	€/Stück	VE
GRUNDGESTELLE				
	Grundgestell III, Rollen 100 mm, Edelstahl	5130	222,25	1
	Grundgestell III, Rollen 100 mm, verchromt	0630	188,10	1
	Abmessung: 56 x 52 x 105 cm (B x T x H); Rolle 100 mm			
<hr/>				
	Grundgestell II, Rollen 100 mm, Edelstahl	5160	253,05	1
	Grundgestell II, Rollen 125 mm, Edelstahl	516012	363,00	1
	Grundgestell II, Rollen 100 mm, verchromt	0660	214,00	1
	Grundgestell II, Rollen 125 mm, verchromt	066012	258,85	1
	Abmessung: 82 x 52 x 106 cm (B x T x H); Rolle 100 mm			
<hr/>				
	Holm für Grundgestell	060001	43,35	1
<hr/>				
ROLLEN				
	Rolle ø 100 mm, ohne Feststellbremse	8877	7,37	1
	Zubehör Feststellbremse für Rolle 75 mm + 100 mm	886906	2,35	1
<hr/>				
	Rolle ø 125 mm, ohne Feststellbremse	7825	27,15	1
<hr/>				
	Rolle ø 150 mm, ohne Feststellbremse	5645	71,30	1

VARIANT • REINIGUNGSWAGEN













		Art.-Nr.	€/Stück	VE
	Rolle ø 125 mm, mit Feststellbremse	7826	34,40	1
	Rolle mit Feststellbremse, 150 mm Ausstattung: 1 Feststellbremse	5645FB	77,90	1
	Feststellbremse für Rolle 75 mm + 100 mm	886906	2,35	1
HALTERAHMEN				
	Halterahmen 1x70 l verchromt	0570	43,75	1
	Position: seitlich zum Einhängen			
	Halterahmen 2x70 l Edelstahl verchromt	5178 0578	76,30 64,25	1 1
	Position: seitlich zum Einhängen			
	Halterahmen 2 x 70 l, abklappbar, verchromt	0507	100,10	1
				

			Art.-Nr.	€/ Stück	VE
 	Halterahmen 1x120 l Edelstahl verchromt	5150	50,45	1	
		0550	42,80	1	
Position: seitlich für Schale M					
 	Halterahmen 1 x 120 l, seitlich, inkl. Ablagerost, verchromt	0577	77,20	1	
		Position: seitlich zum Einhängen			
 	Halterahmen mit Zapfen 1 x 120 l, seitlich, inkl. Ablagerost, verchromt	0574	77,20	1	
		Position: seitlich mit Zapfen			
 	Halterahmen 2x120 l Edelstahl verchromt	5176	78,85	1	
		0576	66,55	1	
	Wäschenezhalterung 2 x 20 l zum Einhängen in Halterahmen 2 x 70 l	5527	50,20	1	
	Wäschenezhalterung 1 x 40 l zum Einhängen in Halterahmen 2 x 70 l	5525	40,20	1	









VARIANT • REINIGUNGSWAGEN















			Art.-Nr.	€/Stück	VE
 	Halterahmen für Schale M, Edelstahl Halterahmen für Schale M, verchromt	5151	38,80	1	
		0551	33,45	1	
 	Halterahmen für Schale L, Edelstahl Halterahmen für Schale L, verchromt	5158	70,90	1	
		0558	59,90	1	
 	Halterahmen für Schale XL, Edelstahl Halterahmen für Schale XL, verchromt	5159	70,90	1	
		0559	59,90	1	
 	Halterahmen für 2 Eimer 17 l, Edelstahl Halterahmen für 2 Eimer 17 l, verchromt	5141	66,30	1	
		0541	56,05	1	
ABLAGEROSTE					
 	Ablagerost II mit Stützrad, abklappbar, Rollen 75 mm	0505	91,30	1	
 	Ablagerost II mit Stützrad, Rollen 100 mm Ablagerost II mit Stützrad, abklappbar, Rollen 100 mm	518810	55,90	1	
		050510	94,35	1	

REINIGUNGSWAGEN • VARIANT





			Art.-Nr.	€/ Stück	VE
		Ablagerost II Edelstahl verchromt <hr/> zum Einhängen	5188 0588	41,85 35,90	1 1
		Ablagerost für Wanne 45 I mit Stützrad, Edelstahl Ablagerost für Wanne 45 I mit Stützrad, verchromt	5185 050599	118,90 98,00	1 1
		Ablagerost MB Edelstahl verchromt <hr/> zum Einhängen	5182 1422	45,45 42,95	1 1
		Ablagerost für Mobox M mit Stützrad	142210	62,75	1
		Anbausatz Nasswischwagen Twixter / F1, verchromt	0504	151,35	1
MATERIALBEFESTIGUNGEN					
		Stielhalterung doppelt	516377	26,50	1







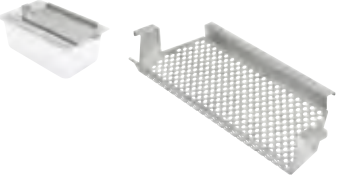

VARIANT • REINIGUNGSWAGEN

			Art.-Nr.	€/Stück	VE
		Stielhalterung, Edelstahl	5541	18,70	1
		Stielhalterung	8797	10,26	1
		Stielhalterung Twixter	5163	18,04	1
		Stielhalterung, Kunststoff, anthrazit Stielhalterung, Kunststoff, blau	877006 877001	5,82 5,82	1 1
		Stielhalterung Kunststoff für Schale XL, anthrazit Stielhalterung Kunststoff für Schale XL, blau	058006 058001	13,50 13,71	1 1
		Halterung mit 2 Haken, Edelstahl	5543	21,28	1

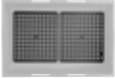
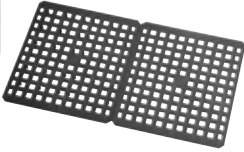
			Art.-Nr.	€/Stück	VE
		Staubsaugerrohr-Halterung	5146	27,75	1
		Ablage für Mophalter, seitlich	0586	40,40	1
ABLAGEN / HALTERUNGEN					
		Pressenhalterung II, verchromt	0547	50,70	1
		Pressenhalterung, starr, verchromt	0544	37,60	1
WANNEN / SCHALEN					
		Desinfektionswanne Abmessung: 65 x 48 x 24 cm (B x T x H) Volumen: 45 l	8758..	47,80	1
					
		Twixter Dosiereinsatz MS Ausstattung: inkl. 2 Siebe	8831..	81,15	1
					







VARIANT • REINIGUNGSWAGEN







		Art.-Nr.	€/Stück	VE
 ..01 ..06	Twixter Dosiereinsatz	8832..	66,45	1
	Schwappschutz für Dosierwanne	8707	25,85	1
	Dosiersieb <hr/> Material: Edelstahl	5551	107,40	1
	Dosiersieb ED <hr/> Material: Edelstahl reinraumgeeignet Aufbereitung: autoklavierbar	51666	181,30	1
 ..01 ..05	Wanne 20 l <hr/> Volumen: 20 l Kombination nur möglich zwischen jeweils 1 x Wanne 8724.. und 1 x Wanne 8723..	8724..	19,07	1
 ..02 ..06	Wanne 20 l <hr/> Volumen: 20 l Kombination nur möglich zwischen jeweils 1 x Wanne 8724.. und 1 x Wanne 8723..	8723..	19,07	1

		Art.-Nr.	€/Stück	VE
 	Moboxx, anthrazit mit farbigen Clips	8630..	50,15	1
 	Siebe für Box 15 l / 35 l (Set)	881609	15,89	1
	Moboxxdeckel mit Dichtung	864506	13,72	1
	Dichtungsring	8655	6,38	1
 	Clip für Moboxx	8640..	0,72	1
 	Schale M Abmessung: 51 x 32 x 9 cm (B x T x H)	8751..	20,65	1

REINIGUNGSWAGEN

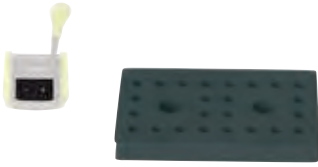

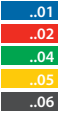

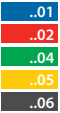
VARIANT • REINIGUNGSWAGEN



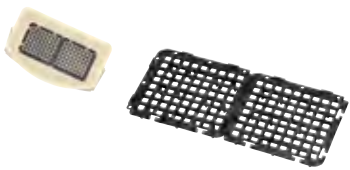

		Art.-Nr.	€/Stück	VE
	Schale L Abmessung: 68 x 36 x 10 cm (B x T x H)	8750..	29,60	1
	..01 ..06			
	Schale XL Abmessung: 64,5 x 47 x 10 cm (B x T x H)	8752..	43,85	1
	..01 ..06			
	Box ED 14 l 28 l Abmessung: 32,5 x 53 x 10 cm (B x T x H) Material: Edelstahl reinraumgeeignet Aufbereitung: autoklavierbar	51663 51661	112,75 208,20	1 1
	Deckel ED Material: Edelstahl reinraumgeeignet Aufbereitung: autoklavierbar	51665	273,60	1
PRESSEN				
	Twixter Flachpresse	8718..	147,05	1
	..01 ..02 ..04 ..05			
	F1 Flachpresse passend für Art.-Nr.: 0049	8672..	262,70	1
	..01 ..02 ..04 ..05			

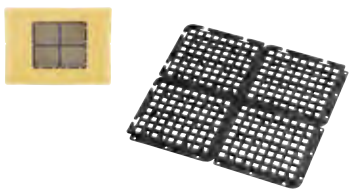
		Art.-Nr.	€/ Stück	VE
 	Vertikalpresse VK 4	8714..	76,10	1
	F1 Flachpresse ED Material: Edelstahl reinraumgeeignet Aufbereitung: autoklavierbar	S-12180	565,50	1
	Presseneinlage für Presse VK 4	886510	7,48	1
	Presseneinlage für Presse F1	886509	19,28	1
EIMER / DECKEL / ZUBEHÖR				
 	Eimer 6 l Abmessung: 17 x 27 x 22 cm (B x T x H)	8756..	10,80	1
 	Deckel / Eimer 6 l	8615..	10,20	1







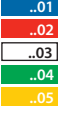

REINIGUNGSWAGEN

VARIANT • REINIGUNGSWAGEN

		Art.-Nr.	€/Stück	VE
	<p>Set Siebe für Eimer 6 l</p>	890206	3,18	1
	<p>Eimer 8 l</p> <p>Abmessung: 23 x 30 x 23 cm (B x T x H)</p>	8728..	13,42	1
<ul style="list-style-type: none"> ..01 ..02 ..04 ..05 ..06 				
	<p>Eimer 17 l</p> <p>Abmessung: 31 x 32,5 x 26,5 cm (B x T x H)</p>	8757..	14,63	1
<ul style="list-style-type: none"> ..01 ..02 ..04 ..05 ..06 				
	<p>Set Siebe für Eimer 17 l</p>	890406	6,38	1
	<p>Deckel für Halterahmen 70 l</p>	8789..	35,20	1
<ul style="list-style-type: none"> ..01 ..02 ..05 ..06 				
	<p>Deckel für Halterahmen 120 l</p>	6499..	38,70	1
<ul style="list-style-type: none"> ..01 ..02 ..04 ..05 ..06 				

		Art.-Nr.	€/Stück	VE
	Eimer ED 5,5 l Abmessung: 16,2 x 26,5 x 20 cm (B x T x H) Material: Edelstahl reinraumgeeignet Aufbereitung: autoklavierbar	51662	100,85	1
	Deckel ED Material: Edelstahl reinraumgeeignet Aufbereitung: autoklavierbar	51664	130,60	1
CHEMIECENTER				
	Chemiecenter abschließbar, anthrazit	658006	36,15	1
	Halterung für Chemiecenter (Variant)	5181	26,25	1
	Halterung für Chemiecenter mit Stielhalterung Twixter (Variant)	518114	38,60	1
SÄCKE / NETZE				
	Entsorgungssack 70 l 120 l	2265.. 2225..	38,90 44,90	1 1
 <ul style="list-style-type: none"> ..01 ..02 ..05 ..06 				
	Halteclip für Müllsäcke, Kunststoff, gelb	876905	0,68	1

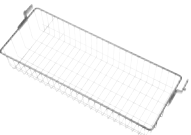
VARIANT • REINIGUNGSWAGEN

		Art.-Nr.	€/Stück	VE	
		Wäschenetz			
		20 l	2130..	13,20	10
		40 l	2160..	22,90	10
		70 l	2170..	32,25	10
		120 l	2175..	42,25	10
ZUBEHÖR					
		Arbeitsplanständer	5165..	38,05	1
		Solange der Vorrat reicht			
		WC-Papierhalterung verchromt	0549	37,20	1
		Drahtkorb III	0583	46,75	1
		Huckepack 1x120 l			
		Edelstahl verchromt	5500 0500	254,85 278,95	1 1
		Ausstattung: mit Halterahmen; inkl. Halterung Solange der Vorrat reicht			

VARIANT MIT GRUNDGESTELL II

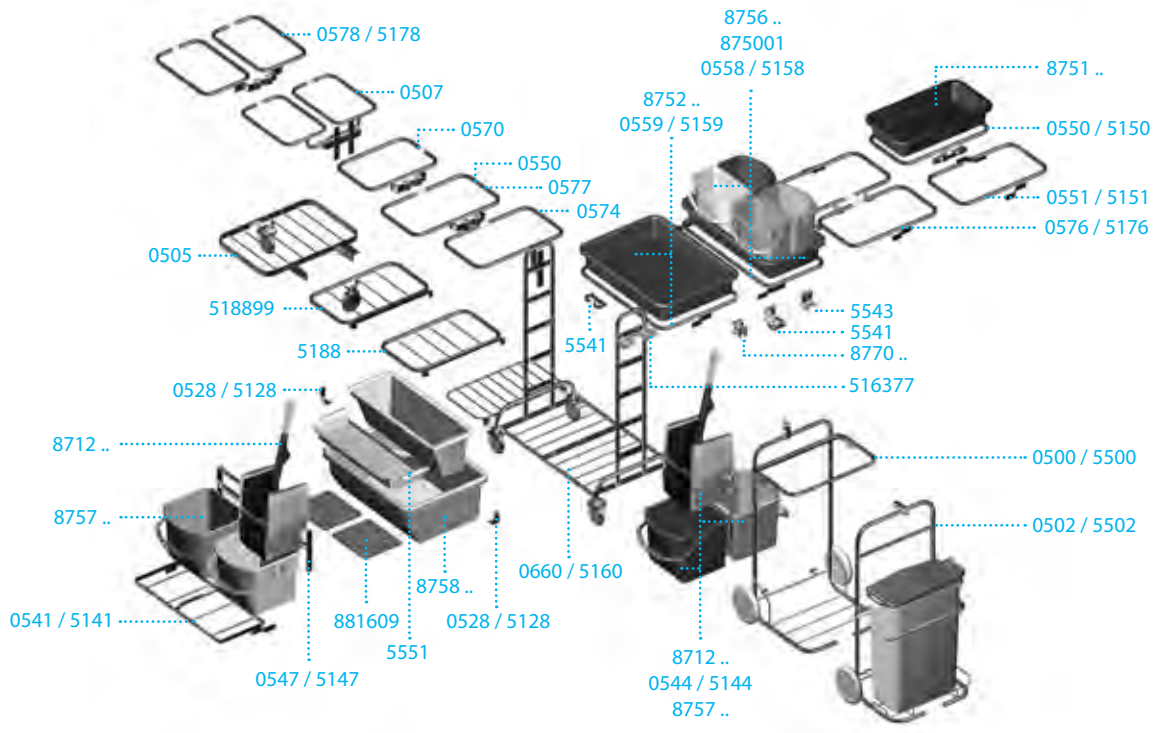

VARIANT MIT GRUNDGESTELL III

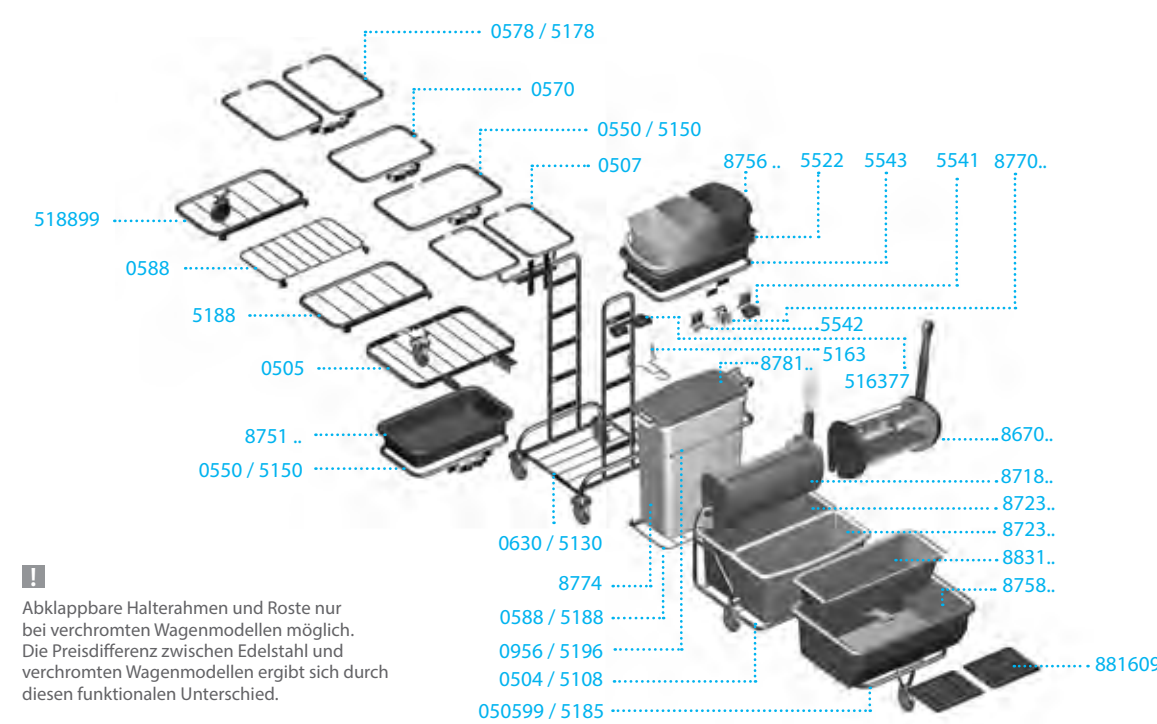

!
Abklappbare Halterahmen und Roste nur bei verchromten Wagenmodellen möglich. Die Preisdifferenz zwischen Edelstahl und verchromten Wagenmodellen ergibt sich durch diesen funktionalen Unterschied.

REINIGUNGSWAGEN



AUF EINEN BLICK

- **Funktionale, preisgünstige Lösung**

Ausreichend Ablagefläche für die wichtigsten Materialien

- **Kompakt und stabil**

Edelstahl und Aluminium beschichtet

MISTRAL

Der Mistral Reinigungswagen ist die günstige Alternative für den Einsatz in mittlere und größere Objekte. Neben seiner stabilen Verarbeitung aus beschichtetem Edelstahl und Aluminium bietet er genügend Platz für die wichtigsten Verbrauchsmaterialien in der Unterhaltsreinigung.

Der Mistral Reinigungswagen ist auf Wunsch auch unmontiert erhältlich.



EINSATZORTE



Schule / Kindergarten • Büro / Verwaltung • Industrie

METHODEN



Vertikalpresse VK 4 • Des-Wanne • Pre-Wash



Mistral Sprint

Bezeichnung	Art.-Nr.	€ / Stück
Mistral Sprint	0850	403,30

Abmessung: 107 x 59 x 107 cm (B x T x H)

Stückliste

Bezeichnung	Art.-Nr.	€ / Stück
2x Box 5 l, anthrazit	646106	18,72
1x Eimer 6 l, blau	642601	9,70
1x Eimer 6 l, rot	642602	9,70
1x Eimer 6 l, gelb	642605	9,70
1x Eimer 17 l, blau	641701	12,94
1x Eimer 17 l, rot	641702	12,94
1x Vertikalpresse VK 4, rot	871402	76,10

Zubehör

Bezeichnung	Art.-Nr.	€ / Stück
Mopablage	795006	12,65
Stielhalterung seitlich 20 – 28 mm	799706	9,31

Mistral Kompakt

Bezeichnung	Art.-Nr.	€ / Stück
Mistral Kompakt	0851	294,15

Abmessung: 63 x 60 x 99 cm (B x T x H)

Stückliste

Bezeichnung	Art.-Nr.	€ / Stück
1x Eimer 6 l, blau	642601	9,70
1x Eimer 6 l, rot	642602	9,70
1x Vertikalpresse VK 4, rot	871402	76,10
1x Eimer 17 l, rot	875702	14,63
1x Deckel 70 l, blau	878901	35,20

MISTRAL • REINIGUNGSWAGEN



Mistral Office

Bezeichnung	Art.-Nr.	€ / Stück
Mistral Office	0852	332,60

Abmessung: 77 x 59 x 107 cm (B x T x H)

Stückliste

Bezeichnung	Art.-Nr.	€ / Stück
2x Box 5 l, anthrazit	646106	18,72
1x Eimer 6 l, blau	642601	9,70
1x Eimer 6 l, rot	642602	9,70
1x Eimer 6 l, grün	642604	9,70
1x Eimer 6 l, gelb	642605	9,70
1x Box 15 l, anthrazit	648006	22,94

Zubehör

Bezeichnung	Art.-Nr.	€ / Stück
Mopablage	795006	12,65
Stielhalterung seitlich 20 – 28 mm	799706	9,31







Mistral Des

Bezeichnung	Art.-Nr.	€ / Stück
Mistral Des	0853	403,30

Abmessung: 63 x 60 x 99 cm (B x T x H)

Stückliste

Bezeichnung	Art.-Nr.	€ / Stück
2x Box 5 l, anthrazit	646106	18,72
1x Eimer 6 l, blau	642601	9,70
1x Eimer 6 l, rot	642602	9,70
1x Eimer 6 l, grün	642604	9,70
1x Eimer 6 l, gelb	642605	9,70
1x Dosiereinsatz für Box 35 l inkl. Einlegesieben, gelb	646505	71,10
1x Box 35 l, anthrazit	646706	37,95

		Art.-Nr.	€/Stück	VE
ZUBEHÖR				
	Deckel Mistral	085906	15,17	1
	Abmessung: 51 x 31,5 cm			
	Stielhalterung seitlich 20 – 28 mm	799706	9,31	1
	Mopablage	795006	12,65	1
SÄCKE / NETZE				
	Entsorgungssack	2265..	38,90	1
	70 l			
	120 l			
	Halteclip für Müllsäcke, Kunststoff, gelb	876905	0,68	1
	Wäschenetz	2130..	13,20	10
	20 l			
	40 l			
	70 l			
	120 l			

- ..01
- ..02
- ..05
- ..06

- ..01
- ..02
- ..03
- ..04
- ..05

REINIGUNGSWAGEN



SHOPSTER

Der Shopster Reinigungswagen steht für gewohnte VERMOP Funktionalität auf minimalem Raum. Innovativ und bis ins Detail durchdacht, bietet er alle Funktionen eines herkömmlichen Reinigungswagens auf der Grundfläche eines Doppelfahrwagens.

Die größte Auswahl an Bodenreinigungssystemen im Markt für diese Wagenkategorie, kombiniert mit intelligenten Lösungen für den Materialtransport und die Entsorgung, machen den Shopster so einzigartig.

Shopster sorgt mit seiner geschlossenen, aufgeräumten Optik für den professionellen Auftritt Ihrer Reinigungskräfte.



AUF EINEN BLICK

- **Ultrakompakte Grundfläche**
Grundfläche entspricht der eines Doppelfahrwagens
- **Modularer Reinigungswagen**
Maximale Flexibilität bei der Zusammenstellung
- **Flexibles Manövrieren**
Wendig und manövrierfähig
- **Sichere Verwahrung**
Kein Zugriff durch Dritte, da geschlossener Wagen
- **Farbcodierung**
Optimales Arbeiten mit Farbcodesystem und durch flexible Farbauswahl

ANWENDUNGSGEBIETE

- Premiumobjekte
- Sanitäranlagen
- Treppen

EINSATZORTE



Kleinflächen (Shop, Arztpraxis)

METHODEN



Twix-Press • Vertikalpresse VK 4 • Des-Wanne • Pre-Wash • Trockenreinigung • Sprühmethode • Schüttmethode



VERMOP®
INDIVIDUAL



Informationen siehe Seite 272.

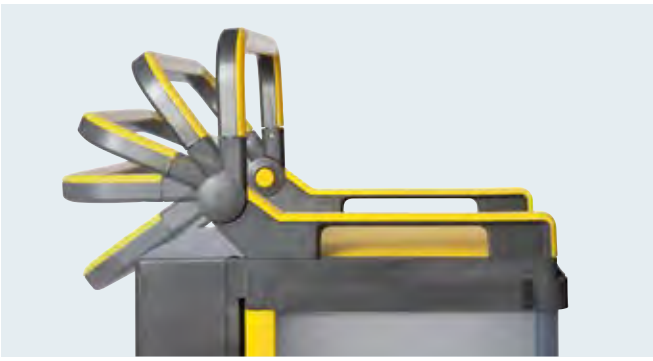

Höhenverstellbarer Schiebegriff

Den höhenverstellbaren Schiebegriff kann man schnell und unkompliziert auf die ergonomisch richtige Höhe einstellen.



Shopster Treppe

Der Shopster Treppe mit Sprint System ermöglicht leichtes Arbeiten in Bereichen die bisher schwer erreichbar waren. Durch die großen Rollen und den komfortablen, höhenverstellbaren Schiebegriff überwindet der Shopster jetzt Stufen, Absätze und Treppen. Der Shopster Treppe ist frei konfigurierbar. Alle gängigen Bodenwischsysteme können mit dem treppengängigen Wagen kombiniert werden.

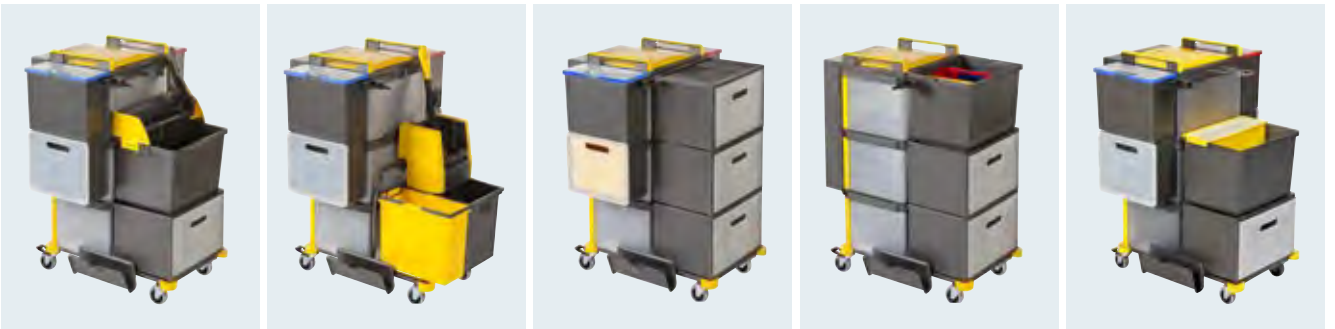

Mit allen Bodenreinigungssystemen kombinierbar

Das kompakte Wagensystem auf der Grundfläche eines Doppelfahrwagens lässt sich mit allen Bodenreinigungssystemen kombinieren.



Materialschrank

Der abschließbare Materialschrank bietet viel Platz für Reinigungsmittelflaschen.



Eimer

Die Eimer mit farbigen Griffen und optionalem Deckel lassen sich vom Wagen abnehmen.



Selbstöffnender Deckel

Mit nur einem Druck auf den Taster öffnet sich der Deckel selbsttätig.



Abwurf für Müll oder Textilien

Der Abwurf mit 2 x 35 l oder 1 x 70 l Halterahmen eignet sich zum Sammeln von Müll oder verschmutzten Textilien.

Klappboxen

Die Klappboxen mit farbigem Einsatz eignen sich hervorragend zum Arbeiten mit vorpräparierten Tüchern oder dazu, weiteres Material aufzunehmen.



Verkleidung

Durch die Verkleidung und die geschlossenen Module hat der Shopster immer eine ordentliche, geschlossene Optik.



Twix System 30 cm

Das bewährte Doppelmopsystem in neuer kompakter Arbeitsbreite.

SHOPSTER • REINIGUNGSWAGEN



Shopster Twix-Press

Der Shopster Twix-Press mit Flachpresse für berührungsloses Auspressen des Mop direkt am Halter. In der Schubbox ist viel Stauraum für saubere Mop. Die Eimer und Klappboxen bieten genügend Platz für Tücher und Materialien.

Bezeichnung	Art.-Nr.	€/ Stück
Shopster Twix-Press	7991	555,00

Abmessung: 73 x 70 x 95 cm (B x T x H) | Farbvariante anthrazit/gelb ist Standard. Andere Farbvarianten zzgl. Aufschlag. Die Artikel Eimer 8 l und Einsatz für Klappbox sind davon ausgenommen.

Stückliste

Bezeichnung	Art.-Nr.	€/ Stück
1x Grundgestell Shopster, 2 Holme, 4 Rollen 75 mm mit 2 Feststellbremsen, Stoßschutz, gelb	79107505	142,95
1x Box 20 l, anthrazit, zum Einhängen	792006	19,56
1x Halter für Arbeitsplan	795109	5,24
1x Eimer 8 l, blau	792801	10,70
1x Eimer 8 l, rot	792802	10,70
2x Klappbox 6 l	7940	17,13
1x Twix Flachpresse 30 cm, gelb	871305	95,45
1x Halterahmen 2 x 35 l, mit Deckel und Schiebegriffen, gelb	793505	61,05
1x Verkleidung 3-teilig, gelb	797005	34,75
1x Materialschrank 2-fach, abschließbar	7960	48,70
1x Fachboden	7948	5,25
1x Schubbox 20 l hinten, anthrazit	792906	11,15
1x Schubladenbox 20 l vorne, zum Einhängen	792406	31,70
2x Deckel für Eimer 8 l	7923	6,79
1x Mopablage	795006	12,65
1x Stielhalterung 2HN, 20 - 28 mm	799206	8,39
1x Stielhalterung vorne 20 - 28 mm	799406	9,31

Zubehör

Bezeichnung	Art.-Nr.	€/ Stück
Farbzuschlag	7999	10,00

Shopster Sprint

Der Shopster Sprint ist mit einer Vertikalpresse VK 4 ausgestattet. In Eimern, Klappboxen und im Materialschrank können Tücher und weitere Materialien verstaut werden.

Bezeichnung	Art.-Nr.	€/ Stück
Shopster Sprint	7971	573,00

Abmessung: 82 x 70 x 95 cm (B x T x H) | Farbvariante anthrazit/gelb ist Standard. Andere Farbvarianten zzgl. Aufschlag. Die Artikel Eimer 8 l und Einsatz für Klappbox sind davon ausgenommen.

Stückliste

Bezeichnung	Art.-Nr.	€/ Stück
1x Grundgestell Shopster, 2 Holme, 4 Rollen 75 mm mit 2 Feststellbremsen, Stoßschutz, gelb	79107505	142,95
1x Eimer 17 l, anthrazit	641706	12,94
1x Halter für Arbeitsplan	795109	5,24
1x Eimer 8 l, blau	792801	10,70
1x Eimer 8 l, rot	792802	10,70
2x Klappbox 6 l	7940	17,13
1x Halterahmen 2 x 35 l, mit Deckel und Schiebegriffen, gelb	793505	61,05
1x Verkleidung 3-teilig, gelb	797005	34,75
1x Materialschrank 2-fach, abschließbar	7960	48,70
1x Fachboden	7948	5,25
1x Schubbox 20 l hinten, anthrazit	792906	11,15
2x Deckel für Eimer 8 l	7923	6,79
1x Mopablage	795006	12,65
1x Stielhalterung 2HN, 20 - 28 mm	799206	8,39
1x Vertikalpresse VK 4, gelb	871405	76,10
1x Eimer 10 l, gelb	793005	12,41
1x Anbausatz Presse VK 4 Shopster	7945	71,75

Zubehör

Bezeichnung	Art.-Nr.	€/ Stück
Farbzuschlag	7999	10,00



Shopster Pre-Wash I

Beim Shopster Pre-Wash I ist besonders viel Platz für vorpräparierte Mop und Tücher vorgesehen. Auch Verbrauchsmaterialien können optimal verstaut werden.

Bezeichnung	Art.-Nr.	€/ Stück
Shopster Pre-Wash I	7981	513,00

Abmessung: 73 x 70 x 95 cm (B x T x H) | Farbvariante anthrazit/gelb ist Standard. Andere Farbvarianten zzgl. Aufschlag. Die Artikel Eimer 8 l und Einsatz für Klappbox sind davon ausgenommen.

Stückliste

Bezeichnung	Art.-Nr.	€/ Stück
1x Grundgestell Shopster, 2 Holme, 4 Rollen 75 mm mit 2 Feststellbremsen, Stoßschutz, gelb	79107505	142,95
1x Halter für Arbeitsplan	795109	5,24
1x Eimer 8 l, blau	792801	10,70
1x Eimer 8 l, rot	792802	10,70
2x Klappbox 6 l	7940	17,13
1x Halterahmen 2 x 35 l, mit Deckel und Schiebegriffen, gelb	793505	61,05
1x Verkleidung 3-teilig, gelb	797005	34,75
1x Materialschrank 2-fach, abschließbar	7960	48,70
1x Fachboden	7948	5,25
1x Schubbox 20 l hinten, anthrazit	792906	11,15
3x Schubladenbox 20 l vorne, zum Einhängen	792406	31,70
1x Einsatz für Klappbox, grün	794104	9,20
1x Einsatz für Klappbox, gelb	794105	9,20
2x Deckel für Eimer 8 l	7923	6,79
1x Mopablage	795006	12,65
1x Stielhalterung 2HN, 20 - 28 mm	799206	8,39

Zubehör

Bezeichnung	Art.-Nr.	€/ Stück
Farbzuslag	7999	10,00

Shopster Pre-Wash II

Der Shopster Pre-Wash II ist besonders schmal und passt durch jede gängige Tür. Genügend Platz für vorpräparierte Tücher und Mop bieten die Schubboxen und die Einsätze der Box, die zum Einhängen ist.

Bezeichnung	Art.-Nr.	€/ Stück
Shopster Pre-Wash II	7982	440,75

Abmessung: 73 x 50 x 95 cm (B x T x H) | Farbvariante anthrazit/gelb ist Standard. Andere Farbvarianten zzgl. Aufschlag. Die Artikel Eimer 8 l und Einsatz für Klappbox sind davon ausgenommen.

Stückliste

Bezeichnung	Art.-Nr.	€/ Stück
1x Grundgestell Shopster, 2 Holme, 4 Rollen 75 mm mit 2 Feststellbremsen, Stoßschutz, gelb	79107505	142,95
1x Box 20 l, anthrazit, zum Einhängen	792006	19,56
1x Halter für Arbeitsplan	795109	5,24
1x Halterahmen 2 x 35 l, mit Deckel und Schiebegriffen, gelb	793505	61,05
1x Verkleidung 3-teilig, gelb	797005	34,75
1x Materialschrank 2-fach, abschließbar	7960	48,70
1x Fachboden	7948	5,25
1x Schubbox 20 l hinten, anthrazit	792906	11,15
2x Schubladenbox 20 l vorne, zum Einhängen	792406	31,70
1x Einsatz für Klappbox, rot	794102	9,20
1x Einsatz für Klappbox, gelb	794105	9,20
1x Einsatz für Klappbox, blau	794101	9,20
1x Mopablage	795006	12,65
1x Stielhalterung 2HN, 20 - 28 mm	799206	8,39

Zubehör

Bezeichnung	Art.-Nr.	€/ Stück
Farbzuslag	7999	10,00

SHOPSTER • REINIGUNGSWAGEN



Shopster Jetvac

Bezeichnung	Art.-Nr.	€/ Stück
Shopster Jetvac	7961	415,85

Abmessung: 73 x 70 x 95 cm (B x T x H) | Farbvariante anthrazit/gelb ist Standard. Andere Farbvarianten zzgl. Aufschlag. Die Artikel Eimer 8 l und Einsatz für Klappbox sind davon ausgenommen.

Stückliste

Bezeichnung	Art.-Nr.	€/ Stück
1x Grundgestell Shopster, 2 Holme, 4 Rollen 75 mm mit 2 Feststellbremsen, Stoßschutz, gelb	79107505	142,95
1x Box 20 l, anthrazit, zum Einhängen	792006	19,56
1x Halter für Arbeitsplan	795109	5,24
1x Eimer 8 l, blau	792801	10,70
1x Eimer 8 l, rot	792802	10,70
2x Klappbox 6 l	7940	17,13
1x Halterahmen 2 x 35 l, mit Deckel und Schiebegriffen, gelb	793505	61,05
1x Verkleidung 3-teilig, gelb	797005	34,75
1x Materialschrank 2-fach, abschließbar	7960	48,70
1x Fachboden	7948	5,25
1x Schubbox 20 l hinten, anthrazit	792906	11,15
2x Deckel für Eimer 8 l	7923	6,79
2x Stielhalterung 2HN, 30 - 40 mm	799306	8,96

Zubehör

Bezeichnung	Art.-Nr.	€/ Stück
Farbzuschlag	7999	10,00

Shopster Des

Der Shopster Des mit Des Wanne und Twix 30 cm System ist die optimale Ausrüstung für die desinfizierende Reinigung in Kliniken und Arztpraxen. In der Schubbox lassen sich zusätzliche Mop transportieren, die Klappboxen und Eimer bieten viel Platz für farbcodierte Tücher für die Oberflächenreinigung.

Bezeichnung	Art.-Nr.	€/ Stück
Shopster Des	7933	515,50

Abmessung: 73 x 70 x 95 cm (B x T x H) | Farbvariante anthrazit/gelb ist Standard. Andere Farbvarianten zzgl. Aufschlag. Die Artikel Eimer 8 l und Einsatz für Klappbox sind davon ausgenommen.

Stückliste

Bezeichnung	Art.-Nr.	€/ Stück
1x Grundgestell Shopster, 2 Holme, 4 Rollen 75 mm mit 2 Feststellbremsen, Stoßschutz, gelb	79107505	142,95
1x Box 20 l, anthrazit, zum Einhängen	792006	19,56
1x Halter für Arbeitsplan	795109	5,24
1x Eimer 8 l, blau	792801	10,70
1x Eimer 8 l, rot	792802	10,70
2x Klappbox 6 l	7940	17,13
1x Halterahmen 2 x 35 l, mit Deckel und Schiebegriffen, gelb	793505	61,05
1x Verkleidung 3-teilig, gelb	797005	34,75
1x Materialschrank 2-fach, abschließbar	7960	48,70
1x Fachboden	7948	5,25
1x Schubbox 20 l hinten, anthrazit	792906	11,15
1x Schubladenbox 20 l vorne, zum Einhängen	792406	31,70
1x Dosiereinsatz für Box 20 l gelb, inkl. Einlegesieb und Schwappschutz	792505	54,75
2x Deckel für Eimer 8 l	7923	6,79
1x Mopablage	795006	12,65
1x Stielhalterung 2HN, 20 - 28 mm	799206	8,39
1x Stielhalterung vorne 20 - 28 mm Modul Des	799606	9,71

Zubehör

Bezeichnung	Art.-Nr.	€/ Stück
Farbzuschlag	7999	10,00



Shopster Treppen Sprint

Der Shopster Treppen Sprint ist perfekt ausgerüstet für die Bewältigung von Stufen und Absätzen. Die beiden großen Rollen ermöglichen leichtes ziehen über Treppen. Der höhenverstellbare Schiebegriff erleichtert die ergonomische Anwendung des Wagens.

Bezeichnung	Art.-Nr.	€/ Stück
Shopster Treppen Sprint	7973	716,50

Abmessung: 83 x 70 x 100 cm (B x T x H) | Farbvariante anthrazit/gelb ist Standard. Andere Farbvarianten zzgl. Aufschlag. Die Artikel Eimer 8 l und Einsatz für Klappbox sind davon ausgenommen.











Stückliste





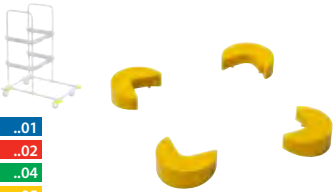
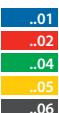

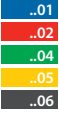

Bezeichnung	Art.-Nr.	€/ Stück
1x Grundgestell Shopster Treppe, Stoßschutz, gelb	791305	248,45
1x Eimer 17 l, anthrazit	641706	12,94
1x Halter für Arbeitsplan	795109	5,24
1x Eimer 8 l, blau	792801	10,70
1x Eimer 8 l, rot	792802	10,70
2x Klappbox 6 l	7940	17,13
1x Halterahmen 2 x 35 l, mit Deckel und höhenverstellbarem Schiebegriff, gelb	793705	99,65
1x Verkleidung 3-teilig, gelb	797005	34,75
1x Materialschrank 2-fach, abschließbar	7960	48,70
1x Fachboden	7948	5,25
1x Schubbox 20 l hinten, anthrazit	792906	11,15
2x Deckel für Eimer 8 l	7923	6,79
1x Mopablage	795006	12,65
1x Stielhalterung 2HN, 20 - 28 mm	799206	8,39
1x Vertikalpresse VK 4, gelb	871405	76,10
1x Eimer 10 l, gelb	793005	12,41
1x Anbausatz Presse VK 4 Shopster	7945	71,75

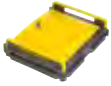
Zubehör

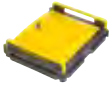

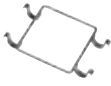
Bezeichnung	Art.-Nr.	€/ Stück
Farbzuschlag	7999	10,00



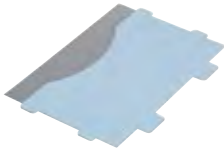

SHOPSTER • REINIGUNGSWAGEN

		Art.-Nr.	€/ Stück	VE		
GRUNDGESTELLE						
		Grundgestell Shopster, 2 Holme, 4 Rollen 75 mm mit 2 Feststellbremsen, Stoßschutz	791075..	142,95	1	
		Abmessung: 64 x 44,5 x 90 cm (B x T x H)				
			Grundgestell Shopster, 2 Holme, 4 Rollen 100 mm mit 2 Feststellbremsen, Stoßschutz	7910..	153,85	1
			Abmessung: 64 x 44,5 x 92,5 cm (B x T x H)			
		Grundgestell Shopster Treppe	7913..	248,45	1	
		Abmessung: 74 x 48 x 100 cm (B x T x H)				
ZUBEHÖR						
		Stoßschutz-Set Shopster (4 Stk.)	7966..	5,29	1	
HALTERAHMEN						
		Halterahmen 1 x 70 l, mit Deckel und höhenverstellbarem Schiebegriff	7938..	94,80	1	
		Zubehör Halter für Arbeitsplan	795109	5,24	1	
		Halterahmen 2 x 35 l, mit Deckel und höhenverstellbarem Schiebegriff	7937..	99,65	1	
		Zubehör Halter für Arbeitsplan Wäschenetzhalterung 1 x 20 l für Halterahmen 2 x 35 l	795109 5579	5,24 28,85	1 1	

			Art.-Nr.	€/ Stück	VE	
  ..01 ..02 ..04 ..05 ..06		Halterahmen 1 x 70 l, mit Deckel und Schiebegriffen	7931..	56,20	1	
		Zubehör				
		Halter für Arbeitsplan	795109	5,24	1	
  ..01 ..02 ..04 ..05 ..06		Halterahmen 2 x 35 l, mit Deckel und Schiebegriffen	7935..	61,05	1	
		Zubehör				
		Halter für Arbeitsplan	795109	5,24	1	
		Wäschenezhalterung 1 x 20 l für Halterahmen 2 x 35 l	5579	28,85	1	
 		Wäschenezhalterung 1 x 20 l für Halterahmen 2 x 35 l	5579	28,85	1	
		zum Einhängen in Halterahmen 2 x 35 l				
SÄCKE / NETZE						
 ..01 ..02 ..03 ..04 ..05		Wäschenez				
		20 l	2130..	13,20	10	
		40 l	2160..	22,90	10	
		70 l	2170..	32,25	10	
 ..01 ..02 ..05 ..06		Entsorgungssack				
		40 l	2245..	36,45	1	
		70 l	2265..	38,90	1	
		70 l, kurz	2265..M	38,90	1	
ZUBEHÖR						
 		Halter für Arbeitsplan	795109	5,24	1	

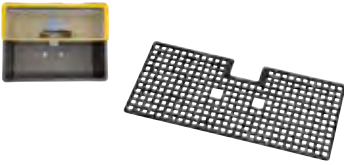

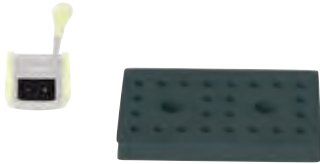
SHOPSTER • REINIGUNGSWAGEN

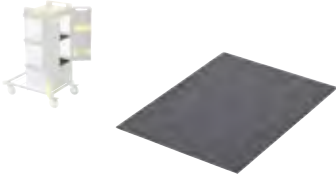





		Art.-Nr.	€/Stück	VE
		7970..	34,75	1
<div style="display: flex; flex-direction: column; gap: 2px;"> <div style="background-color: blue; color: white; padding: 2px;">..01</div> <div style="background-color: red; color: white; padding: 2px;">..02</div> <div style="background-color: green; color: white; padding: 2px;">..04</div> <div style="background-color: yellow; color: black; padding: 2px;">..05</div> <div style="background-color: black; color: white; padding: 2px;">..06</div> </div>				
BODENREINIGUNG				
		8713..	95,45	1
<div style="display: flex; flex-direction: column; gap: 2px;"> <div style="background-color: blue; color: white; padding: 2px;">..01</div> <div style="background-color: red; color: white; padding: 2px;">..02</div> <div style="background-color: green; color: white; padding: 2px;">..04</div> <div style="background-color: yellow; color: black; padding: 2px;">..05</div> </div>				
		792006	19,56	1
<div style="background-color: black; width: 20px; height: 10px; margin-bottom: 5px;"></div>				
		792205	15,75	1
<div style="background-color: yellow; width: 20px; height: 10px; margin-bottom: 5px;"></div>				
		7925..	54,75	1
<div style="display: flex; flex-direction: column; gap: 2px;"> <div style="background-color: blue; color: white; padding: 2px;">..01</div> <div style="background-color: yellow; color: black; padding: 2px;">..05</div> </div>				
		7936	8,39	1

		Art.-Nr.	€/Stück	VE
	Einlegesieb für Dosiereinsatz Shopster, Kunststoff	880406	8,74	1
	Vertikalpresse VK 4	8714..	76,10	1
<div style="display: flex; flex-direction: column; gap: 2px;"> <div style="background-color: blue; color: white; padding: 2px;">..01</div> <div style="background-color: red; color: white; padding: 2px;">..02</div> <div style="background-color: green; color: white; padding: 2px;">..04</div> <div style="background-color: yellow; color: black; padding: 2px;">..05</div> </div>				
	Presseneinlage für Presse VK 4	886510	7,48	1
	Anbausatz Presse VK 4 Shopster	7945	71,75	1
AUFBEWAHRUNG				
	Materialschrank 2-fach, abschließbar	7960	48,70	1
	Fachboden	7948	5,25	1

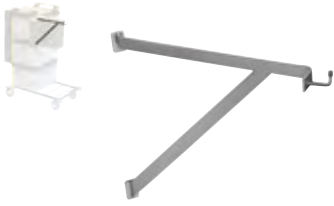
REINIGUNGSWAGEN

SHOPSTER • REINIGUNGSWAGEN

			Art.-Nr.	€/Stück	VE
		Schubbox 20 l hinten, anthrazit	792906	11,15	1
		Schubladenbox 20 l vorne, zum Einhängen	792406	31,70	1
		Klappbox 6 l	7940	17,13	1
		Einsatz für Klappbox	7941..	9,20	1
<ul style="list-style-type: none"> ..01 ..02 ..04 ..05 ..06 					
EIMER / DECKEL / ZUBEHÖR					
		Eimer 8 l Abmessung: 31 x 15 x 25,5 cm (B x T x H)	7928..	10,70	1
<ul style="list-style-type: none"> ..01 ..02 ..04 ..05 ..06 					
		Deckel für Eimer 8 l	7923	6,79	1

			Art.-Nr.	€/Stück	VE
	Halterung für Eimer 8 l		7980	43,70	1
	Eimer 10 l Abmessung: 34,5 x 15 x 30 cm (B x T x H)		7930..	12,41	1
	Eimer 17 l Abmessung: 34,5 x 25 x 30 cm (B x T x H)		6417..	12,94	1
MATERIALBEFESTIGUNGEN					
	Stielhalterung vorne 20 – 28 mm		799406	9,31	1
	Stielhalterung vorne 20 – 28 mm Modul Des		799606	9,71	1
	Stielhalterung 2HN 20 - 28 mm 30 - 40 mm		799206 799306	8,39 8,96	1 1

REINIGUNGSWAGEN

SHOPSTER • REINIGUNGSWAGEN

			Art.-Nr.	€/ Stück	VE
		Stielhalterung seitlich 20 – 28 mm	799706	9,31	1
		Mopablage	795006	12,65	1

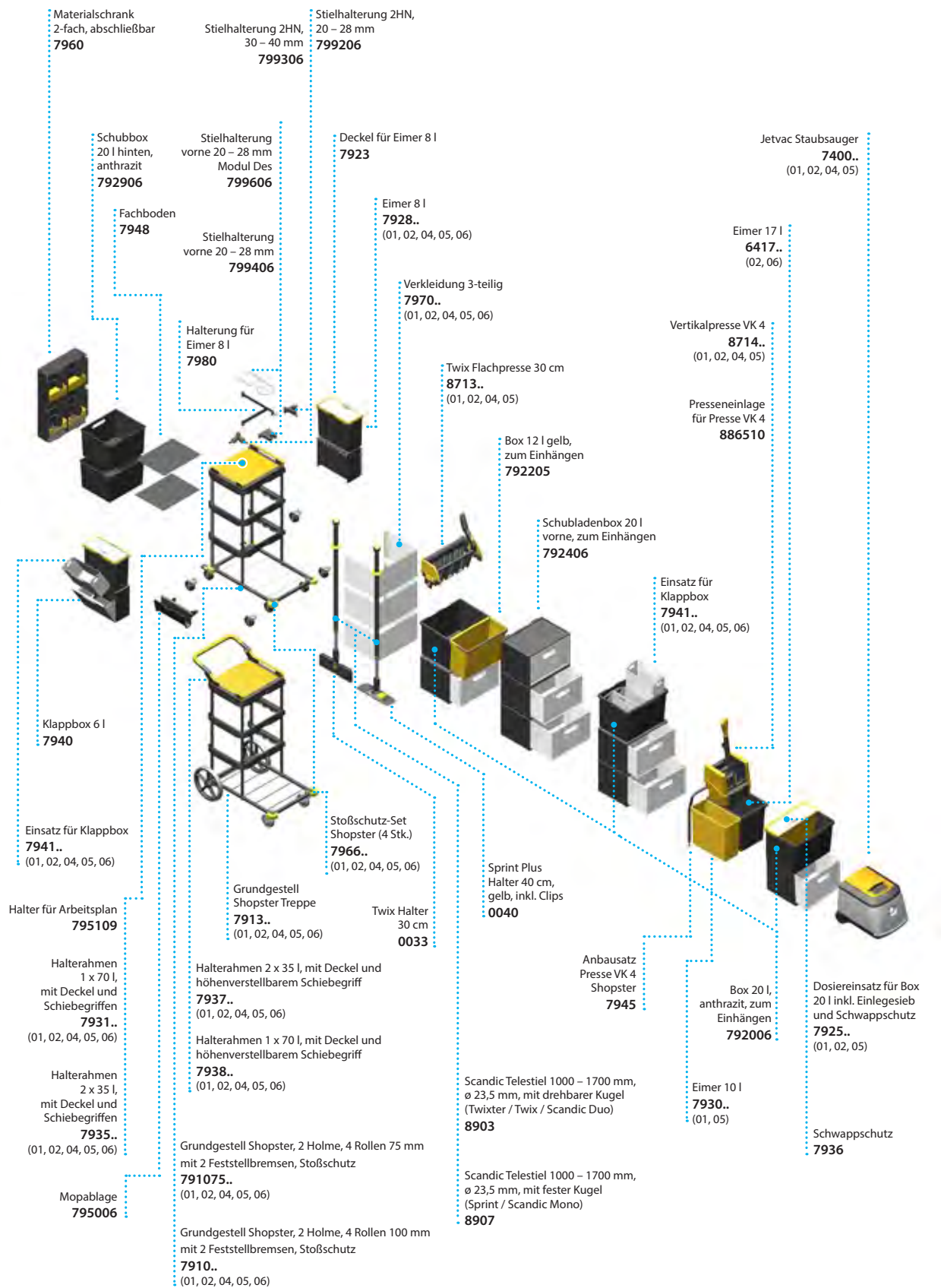

REINIGUNGSWAGEN



AUF EINEN BLICK

- **Kompakte Maße**

Treppengängiger Kompaktwagen

- **Zeitloser Klassiker**

Basisausstattung für Müllentsorgung und Nassreinigung

VARIETTA

Der kompakte Varietta Reinigungswagen ist genau die richtige Lösung für Arbeiten auf engem Raum. Seine leichte Treppengängigkeit und seine kompakte Größe ermöglichen einen besonders großen Aktionsradius bei der Unterhaltsreinigung. Der Wagen ist für schwieriges Terrain mit vielen Stufen, wie z.B. Kinos oder Hörsäle, besonders gut geeignet. Der Varietta Plus 2 ist verchromt und verfügt gegenüber der Basisausstattung über eine Presse und zwei Eimer für die hygienische Trennung von Sauber- und Schmutzwasser. Der zusätzliche Ablagerost mit Stützrad unter der Entsorgungseinheit stabilisiert den Wagen auch bei großen Abfallmengen.



ANWENDUNGSGEBIETE

- Treppen

EINSATZORTE



Kleinflächen (Shop, Arztpraxis)

METHODEN



Vertikalpresse VK 4



Treppengängig und wendig

Die beiden großen Rollen machen Varietta treppengängig, kompakte Maße erleichtern das Manövrieren in engen Gängen.

VARIETTA • REINIGUNGSWAGEN



Varietta (verchromt)

Bezeichnung	Art.-Nr.	€ / Stück
Varietta (verchromt)	0637	336,45

Abmessung: 72 x 52 x 118 cm (B x T x H)

Stückliste

Bezeichnung	Art.-Nr.	€ / Stück
1x Grundgestell Varietta, verchromt	0460	169,95
1x Vertikalpresse VK 4, rot	871402	76,10
1x Stielhalterung, Edelstahl	5541	18,70
1x Halterahmen 120 l, verchromt	0535	28,35
1x Halterahmen, verchromt	0531	36,25
1x Schale M, blau	875101	20,65
1x Eimer 6 l, blau	875601	10,80
1x Eimer 6 l, rot	875602	10,80
1x Eimer 17 l, rot	875702	14,63







Varietta Plus 2 (verchromt)

Bezeichnung	Art.-Nr.	€ / Stück
Varietta Plus 2 (verchromt)	0639	441,95

Abmessung: 72 x 66 x 120 cm (B x T x H)





Stückliste





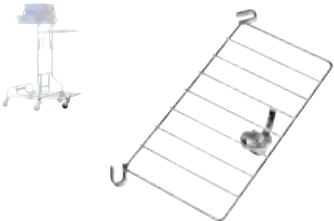
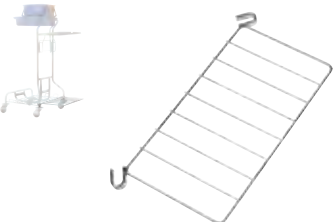

Bezeichnung	Art.-Nr.	€ / Stück
1x Grundgestell Varietta Plus, verchromt	0470	202,75
1x Vertikalpresse VK 4, rot	871402	76,10
1x Stielhalterung, Edelstahl	5541	18,70
1x Halterahmen 120 l, verchromt	0535	28,35
1x Pressenhalterung, starr, verchromt, Varietta	0527	26,60
1x Halterahmen, verchromt	0531	36,25
1x Ablagerost mit Stützrad, verchromt	0585	33,65
1x Schale M, blau	875101	20,65
1x Eimer 6 l, blau	875601	10,80
1x Eimer 6 l, rot	875602	10,80
1x Eimer 17 l, blau	875701	14,63
1x Eimer 17 l, rot	875702	14,63

		Art.-Nr.	€/Stück	VE
GRUNDGESTELLE				
	Grundgestell Varietta, verchromt	0460	169,95	1
	Grundgestell Varietta Plus, verchromt	0470	202,75	1
HALTERAHMEN				
	Halterahmen 70 l, verchromt	0530	28,35	1
	Halterahmen 120 l, verchromt	0535	28,35	1
	Halterahmen 2 x 70 l, verchromt, Varietta	0537	56,50	1
	Wäschernetzhalterung 2 x 20 l zum Einhängen in Halterahmen 2 x 70 l	5527	50,20	1



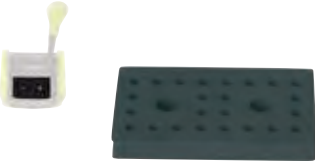

REINIGUNGSWAGEN

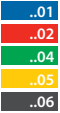
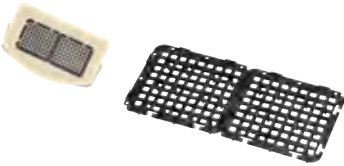

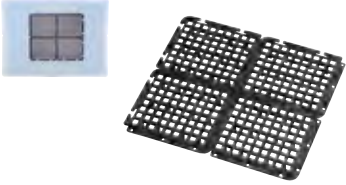

VARIETTA • REINIGUNGSWAGEN

		Art.-Nr.	€/Stück	VE
	<p>Wäschenetzhalterung 1 x 40 l</p> <p>zum Einhängen in Halterahmen 2 x 70 l</p>	5525	40,20	1
	<p>Halterahmen für 2 Schalen, verchromt, Varietta</p> <p>für Schale M</p>	0532	67,60	1
	<p>Halterahmen verchromt</p> <p>für Schale M</p>	0531	36,25	1
ABLAGEROSTE				
	<p>Ablagerost mit Stützrad, verchromt</p>	0585	33,65	1
	<p>Ablagerost für Varietta</p>	0780	40,95	1
MATERIALBEFESTIGUNGEN				
	<p>Stielhalterung, Edelstahl</p>	5541	18,70	1

		Art.-Nr.	€/Stück	VE
 <p>Halterung mit 2 Haken, Edelstahl</p>		5543	21,28	1
SCHALE				
 <p>Schale M</p> <p>Abmessung: 51 x 32 x 9 cm (B x T x H)</p>		8751..	20,65	1
 <p>..01 ..06</p>				
PRESSEN				
 <p>Vertikalpresse VK 4</p>		8714..	76,10	1
 <p>..01 ..02 ..04 ..05</p>				
 <p>Presseneinlage für Presse VK 4</p>		886510	7,48	1
EIMER / DECKEL / ZUBEHÖR				
 <p>Eimer 6 l</p> <p>Abmessung: 17 x 27 x 22 cm (B x T x H)</p>		8756..	10,80	1
 <p>..01 ..02 ..04 ..05 ..06</p>				
 <p>Set Siebe für Eimer 6 l</p>		890206	3,18	1

VARIETTA • REINIGUNGSWAGEN

		Art.-Nr.	€/Stück	VE
	Eimer 17 l Abmessung: 31 x 32,5 x 26,5 cm (B x T x H)	8757..	14,63	1
	..01 ..02			
	Set Siebe für Eimer 17 l	890406	6,38	1
SÄCKE / NETZE				
	Entsorgungssack 70 l 120 l	2265.. 2225..	38,90 44,90	1 1
	..01 ..02 ..05 ..06			
	Halteclip für Müllsäcke, Kunststoff, gelb	876905	0,68	1
	Wäschenetz 20 l 40 l 70 l 120 l	2130.. 2160.. 2170.. 2175..	13,20 22,90 32,25 42,25	10 10 10 10
..01 ..02 ..03 ..04 ..05				
ZUBEHÖR				
	Pressenhalterung, starr, verchromt, Varietta	0527	26,60	1

		Art.-Nr.	€/ Stück	VE
		8789..	35,20	1
Deckel für Halterahmen 70 l				
				
		6499..	38,70	1
Deckel für Halterahmen 120 l				
				



AUF EINEN BLICK

- **Maximaler Überblick**

Schneller Zugriff auf alle mitgeführten Materialien

- **Hohe Wendigkeit**

Flexibles Manövrieren auch auf engem Raum

AQUVAVIZ

Der kompakte AquvaVIZ ist das vielseitige und besonders wendige System zur Unterhaltsreinigung und Abfallentsorgung. Noch mehr Möglichkeiten ergeben sich durch die modularen Erweiterungen – etwa zur Versorgung und zur Oberflächenreinigung. Seine Überlegenheit beweist das System durch hervorragende Manövrierfähigkeit besonders in kleinen Objekten bis 200 m² sowie auf engstem Raum.



EINSATZORTE



Kleinflächen (Shop, Arztpraxis)

METHODEN



Vertikalpresse VK 4 • Des-Wanne • Pre-Wash • Trockenreinigung



Kompakter Wagen

Durch seine kompakten Außenmaße ist der AquavaVIZ besonders wendig.



Module

Das modulare AquavaVIZ System umfasst verschiedene Press- bzw. Nasswischverfahren. Dank der leichten Montage bzw. Demontage der Module ist der AquavaVIZ auch für Schlüsselobjekte ideal geeignet.



Taschenwand

Mit dem Zubehör wie z. B. der Taschenwand schaffen Sie zusätzlichen übersichtlichen Stauraum für Ihre Arbeitsmaterialien.



Schiebegriff mit Moosgummibezug

Der optional wählbare ergonomische Schiebegriff ermöglicht komfortables Fahren auch mit schwer beladenem AquavaVIZ.



AquavaVIZ Press

Ausgerüstet mit der VK 4 Presse ist der AquavaVIZ ausgezeichnet für den Einsatz eines einstufigen Nasswischverfahrens geeignet: Der Wagen ist sehr standfest und das Bedienen der Presse erfolgt ausgesprochen ergonomisch.

Bezeichnung	Art.-Nr.	€ / Stück
AquavaVIZ Press	0350	259,25

Abmessung: 62 x 40 x 92 cm (B x T x H)

Stückliste

Bezeichnung	Art.-Nr.	€ / Stück
1x Grundgestell Doppelfahrgewagen mit 4 Rollen 75 mm	0325	66,60
1x Vertikalpresse VK 4, gelb	871405	76,10
1x Ablagerost AquavaVIZ, Edelstahl	0720	37,25
1x Adapter für Holme (Set)	0935	16,95
1x Holmaufbau Edelstahl mit 1 x 70 l Halterahmen und 2 Haken, 2 x Haltevorrichtung für 6 l Eimer seitlich	0725	84,05
1x Pressenstativ VK 4 AquavaVIZ, Edelstahl	0723	20,94
1x Stielhalterung	8797	10,26
1x Eimer 17 l, rot	875702	14,63

AquavaVIZ Moboxx

Hygienisch aufbewahrt in der Moboxx bringt dieser AquavaVIZ mit Pre-Wash Modul präparierte Wischbezüge in das zu reinigende Revier. Der 70 l Halterahmen kann optional mit einem Entsorgungssack ausgestattet werden, zusätzlich bietet das Gestell zwei Haken für Zubehör und Raum z. B. für zwei Tuboxen für den hygienischen Tüchertransport.

Bezeichnung	Art.-Nr.	€ / Stück
AquavaVIZ Moboxx	0370	273,50

Abmessung: 62 x 58 x 92 cm (B x T x H)

Stückliste

Bezeichnung	Art.-Nr.	€ / Stück
1x Grundgestell Doppelfahrgewagen mit 4 Rollen 75 mm	0325	66,60
1x Aufbau für Moboxx, Edelstahl	0721	49,85
1x Adapter für Holme (Set)	0935	16,95
1x Holmaufbau Edelstahl mit 1 x 70 l Halterahmen und 2 Haken, 2 x Haltevorrichtung für 6 l Eimer seitlich	0725	84,05
1x Stielhalterung	8797	10,26
2x Moboxx, anthrazit mit Clip, gelb	863005	50,15



AquaVIZ Wringboy

Der AquaVIZ kann auch mit dem Wringboy ausgestattet werden. Der kompakte Eimer steht stabil und sicher auf dem Grundgestell. Dank der integrierten Presse eignet sich der Wringboy optimal für die schnelle und kraftsparende Reinigung kleinerer Flächen.

Bezeichnung	Art.-Nr.	€ / Stück
AquaVIZ Wringboy	0340	221,15

Abmessung: 62 x 40 x 92 cm (B x T x H)

Stückliste

Bezeichnung	Art.-Nr.	€ / Stück
1x Grundgestell Doppelfahrgewagen mit 4 Rollen 75 mm	0325	66,60
1x Wringboy	9590	45,60
1x Ablagerost AquaVIZ, Edelstahl	0720	37,25
1x Adapter für Holme (Set)	0935	16,95
1x Holmaufbau Edelstahl mit 1 x 70 l Halterahmen und 2 Haken, 2 x Haltevorrichtung für 6 l Eimer seitlich	0725	84,05
1x Stielhalterung	8797	10,26

AquaVIZ Twixter Des

Der AquaVIZ mit dem Modul Des-Wanne ist ein kleiner Wagen für die desinfizierende Reinigung. Für Krankenhäuser als kleiner OP Wagen oder in Gesundheitseinrichtungen ist dieser Wagen ein idealer Begleiter in der Reinigung.



Bezeichnung	Art.-Nr.	€ / Stück
AquaVIZ Twixter Des	0320VI	295,35





Abmessung: 62 x 73 x 92 cm (B x T x H)

Stückliste

Bezeichnung	Art.-Nr.	€ / Stück
1x Grundgestell Doppelfahrgewagen mit 4 Rollen 75 mm	0325	66,60
1x Dosiereinsatz für Box 35 l inkl. Einlegesieben, gelb	646505	71,10
1x Stielhalterung, Edelstahl	5541	18,70
1x Adapter für Holme (Set)	0935	16,95
1x Halterung für Box 35 l, Edelstahl	072835	57,40
1x Holmaufbau Edelstahl mit 1 x 70 l Halterahmen und 2 Haken, 2 x Haltevorrichtung für 6 l Eimer seitlich	0725	84,05
1x Schale M, anthrazit	875106	20,65
1x Box 35 l, anthrazit	646706	37,95





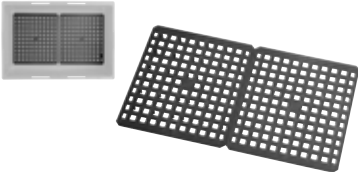

AQUVAVIZ • REINIGUNGSWAGEN





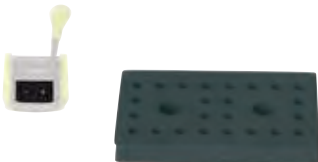

		Art.-Nr.	€/ Stück	VE
GRUNDGESTELL				
	Grundgestell Doppelfahrgewagen mit 4 Rollen 75 mm	0325	66,60	1
HALTERAHMEN				
	Holmaufbau Edelstahl mit 1 x 70 l Halterahmen und 2 Haken, 2 x Haltevorrichtung für 6 l Eimer seitlich	0725	84,05	1
	Wäschenetzhalterung 2 x 20 l zum Einhängen in Halterahmen 2 x 70 l	5527	50,20	1
	Wäschenetzhalterung 1 x 40 l zum Einhängen in Halterahmen 2 x 70 l	5525	40,20	1
ABLAGEROSTE				
	Ablagerost AquvaVIZ, Edelstahl	0720	37,25	1
	Aufbau für Moboxx, Edelstahl	0721	49,85	1

		Art.-Nr.	€/Stück	VE
MATERIALBEFESTIGUNGEN				
	Stielhalterung, Edelstahl	5541	18,70	1
	Stielhalterung	8797	10,26	1
WANNEN / SCHALEN				
	Schale M Abmessung: 51 x 32 x 9 cm (B x T x H)	8751..	20,65	1
..01 ..06				
	Schale L anthrazit Abmessung: 68 x 36 x 10 cm (B x T x H)	875006	29,60	1
	Moboxx, anthrazit mit farbigen Clips	8630..	50,15	1
..01 ..02 ..04 ..05				
	Siebe für Box 15 l / 35 l (Set)	881609	15,89	1

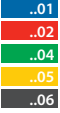
REINIGUNGSWAGEN

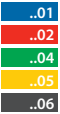
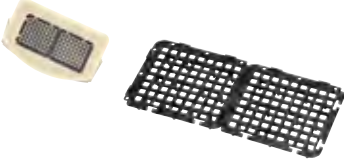

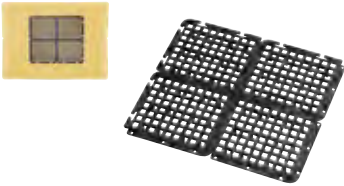









AQUVAVIZ • REINIGUNGSWAGEN

		Art.-Nr.	€/Stück	VE
	Moboxxdeckel mit Dichtung	864506	13,72	1
PRESSEN				
	Vertikalpresse VK 4	8714..	76,10	1
<div style="display: flex; flex-direction: column; gap: 2px;"> <div style="background-color: blue; color: white; padding: 2px;">.01</div> <div style="background-color: red; color: white; padding: 2px;">.02</div> <div style="background-color: green; color: white; padding: 2px;">.04</div> <div style="background-color: yellow; color: black; padding: 2px;">.05</div> </div>				
	Presseneinlage für Presse VK 4	886510	7,48	1
	Box 35 l, anthrazit Abmessung: 35 x 50 x 30 cm (B x T x H)	646706	37,95	1
	Dosiereinsatz für Box 35 l inkl. Einlegesieben, gelb	646505	71,10	1
	Wringboy Eimer inkl. Presse	9590	45,60	1

		Art.-Nr.	€/Stück	VE
EIMER / DECKEL				
	Eimer 6 l Abmessung: 17 x 27 x 22 cm (B x T x H)	8756..	10,80	1
				
	Deckel / Eimer 6 l	8615..	10,20	1
				
	Set Siebe für Eimer 6 l	890206	3,18	1
	Eimer 17 l Abmessung: 31 x 32,5 x 26,5 cm (B x T x H)	8757..	14,63	1
				
	Set Siebe für Eimer 17 l	890406	6,38	1
	Deckel für Halterahmen 70 l	8789..	35,20	1
				

REINIGUNGSWAGEN

AQUVAVIZ • REINIGUNGSWAGEN

		Art.-Nr.	€/Stück	VE
SÄCKE / NETZE				
	Entsorgungssack			
	70 l 120 l	2265.. 2225..	38,90 44,90	1 1
				
Halteclip für Müllsäcke, Kunststoff, gelb				
 		876905	0,68	1
				
Wäschenetz				
	20 l	2130..	13,20	10
	40 l	2160..	22,90	10
	70 l	2170..	32,25	10
	120 l	2175..	42,25	10
				
ZUBEHÖR				
	Schiebegriff mit Moosgummi	0730	57,90	1
Taschenwand AquvaVIZ, anthrazit				
 		8600	45,45	1
				
	Adapter für Holme (Set)	0935	16,95	1

	Art.-Nr.	€/ Stück	VE
 <p>Halterung für Box 35 I, Edelstahl</p>	072835	57,40	1
 <p>Pressenstativ VK 4 AquvaVIZ, Edelstahl</p>	0723	20,94	1



QUALITÄT 
Made in Germany

NASSWISCHWAGEN

250 Nasswischwagen



Nasswischwagen Twixter, Edelstahl

Mit dem einmaligen Twixter-Konzept mit doppelseitigen Twixter Mop lässt sich die Reichweite pro Mop in der Reinigung signifikant erhöhen. Der Twixter Nasswischwagen wird in Edelstahl-Ausführung gefertigt. Zwei 20 l Wannen sorgen für hygienische Trennung von Schmutz- und Sauberwasser. Die ergonomische Twixter Presse mit arretierbarem Presshebel ermöglicht ein kraftsparendes Pressen der Wischbezüge. Optional kann die Deichsel des Wagens beim Twixter II Nasswischwagen zusätzlich mit zwei 6 l Eimern ausgestattet werden, für eine hygienische Oberflächenreinigung oder den Transport von Reinigungsmaterialien.

Bezeichnung	Art.-Nr.	€ / Stück
Nasswischwagen Twixter, Edelstahl	0432	335,00

Abmessung: 55 x 65 x 97 cm (B x T x H)

Stückliste

Bezeichnung	Art.-Nr.	€ / Stück
1x Grundgestell Twixter / F1, inkl. Deichsel, Edelstahl	0402	150,20
1x Twixter Flachpresse, gelb	871805	147,05
1x Wanne 20 l, gelb	872405	19,07
1x Wanne 20 l, anthrazit	872306	19,07



Nasswischwagen Twixter II, Edelstahl

Bezeichnung	Art.-Nr.	€ / Stück
Nasswischwagen Twixter II, Edelstahl	043299	404,00

Abmessung: 65 x 65 x 97 cm (B x T x H)

Stückliste

Bezeichnung	Art.-Nr.	€ / Stück
1x Grundgestell Twixter II, für 2 Eimer 6 l, inkl. Deichsel, Edelstahl	040299	197,55
1x Twixter Flachpresse, gelb	871805	147,05
1x Wanne 20 l, gelb	872405	19,07
1x Wanne 20 l, anthrazit	872306	19,07
1x Eimer 6 l, blau	875601	10,80
1x Eimer 6 l, rot	875602	10,80



Nasswischwagen F1, Edelstahl

Der F1 Nasswischwagen mit der Flachpresse F1 wird in Kombination mit dem Sprint Bodenwischsystem eingesetzt. Die Sprint Flachmop können direkt am Halter ausgewaschen und ausgepresst werden, hygienisch und zeitsparend. Wagen und Presse sind in hochwertiger Edelstahl-Ausführung gefertigt. Zwei 20 l Wannen sorgen für hygienische Trennung von Schmutz- und Sauberwasser.

Bezeichnung	Art.-Nr.	€ / Stück
Nasswischwagen F1, Edelstahl	5070	451,00

Abmessung: 55 x 65 x 97 cm (B x T x H)

Stückliste

Bezeichnung	Art.-Nr.	€ / Stück
1x Grundgestell Twixter / F1, inkl. Deichsel, Edelstahl	0402	150,20
1x Wanne 20 l, gelb	872405	19,07
1x Wanne 20 l, anthrazit	872306	19,07
1x F1 Flachpresse, gelb	867205	262,70



Garant Nasswischwagen, 2 x 17 l, Edelstahl

Edelstahl macht den Garant so solide und langlebig. Mit nur einem Eimer und VK 4 Presse braucht er beim Lagern kaum Platz. Er eignet sich bestens für den Transport im PKW, beispielsweise zu Schlüsselobjekten. Für die Nassreinigung im 2-Eimer Verfahren mit einer Trennung von sauberem und schmutzigem Wasser ist der Garant auch als 2 x 17 l Variante mit Deichsel erhältlich.

Bezeichnung	Art.-Nr.	€ / Stück
Garant Nasswischwagen, 2 x 17 l, Edelstahl	0423	309,50

Abmessung: 74 x 41 x 88 cm (B x T x H)

Stückliste

Bezeichnung	Art.-Nr.	€ / Stück
1x Grundgestell Garant 2 x 17 l, Edelstahl	0419	204,40
1x Vertikalpresse VK 4, rot	871402	76,10
1x Eimer 17 l, blau	875701	14,63
1x Eimer 17 l, rot	875702	14,63



Aqua Nasswischwagen, 2 x 17 l

Die Aqua Nasswischwagen sind mit ihren stabilen 75 mm großen Lenkrollen sehr leicht zu manövrieren. Der bewährte, hochfeste Kunststoff ermöglicht eine Gewicht sparende Bauweise und garantiert gleichzeitig die lange Lebensdauer der Wagen. In der Variante mit einem 17 l Eimer wird der Wagen am Griff der Presse geschoben. In der Variante 2 x 17 l Eimer hat der Aqua Wagen eine Deichsel für bequemes Schieben in aufrechter Körperhaltung.

Bezeichnung	Art.-Nr.	€ / Stück
Aqua Nasswischwagen, 2 x 17 l	614392	121,55

Abmessung: 104 x 40 x 85 cm (B x T x H) | Grundgestell aus Kunststoff mit 2 eingesetzten Querverbindern.

Mistral Nasswischwagen, 2 x 17 l, verchromt

Bezeichnung	Art.-Nr.	€ / Stück
Mistral Nasswischwagen, 2 x 17 l, verchromt	044392	154,40

Abmessung: 73 x 41 x 90 cm (B x T x H)



Aqua Nasswischwagen, 1 x 17 l

Bezeichnung	Art.-Nr.	€ / Stück
Aqua Nasswischwagen, 1 x 17 l	0348	101,25
Abmessung: 50 x 40 x 84 cm (B x T x H)		

Aqua Nasswischwagen, 1 x 17 l

Bezeichnung	Art.-Nr.	€ / Stück
Aqua Nasswischwagen, 1 x 17 l	0349	108,85
Abmessung: 50 x 40 x 84 cm (B x T x H)		



Mistral Nasswischwagen, 1 x 17 l, verchromt

Der Mistral mit 4 Lenkrollen 75 mm steht mit der VK 4 Presse in verschiedenen Ausstattungen zur Verfügung – je nach Bedarf mit oder ohne Deichsel. Bestückt mit ein oder zwei Eimern, mit 17 oder 25 Liter Fassungsvermögen. Nennen Sie uns den geplanten Verwendungszweck, wir beraten Sie gerne bei der Wahl der besten Lösung.

Bezeichnung	Art.-Nr.	€ / Stück
Mistral Nasswischwagen, 1 x 17 l, verchromt	0448	138,70

Abmessung: 49 x 41 x 90 cm (B x T x H)



Cascade 2 Nasswischwagen

Soll auf mehreren Objektebenen gleichzeitig gearbeitet werden, ist der Cascade dank seiner Treppengängigkeit der richtige Partner. Mit den übereinander angeordneten Eimern mit Presse lassen sich Treppen problemlos bewältigen. Die vertikale Konstruktion ermöglicht auch das Auspressen der Wischbezüge ohne Bücken.







Bezeichnung	Art.-Nr.	€ / Stück
Cascade 2 Nasswischwagen	0482	265,50

Abmessung: 71 x 46 x 113 cm (B x T x H)



Stückliste

Bezeichnung	Art.-Nr.	€ / Stück
1x Grundgestell Cascade 2	0412	160,55
1x Vertikalpresse VK 4, rot	871402	76,10
1x Eimer 17 l, blau	875701	14,63
1x Eimer 17 l, rot	875702	14,63





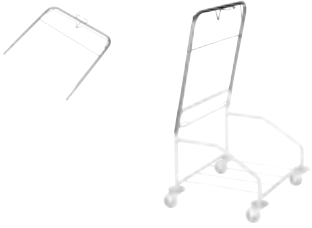
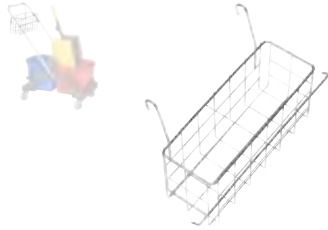
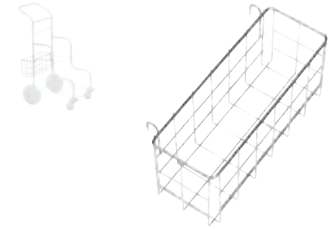
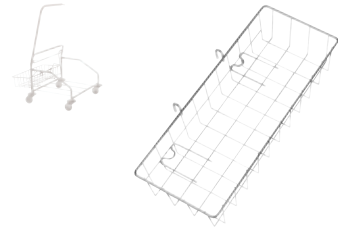
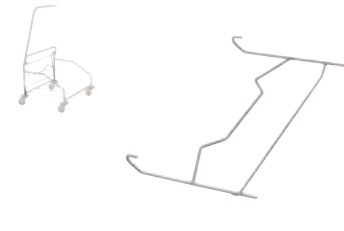

NASSWISCHWAGEN • REINIGUNGSWAGEN

		Art.-Nr.	€/ Stück	VE
GRUNDGESTELLE				
	Grundgestell Twixter / F1, inkl. Deichsel, Edelstahl Abmessung: 55 x 65 x 97 cm (B x T x H)	0402	150,20	1
	Grundgestell Twixter II, für 2 Eimer 6 l, inkl. Deichsel, Edelstahl Abmessung: 65 x 65 x 97 cm (B x T x H)	040299	197,55	1
	Grundgestell Cascade 2 Abmessung: 71 x 46 x 113 cm (B x T x H)	0412	160,55	1
	Grundgestell Garant 2 x 17 l, Edelstahl Abmessung: 74 x 41 x 88 cm (B x T x H)	0419	204,40	1
ZUBEHÖR				
	Deichsel für Nasswischwagen Kunststoff	0392	14,21	1
	Deichsel für Nasswischwagen Kunststoff 1 x 17 l	0391	14,21	1
	Deichsel für Mistral / Garant	0492	24,53	1









REINIGUNGSWAGEN • NASSWISCHWAGEN

			Art.-Nr.	€/ Stück	VE
	Schiebebügel mit Halterung 2 x 6 l, für Grundgestell Twixter II		0499	71,85	1
	Drahtkorb IX für Deichsel		052592	28,50	1
	Drahtkorb VI, für Nasswischwagen 1 x 17 l und 1 x 25 l		0525	22,19	1
	Drahtkorb für Logo und Nasswischwagen Twixter / F1 Solange der Vorrat reicht		0764	37,20	1
	Halterung für Drahtkorb für Nasswischwagen Twixter / F1		5140	35,60	1
PRESSEN					
	Twixter Flachpresse		8718..	147,05	1

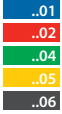
NASSWISCHWAGEN • REINIGUNGSWAGEN

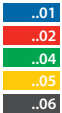
		Art.-Nr.	€/ Stück	VE
 	F1 Flachpresse passend für Art.-Nr.: 0049	8672..	262,70	1
 	Vertikalpresse VK 4	8714..	76,10	1
	Presseneinlage für Presse VK 4	886510	7,48	1
	Presseneinlage für Presse F1	886509	19,28	1
BOXEN				
	Box 20 l, anthrazit, zum Einhängen	792006	19,56	1
WANNEN				
 	Wanne 20 l Volumen: 20 l Kombination nur möglich zwischen jeweils 1 x Wanne 8724.. und 1 x Wanne 8723..	8724..	19,07	1

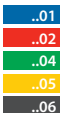
REINIGUNGSWAGEN • NASSWISCHWAGEN

		Art.-Nr.	€/ Stück	VE
	Wanne 20 l Volumen: 20 l Kombination nur möglich zwischen jeweils 1 x Wanne 8724.. und 1 x Wanne 8723..	8723..	19,07	1
				
EIMER				
	Eimer 6 l Abmessung: 17 x 27 x 22 cm (B x T x H)	8756..	10,80	1
				
	Deckel / Eimer 6 l	8615..	10,20	1
				
	Eimer 17 l Abmessung: 31 x 32,5 x 26,5 cm (B x T x H)	8757..	14,63	1
				
	Eimer 25 l Solange der Vorrat reicht	8725..	24,24	1
				



QUALITÄT 
Made in Germany

VER- UND ENTSORGUNGSWAGEN

261 Meditrans

265 Leipzig

268 Papier- und Entsorgungswagen



Meditrans Wäschesammler einfach

Bezeichnung	Art.-Nr.	€ / Stück
Meditrans Wäschesammler einfach	0641	193,55

Abmessung: 39 x 46 x 96 cm (B x T x H) | 75 mm Rollen

Meditrans Wäschesammler, einfach

Bezeichnung	Art.-Nr.	€ / Stück
blau	0641801	248,75
rot	0641802	248,75
grün	0641804	248,75
gelb	0641805	248,75

Abmessung: 39 x 46 x 96 cm (B x T x H) | mit Deckel und Pedal, ohne Sack, 75 mm Rollen

MEDITRANS • REINIGUNGSWAGEN



Meditrans Wäschesammler zweifach

Bezeichnung	Art.-Nr.	€ / Stück
Meditrans Wäschesammler zweifach	0642	372,50

Abmessung: 73 x 46 x 96 cm (B x T x H) | 75 mm Rollen

Meditrans Wäschesammler zweifach

Bezeichnung	Art.-Nr.	€ / Stück
Meditrans Wäschesammler zweifach	0642802	482,65

Abmessung: 73 x 46 x 96 cm (B x T x H) | mit 2 Deckeln (Farben nach Wahl) und Pedal, ohne Sack, 75 mm Rollen



Meditrans Wäschesammler dreifach

Bezeichnung	Art.-Nr.	€ / Stück
Meditrans Wäschesammler dreifach	0643	540,00







Abmessung: 108 x 46 x 96 cm (B x T x H) | 75 mm Rollen

Meditrans Wäschesammler dreifach

Bezeichnung	Art.-Nr.	€ / Stück
Meditrans Wäschesammler dreifach	0643802	706,00

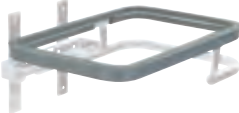
Abmessung: 108 x 46 x 96 cm (B x T x H) | mit 3 Deckeln (Farben nach Wahl) und Pedal, ohne Sack, 75 mm Rollen

MEDITRANS • REINIGUNGSWAGEN

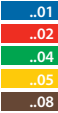
		Art.-Nr.	€/ Stück	VE
ZUBEHÖR				
 	Deckel für Wäschesammler	8777..	28,70	1
	Ersatz-Gummiring	8872	33,30	1
	Wandhalterung abklappbar Solange der Vorrat reicht	0503	108,10	1
	Umrüstbausatz für Wäschesammler zur Erweiterung der Meditrans-Module	8870	21,81	1
 	Wäschesack, weiss, farbige Streifen	2142..	29,75	1



Leipzig einfach

Die vier Rollen mit 100 mm Durchmesser verleihen den Containerwagen ihre Wendigkeit. Für eine eindeutige und schnelle Abfalltrennung können die Container mit Deckeln in den Farben blau, rot, grün, gelb, braun oder hellgrau ausgestattet werden. Je nach Abfallaufkommen sind die Wagen mit ein- bis vierfachen Containereinheiten mit je 60 l Fassungsvermögen erhältlich.

Bezeichnung	Art.-Nr.	€ / Stück
Leipzig einfach	062976	253,80

Abmessung: 37 x 59 x 79 cm (B x T x H)

Leipzig zweifach

Bezeichnung	Art.-Nr.	€ / Stück
Leipzig zweifach	062977	441,45

Abmessung: 68 x 59 x 79 cm (B x T x H)



Leipzig dreifach



Bezeichnung	Art.-Nr.	€ / Stück
Leipzig dreifach	062978	633,50

Abmessung: 99 x 59 x 79 cm (B x T x H)

Leipzig vierfach

Bezeichnung	Art.-Nr.	€ / Stück
Leipzig vierfach	062979	808,00

Abmessung: 130 x 59 x 79 cm (B x T x H)

		Art.-Nr.	€/Stück	VE
ZUBEHÖR				
	Umrüstbausatz Leipzig zur Erweiterung der Leipzig-Module	887059	20,73	1
	Container 60 l, hellgrau, ohne Deckel Solange der Vorrat reicht	8774	57,30	1
	Containerdeckel 60 l Solange der Vorrat reicht	8781..	21,05	1

- .01
- .02
- .04
- .05
- .08
- .11

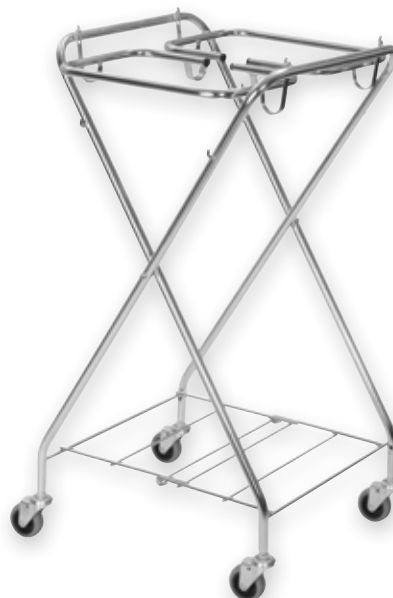
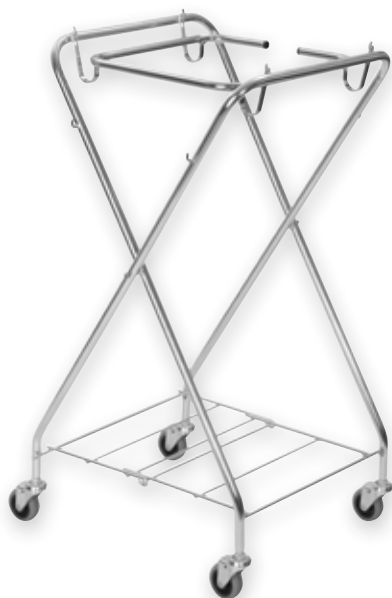

Papierwagen X-Form

Das hochglanzverzinkte Grundgestell der Papierwagen X-Form mit vier Rollen 75 mm braucht dank zusammenklappbarer X-Konstruktion kaum Lagerplatz. Aufgespannt lässt sich ein Entsorgungssack mit 120 l bzw. 2 x 70 l, je nach Modell, einhängen. Ein Ablagerost sorgt bei gefüllten Säcken für Stabilität.

Bezeichnung	Art.-Nr.	€/ Stück
Papierwagen X-Form	051022	91,15

Abmessung: 56 x 56 x 104 cm (B x T x H) | Grundgestell, 75 mm Rollen, hochglanzverzinkt, inkl. Halterahmen 120 l

Papierwagen X-Form

Bezeichnung	Art.-Nr.	€/ Stück
Papierwagen X-Form	051017	117,50

Abmessung: 56 x 56 x 104 cm (B x T x H) | Grundgestell, 75 mm Rollen, hochglanzverzinkt, inkl. Halterahmen 2 x 70 l



Abfall- und Transportwagen

Mit dem Abfall- und Transportwagen lassen sich Abfälle oder andere Materialien (z. B. verschmutzte Mop) auch über große Distanzen komfortabel transportieren. Die zwei großen Leichtbaurollen 180 mm sorgen für leichte Fortbewegung – auch über Treppen und Schwellen. Der Wagen kann mit zwei verschiedenen Halterahmen für 1 x 120 l oder 2 x 70 l Entsorgungssäcke ausgestattet werden.





Bezeichnung	Art.-Nr.	€ / Stück
Abfall- und Transportwagen	0516	169,30

Abmessung: 57 x 47 x 96 (B x T x H) | Grundgestell Rollen 185 mm, verzinkt, ohne Halterahmen

PAPIER- UND ENTSORGUNGSWAGEN • REINIGUNGSWAGEN

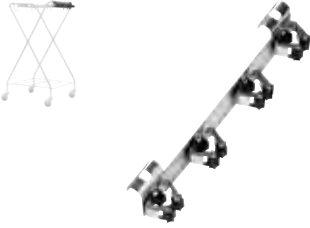
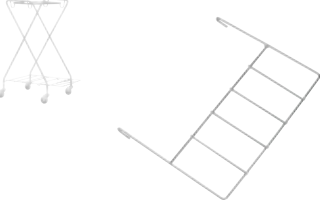
		Art.-Nr.	€/Stück	VE
ZUBEHÖR				
	Grundgestell Papierwagen, hochglanzverzinkt, 75 mm Rollen Abmessung: 56 x 56 x 104 cm (B x T x H)	0510	84,60	1
	Halterahmen 2 x 70 l	052277	50,70	1
	Halterahmen 1 x 120 l	0522	23,65	1
	Halterahmen 70 l, verchromt Halterahmen 120 l, verchromt	0530 0535	28,35 28,35	1 1
	Deckel 120 l, blau	879301	43,40	1
	Taschenwand für Papierwagen X-Form	8800	70,75	1

REINIGUNGSWAGEN • PAPIER- UND ENTSORGUNGSWAGEN

		Art.-Nr.	€/Stück	VE
	Stielhalter 4-fach	0523	31,40	1
	Ablage für Mophalter an Papierwagen	8794	15,64	1
	Jutesack 190 l, mit 4 Ösen	8802	25,65	1
	Panzersack 190 l 4 Ösen	2101	58,25	1
	Polypropylensack 120 l, mit Kordel	8825	21,08	1
	Polypropylensack 190 l, mit 4 Ösen	8803	21,79	1



VERMOP INDIVIDUAL

QUALITÄT
Made in Germany

274 Reinigungswagen

276 Textilien

278 Liquid

REINIGUNGSWAGEN INDIVIDUAL



Individuelles Design

Neben dem geschlossenen Erscheinungsbild sorgt die Verkleidung für mehr Sicherheit beim Transport der Reinigungsmaterialien. Sie gestalten den Equipage nach Ihren Vorstellungen und passend zum Einsatzbereich. Die Verkleidung wird frei kombiniert mit farbigen Türgriffen und dem Stoßschutz.

Noch individueller gestalten Sie den Equipage z. B. mit Ihrem Logo oder Ihren Bildern auf der Verkleidung. Das VERMOP Design Team berät Sie gerne.



INDIVIDUAL

TEXTIL INDIVIDUAL



Der Kunde ist König –

frei nach dieser Devise bietet Ihnen VERMOP eine Reihe von Serviceleistungen an. Gerne individualisieren wir Produkte aus unserem Standardsortiment z. B. mit Ihrem Firmenlogo. Dank unserer eigenen Produktion am Standort Wertheim reagieren wir schnell auch auf ausgefallene Wünsche und fertigen Produkte genau auf Ihre Bedürfnisse zugeschnitten.



Mopbedruckung

Bekennen Sie Farbe – mit unserem Bedruckungsservice gestalten Sie Ihre Mop passend zu Ihrem Firmenauftritt, z. B. mit Ihrem Logo. Das vermittelt nicht nur einen professionellen Eindruck beim Endkunden, sondern schützt auch vor Verwechslungen z. B. in Objekten mit mehreren Dienstleistern oder in der Wäscherei.

Systeme: Twixter, Twix, Sprint, Sprint Plus, Clipper

Mopqualitäten: alle Mopqualitäten

Farben: rot, blau, grün, gelb, orange, schwarz

Preis: ab Abnahme 500 Stück möglich, 0,18 EUR / Stück netto netto



Einfassbänder

Auf Wunsch bieten wir Ihnen passend zum individuellen Aufdruck farbige Einfassbänder für Ihre Mop.

Systeme: Sprint, Sprint Plus, Clipper
Mopqualitäten: Classic, Basic, White Magic mit Außenfransen, Ceran mit Außenfransen, Antibak
Farben: rot, blau, grün, gelb, orange, weiß
Preis: ab Abnahme 500 Stück möglich, ohne Aufpreis



Kundenspezifische Mop-Produktion

Sie verwenden ein spezielles Haltersystem?
 Ihre Reinigungsaufgabe stellt besondere Herausforderungen an Faserqualität, Deckblatt oder Schlingengröße?
 Kein Problem, wir fertigen in unserer eigenen Mop-Produktion am Standort Wertheim ganz nach Ihren Bedürfnissen.

Preis: auf Anfrage



Waschservice

Wir liefern Ihnen vorgewaschene Mop, sofort "startklar" für die Reinigung. So sparen Sie sich wertvolle Zeit bei der Objekteinrichtung. Hinweis: Mop mit Microfaser werden generell vorgewaschen geliefert - ohne Aufpreis.

Systeme: Twixter, Twix, Sprint, Sprint Plus, Clipper
Preis Twixter und Twix: ab Abnahme 500 Stück möglich, 0,40 EUR / Stück netto netto
Preis Sprint, Sprint Plus, Clipper: ab Abnahme 500 Stück möglich, 0,27 EUR / Stück netto netto



Einnähen kundenspezifischer RFID-Tags

Wir nähen Ihre eigenen RFID-Tags in unsere Wischbezüge ein. Tücher werden mit einem Thermopatch versehen. Die dauerhafte Verbindung mit dem Reinigungstextil hält selbst starker Beanspruchung stand.

Systeme: Twixter, Twix, Sprint, Sprint Plus, Clipper, Scandic
Preis für das Einnähen von Kunden-Tags in Mop: 0,21 EUR / Stück netto netto
Preis für das Anbringen von Kunden-Tags auf Tücher: 1,90 EUR / Stück netto netto

LIQUID INDIVIDUAL

Entdecken Sie die vielfältigen Möglichkeiten von Liquid Individual

Um Ihre produktspezifischen Wünsche im Bereich VERMOP Liquid Individual schneller und effektiver zu erfassen, steht Ihnen unser Außendienst zur Verfügung. Gestalten Sie mit ihm gemeinsam Ihr individuelles Produkt. Wir unterstützen Sie ebenfalls in der technischen Dokumentation der Produkte.



Entwickeln Sie Ihr eigenes Produkt!

Ab 400 Liter Gesamtbestellmenge eines Produktes bieten wir Ihnen die Möglichkeit, die Entwicklung Ihres individuellen Reinigungsmittels aktiv mitzugestalten.

Auf Basis unserer Erfahrung und kombiniert mit Ihren Anforderungen entwickeln wir gemeinsam ein Produkt, das Ihr Unternehmen repräsentiert und speziell auf Ihre Ansprüche, Ihre Mitarbeiter, Ihre Objekte und Ihre Bedürfnisse zugeschnitten ist.

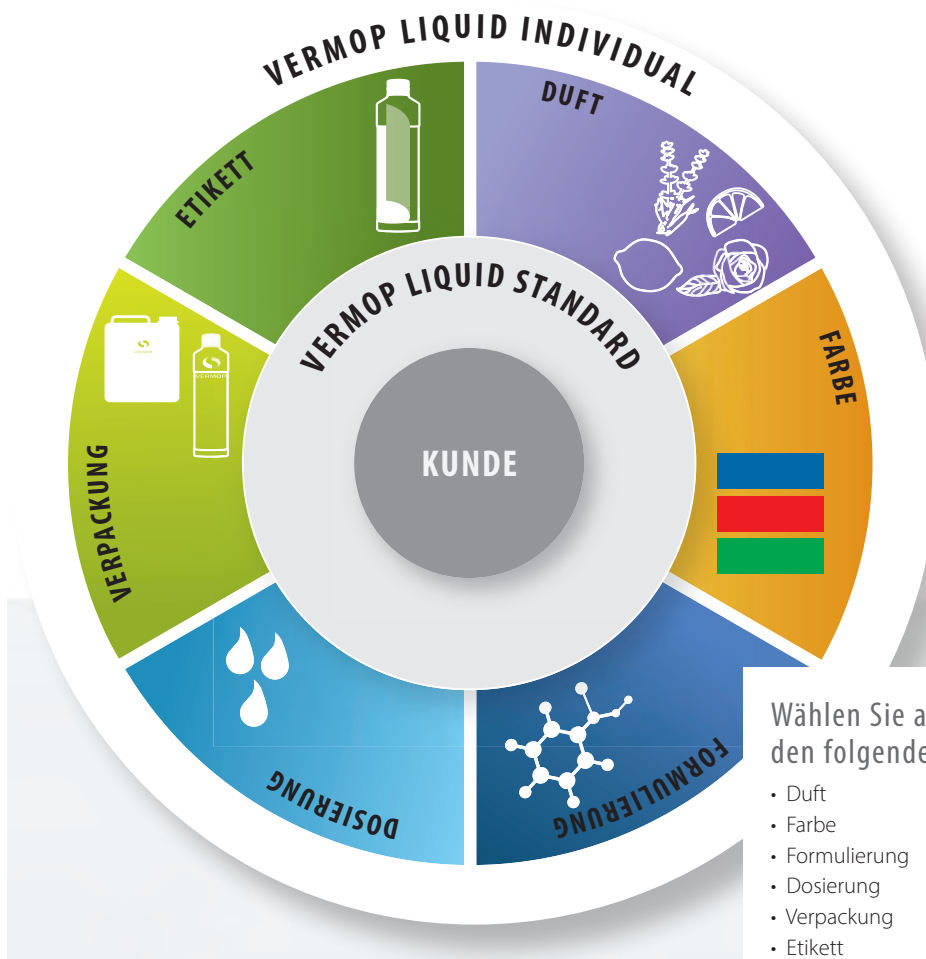

Wählen Sie aus verschiedenen Optionen in den folgenden Bereichen

- Duft
- Farbe
- Formulierung
- Dosierung
- Verpackung
- Etikett



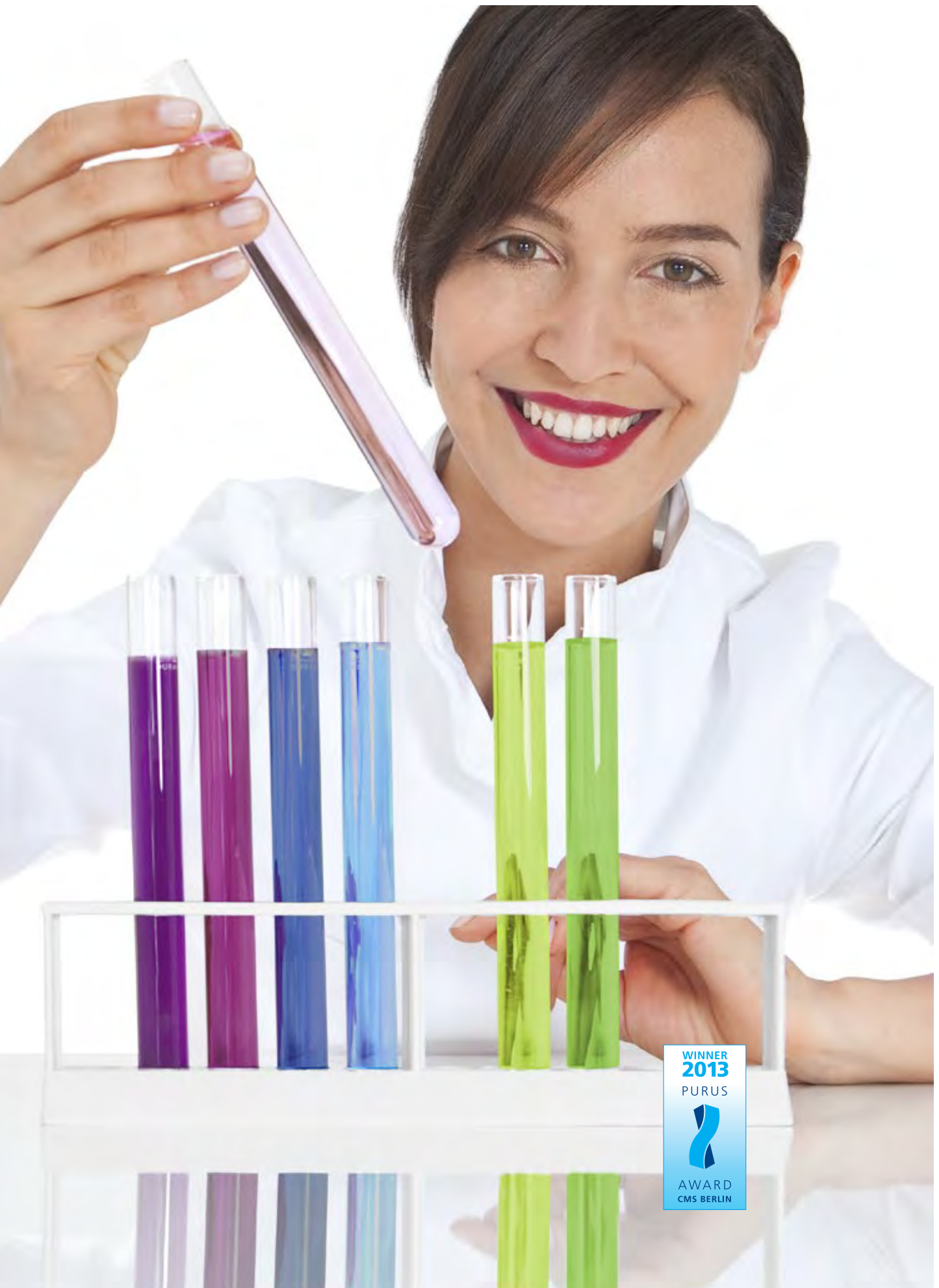

INDIVIDUAL



QUALITÄT
Made in Germany

SOFT

282 Akademie

284 Wissenswertes

VERMOP AKADEMIE



Wissen zu vermitteln und anzuwenden bestimmt unser Handeln. Dabei betrachten wir die Art der Wissensvermittlung immer unter dem Aspekt der Nachhaltigkeit. Unsere langjährige Erfahrung im Bereich des Seminar- und Beratungswesens zeigt, dass gezielte Bildung ein ideales Instrument darstellt, um Personal kontinuierlich zu motivieren und zu qualifizieren.

Bei allen unseren Seminaren, Trainings und Beratungen gilt es, das vorhandene Potential der Teilnehmer zu erkennen und zielstrebig zu verbessern. Hierbei stehen wir unseren Kunden als zuverlässiger, loyaler Partner zur Seite und wollen dazu beitragen, die Wettbewerbsfähigkeit und die Ertragslage unserer Kunden zu optimieren.

So stellen wir heute die Weichen für morgen – für Ihre Erfolgssteigerung. Und was können wir für Sie tun? Unsere Konzepte stehen für Qualität, Nachhaltigkeit und Transparenz.

LEISTUNGSSPEKTRUM



Individuelle Seminare

Gerne stellen wir für Sie individuell Seminare oder Schulungen zusammen: mit unserer Fachexpertise, auf Ihre Bedürfnisse zugeschnitten und vor Ort.

Öffentliche Seminare

- Zu bestimmten, konkret definierten Themen
- Am Standort Wertheim
- Ideal, um sich selbst oder ein bis zwei Mitarbeiter konkret zu qualifizieren
- Sehr gut geeignet, wenn Sie neben der Wissensvermittlung den Erfahrungsaustausch mit anderen Teilnehmern fördern möchten
- Ideal als Bonus, um Mitarbeiter zu belohnen
- Perfekt, um Wissenslücken zu verschiedenen Themen zu schließen
- Sehr gut, um Theorie und Praxis in einer freundlichen und angenehmen Umgebung zu erleben

Kundeninterne Seminare und Trainings

- Am Standort Wertheim oder in Ihrer Nähe, zum Beispiel in Ihren eigenen Räumlichkeiten
- Individuelle Themengestaltung und Abläufe möglich
- Zugeschnitten und optimiert auf spezielle Kundenwünsche
- Flexibel
- Ideal für Gruppen mit mehr als 6 Teilnehmern
- Perfekt, um neben der Wissensvermittlung die Gruppendynamik zu fördern
- Sehr gut, wenn Sie nur eigene Mitarbeiter in einem vertrauten Umfeld ausbilden möchten

Beratung, Face-to-face-Leistungen

- Überall möglich, Sie bestimmen den Ort
- Ideal, wenn eine Mischung aus Problemlösung, Anwendungstechnik, Schulung oder persönlichem Coaching gewünscht wird
- Sehr gut, wenn der Schulungsbedarf nicht auf Themen festgelegt werden kann, sondern erst zu ermitteln ist
- Perfekt, um sich eine neutrale, vertrauliche Meinung bzw. Sichtweise zu einer Thematik zu verschaffen
- Ideal, um selbst bei größeren Leistungen durch kleine überschaubare Leistungspakete den Überblick und die Kostentransparenz nicht zu verlieren
- Sehr gut, um über einen bestimmten Zeitraum hinweg regelmäßige Zeitpakete so abzurufen, wie diese gerade aktuell benötigt werden

WASCHEMPFEHLUNGEN



Auf die richtige Pflege kommt es an

VERMOP Reinigungstextilien sind aus hochwertigen Materialien hergestellt und überzeugen durch ihre exzellente Reinigungsleistung. Um die Funktionsfähigkeit dieser Reinigungstextilien bei täglichem Gebrauch lange zu erhalten, ist deren Pflege sehr wichtig. Darüber hinaus sind immer die gesetzlichen Vorgaben zu beachten.

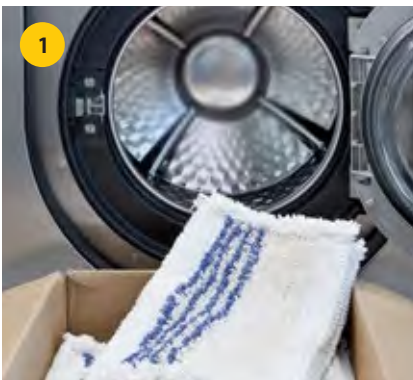

1 Neue Mop vorwaschen

Vor dem ersten Gebrauch müssen neue Mop und Microfasertücher unbedingt bei 95 °C im Hauptwaschgang vorgewaschen werden. Dadurch festigen sich die Nähte und die Saugfähigkeit der Fasern verbessert sich. (Ausnahme: Acryl Color)



2 Sortenrein waschen

Reinigungstextilien aus Microfaser, aus Borstenmaterial und auch der Antibak Mop sollten sortenrein gewaschen werden. So wird verhindert, dass sich die verschiedenen Faserqualitäten gegenseitig beschädigen. Speziell für Microfasertücher sollten zudem Wäschenetze verwendet werden.

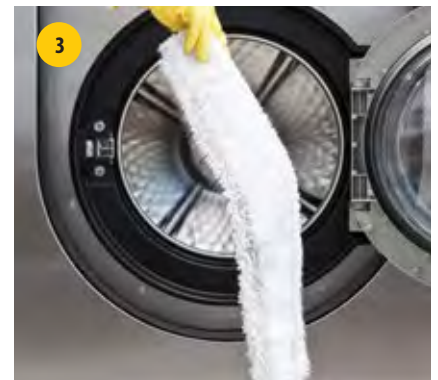

3 Grobschmutz entfernen

Bei der Bodenreinigung verfängt sich grober Schmutz in den Mop. Deshalb sollten sie vor dem Waschen erst gründlich ausgeschüttelt oder abgesaugt werden. Grobschmutz der in den Waschprozess gelangt, kann die Reinigungstextilien und die Waschmaschine beschädigen.

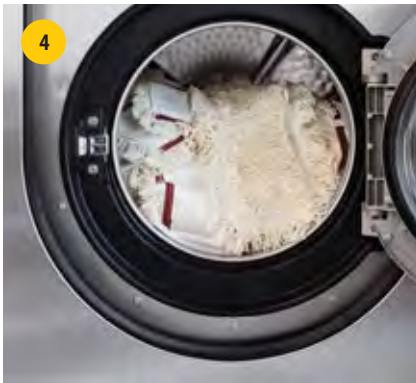

Waschmaschine nicht überladen

Nur wenn die Reinigungstextilien in der Waschtrommel frei beweglich sind, kann die Verschmutzung ausgespült werden. Als Faustregel für ein optimales Waschergebnis gilt es eine Handbreit bzw. das obere Drittel des Bullauges frei zu lassen.



Mop mit Vorwaschgang waschen

Die Mopwäsche sollte mindestens einen Vorwaschgang mit kaltem Wasser beinhalten. Bei der Vorwäsche kein Waschmittel verwenden, so werden Faserschädigungen durch chemische Reaktionen mit Reinigungsmittelresten verhindert. Neben den Rückständen der Reinigungsmittel spült die Vorwäsche auch losen Schmutz aus. Dadurch wird das Waschergebnis erheblich verbessert.



Waschmittel nur im Hauptwaschgang

Waschmittel sollten nur im Hauptwaschgang eingesetzt werden. Bei der Dosiermenge sind die Vorgaben des Waschmittelherstellers zu beachten. Auf chlorhaltige Bleichmittel oder andere aggressive Bleichverfahren sollte möglichst verzichtet werden. Keinen Weichspüler verwenden!

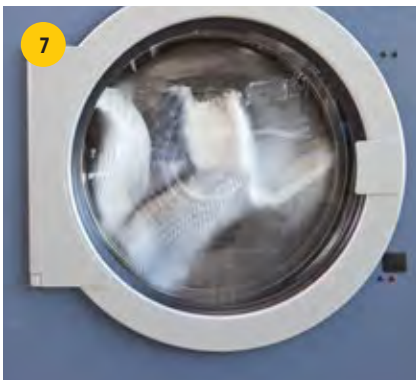

Einhalten der Trocknertemperatur

Die empfohlene Trocknertemperatur der Reinigungstextilien darf nicht überschritten werden. Zu heißes Trocknen kann die Fasern der Textilien schädigen. Die maximalen Trocknertemperaturen finden Sie auf dem Etikett des jeweiligen Produkts.

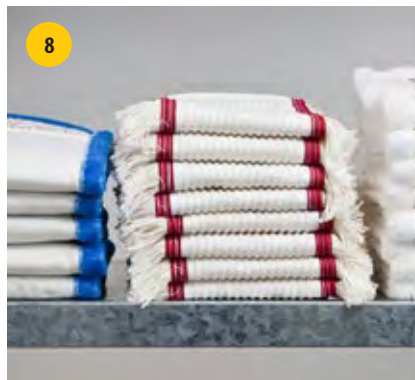

Trocken lagern

Die Reinigungstextilien sollten möglichst trocken gelagert werden. Bei feuchter Lagerung können auf den Textilien Stockflecken entstehen.



Waschmaschine kontrollieren

Die fehlerfreie Funktionsfähigkeit der Waschmaschine ist entscheidend für die gute Waschqualität. Der Abwasserschlauch sollte nicht abgedrückt sein und dessen Auslauf tiefer liegen als die Waschmaschine. Die Waschtrommel auf Schäden und Verschmutzungen prüfen und diese beseitigen. Den Pulverschacht: auf Sauberkeit prüfen und ggf. Pulverreste entfernen.

WISSENSWERTES • SOFT

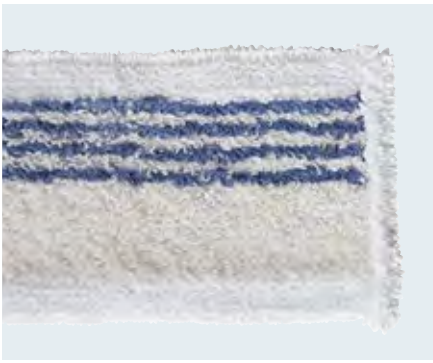

MOPQUALITÄTEN	maximale Waschtemperatur	maximale Trocknertemperatur	Bleiche	Sortenrein
TRONIC				X
CLASSIC, BASIC				X
ANTIBAK				X
WHITE MAGIC, BLUE, BRUSH, CERAN				X



TUCHQUALITÄTEN	maximale Waschtemperatur	maximale Trocknertemperatur	Sortenrein
TEXTRONIC MICROFASER-HOCHLEISTUNGSTUCH, SOFTTRONIC 1 MICROFASER-HOCHLEISTUNGSTUCH, SOFTTRONIC 2 MICROFASER-REINIGUNGSTUCH, SOFTY MICROFASERTUCH, PROGRESSIVE MICROFASERTUCH			X
ALLZWECK-VLIESTUCH			

Legende Nicht im Wäschetrockner

max 60°C

max 95°C

Sauerstoffbleiche

NUMERISCHE PREISLISTE

Art.-Nr.	€/Stück	Verp. Einh.	Seite	EAN Code 4006533...
0024	29,55	10	63	002944
0033	41,90	10	55	062139
0034	55,85	10	52	003026
0035	30,20	10	63	003040
0040	27,10	10	63, 67	003095
004001	27,10	10	63, 67	055124
004002	27,10	10	63, 67	055131
004004	27,10	10	63, 67	055148
0042	53,85	10	69	003163
0043	8,47	10	77	003187
0047	59,15	10	63	003231
0049	27,10	10	63	121188
0050	28,95	10	63, 67	003262
005001	28,95	10	63, 67	003279
005002	28,95	10	63, 67	055155
005004	28,95	10	63, 67	055162
0054	70,40	10	63	003392
0055	59,05	10	69	003408
0059	28,95	10	63	121195
0063	9,20	10	77	003446
0083	12,69	5	77	003507
0111	19,85	5	77	003552
0131	22,50	5	77	003583
0161	29,50	5	77	003590
017206	4,00	10	121	003637
017306	4,47	10	121	003651
017406	4,94	10	121	003675
0204	27,05	10	74	003798
0206	31,15	10	74	003835
0208	36,95	10	74	003873
0212	89,45	5	74	003880
0228	23,60	10	74	003910
0232	1,92	10	74	003934
0234	2,85	10	74	003941
0236	4,47	10	74	003958
0240	28,05	10	74	003965
0260	32,30	10	74	004009
0320VI	295,35	1	243	004085
0325	66,60	1	244	004092
0340	221,15	1	243	004184
0348	101,25	1	254	004481
0349	108,85	1	254	004641
0350	259,25	1	242	004696
0370	273,50	1	242	004818
0391	14,21	1	256	071285
0392	14,21	1	256	004849
0402	150,20	1	256	004917
040299	197,55	1	256	055186
0412	160,55	1	256	004986
0419	204,40	1	256	005051
0423	309,50	1	252	005105
0432	335,00	1	251	005167
043299	404,00	1	251	055193
044392	154,40	1	253	104433
0448	138,70	1	255	104488
0460	169,95	1	235	005549
0470	202,75	1	235	005600
0482	265,50	1	255	005662
0492	24,53	1	256	005716
0499	71,85	1	257	055209
0500	278,95	1	210	005808
0503	108,10	1	264	005884
0504	151,35	1	201	005891
0505	91,30	1	200	005914

Art.-Nr.	€/Stück	Verp. Einh.	Seite	EAN Code 4006533...
050510	94,35	1	200	005945
050599	98,00	1	201	005976
0507	100,10	1	198	005990
0510	84,60	1	270	006041
051017	117,50	1	268	006058
051022	91,15	1	268	006065
0516	169,30	1	269	006164
0522	23,65	1	270	006225
052277	50,70	1	270	006256
0523	31,40	1	271	006263
0525	22,19	1	257	006348
052592	28,50	1	257	006409
0527	26,60	1	238	006454
0530	28,35	1	235, 270	006508
0531	36,25	1	236	006515
0532	67,60	1	236	006539
0535	28,35	1	235, 270	006577
0537	56,50	1	235	006614
0541	56,05	1	200	006683
0544	37,60	1	203	006737
0547	50,70	1	203	006744
0549	37,20	1	210	006775
0550	42,80	1	199	006799
0551	33,45	1	200	006850
0558	59,90	1	200	006973
0559	59,90	1	200	007000
0570	43,75	1	198	007178
0574	77,20	1	199	007185
0576	66,55	1	199	007222
0577	77,20	1	199	007260
0578	64,25	1	198	007277
058001	13,71	1	202	007369
058006	13,50	1	202	007383
0583	46,75	1	210	007413
0585	33,65	1	236	007468
0586	40,40	1	203	007482
0588	35,90	1	201	007505
060001	43,35	1	197	007642
0612UN	238,05	1	194	007673
0620UN	699,00	1	192	007765
062976	253,80	1	265	008007
062977	441,45	1	265	008014
062978	633,50	1	266	008021
062979	808,00	1	266	008038
0630	188,10	1	197	008045
0636UN	311,45	1	195	008236
0637	336,45	1	234	008243
0639	441,95	1	234	008311
0641	193,55	1	261	008373
0641801	248,75	1	261	055216
0641802	248,75	1	261	055223
0641804	248,75	1	261	055230
0641805	248,75	1	261	055247
0642	372,50	1	262	008403
0642802	482,65	1	262	055261
0643	540,00	1	263	008434
0643802	706,00	1	263	055278
0660	214,00	1	197	008663
066012	258,85	1	197	008724
0663UN	305,15	1	194	008878
0667UN	474,40	1	193	009127
0669UN	529,00	1	193	009240
0702	46,40	1	94	009516
0705	22,03	6	94	009523

NUMERISCHE PREISLISTE

Art.-Nr.	€/Stück	Verp. Einh.	Seite	EAN Code 4006533...
0710	2,39	1	95	009592
0720	37,25	1	244	009615
0721	49,85	1	244	009622
0723	20,94	1	249	009677
0725	84,05	1	244	009721
072835	57,40	1	249	009790
0730	57,90	1	248	009813
0764	37,20	1	257	010093
0780	40,95	1	236	010161
08200	11,94	1	110	111905
0820S	11,94	1	110	111912
0820W	11,94	1	110	111929
0850	403,30	1	213	118911
0851	294,15	1	213	118928
0852	332,60	1	214	118935
0853	403,30	1	214	122420
085906	15,17	1	215	133013
088502	24,85	1	109	010697
088505	24,85	1	109	055322
089001	34,75	1	92	010703
089005	34,75	1	92	010710
0891	5,78	1	92	055339
0892	6,43	1	92	055346
0893	9,22	1	92	055353
089505	31,10	6	92	122932
089601	31,10	6	92	055360
089605	31,10	6	92	010727
0898	17,26	1	94	010734
0935	16,95	1	248	010840
1422	42,95	1	201	011670
142210	62,75	1	201	011687
1650UN	854,00	1	192	012134
2101	58,25	1	271	012271
213001	13,20	10	172, 188, 210, 215, 225, 238, 248	012295
213002	13,20	10	172, 188, 210, 215, 225, 238, 248	012325
213003	13,20	10	172, 188, 210, 215, 225, 238, 248	055377
213004	13,20	10	172, 188, 210, 215, 225, 238, 248	057647
213005	13,20	10	172, 188, 210, 215, 225, 238, 248	012356
214201	29,75	1	264	012417
214202	29,75	1	264	012424
214204	29,75	1	264	012448
214205	29,75	1	264	012455
214208	29,75	1	264	064874
216001	22,90	10	172, 188, 210, 215, 225, 238, 248	012523
216002	22,90	10	172, 188, 210, 215, 225, 238, 248	012547
216003	22,90	10	172, 188, 210, 215, 225, 238, 248	012554
216004	22,90	10	172, 188, 210, 215, 225, 238, 248	057654
216005	22,90	10	172, 188, 210, 215, 225, 238, 248	012561
217001	32,25	10	172, 188, 210, 215, 225, 238, 248	012592
217002	32,25	10	172, 188, 210, 215, 225, 238, 248	012608
217003	32,25	10	172, 188, 210, 215, 225, 238, 248	012622
217004	32,25	10	172, 188, 210, 215, 225, 238, 248	060463

Art.-Nr.	€/Stück	Verp. Einh.	Seite	EAN Code 4006533...
217005	32,25	10	172, 188, 210, 215, 225, 238, 248	012639
217501	42,25	10	172, 188, 210, 215, 238, 248	012653
217502	42,25	10	172, 188, 210, 215, 238, 248	012660
217503	42,25	10	172, 188, 210, 215, 238, 248	055384
217504	42,25	10	172, 188, 210, 215, 238, 248	055391
217505	42,25	10	172, 188, 210, 215, 238, 248	012677
220001/L	66,95	1	94	012684
220001/M	61,80	1	94	012851
220001/S	57,45	1	94	013032
220001/XL	71,25	1	94	013186
220001/XS	54,75	1	94	013285
220001/XXL	83,70	1	94	013308
220002/L	66,95	1	94	013339
220002/M	61,80	1	94	013360
220002/S	57,45	1	94	013391
220002/XL	71,25	1	94	013414
220002/XS	54,75	1	94	055407
220002/XXL	83,70	1	94	013421
220004/L	66,95	1	94	013438
220004/M	61,80	1	94	013544
220004/S	57,45	1	94	013643
220004/XL	71,25	1	94	013728
220004/XS	54,75	1	94	013803
220004/XXL	83,70	1	94	013810
220005/L	66,95	1	94	013834
220005/M	61,80	1	94	013858
220005/S	57,45	1	94	013896
220005/XL	71,25	1	94	013926
220005/XS	54,75	1	94	013940
220005/XXL	83,70	1	94	013957
222501	44,90	1	171, 188, 209, 215, 238, 248	014060
222502	44,90	1	171, 188, 209, 215, 238, 248	014084
222505	44,90	1	171, 188, 209, 215, 238, 248	014114
222506	44,90	1	171, 188, 209, 215, 238, 248	014138
224501	36,45	1	171, 188, 225	014183
224502	36,45	1	171, 188, 225	014206
224505	36,45	1	171, 188, 225	014237
224506	36,45	1	171, 188, 225	014244
226501	38,90	1	171, 188, 209, 215, 225, 238, 248	014268
226501M	38,90	1	225	064584
226502	38,90	1	171, 188, 209, 215, 225, 238, 248	014282
226502M	38,90	1	225	064591
226505	38,90	1	171, 188, 209, 215, 225, 238, 248	014299
226505M	38,90	1	225	064607
226506	38,90	1	171, 188, 209, 215, 225, 238, 248	014305
226506M	38,90	1	225	061309
232135	9,43	10	121	129726
232145	11,21	10	121	129733
236250	6,35	10	121	014640
236270	6,35	10	121	014657
236350	7,35	10	121	014664
236370	7,35	10	121	014671
236450	8,59	10	121	014688

NUMERISCHE PREISLISTE

Art.-Nr.	€/Stück	Verp. Einh.	Seite	EAN Code 4006533...
236470	8,59	10	121	014695
237270	7,70	10	121	014732
237370	9,13	10	121	014756
237470	10,21	10	121	014770
2600	10,92	10	120	015340
2603	7,22	10	120	015357
2612	11,92	10	120	015364
2613	13,28	10	120	015388
2614	14,76	10	120	015401
2622	14,28	10	120	015463
2623	15,49	10	120	015470
2624	16,82	10	120	015517
2650	17,02	5	93	015586
2662	13,50	5	109	015609
2663	13,34	5	109	015616
268005	22,12	10	127	015678
2681	11,72	1	128	015685
2684	11,10	1	128	015708
2690	21,04	5	128	015722
2695	28,60	5	128	015760
2696	11,00	10	93	015777
2697	6,94	5	93	015784
2699	22,13	10	93	015814
2722	4,63	10	120	015838
2723	5,99	10	120	015852
2724	7,39	10	120	015876
2743	17,58	10	127	015913
2761	3,02	20	127	015937
2762	18,12	1	127	015944
2764	6,15	10	127	015975
2765	59,90	1	127	015982
2766	6,91	10x25	127	015999
2767	7,88	10	127	016019
2770	11,50	10	127	016026
2780	12,12	10	127	016040
2790	16,52	10	127	016088
2792	5,64	10	127	016095
2822	1,93	10	120	016101
2823	2,15	10	120	016118
2824	2,31	10	120	016125
2828	4,34	10	121	016149
2829	4,92	10	121	016156
290006	4,78	10	122	016170
2901	9,58	10	122	016187
2906	7,94	5	122	016262
2910	17,10	10	125	016293
2912	23,00	10	125	016323
2915	27,44	10	125	016354
2916	31,46	10	125	016385
2918	43,82	10	125	016415
2920	21,24	10	125	016422
2922	32,22	10	125	016439
2925	33,92	10	125	016446
2930	30,42	10	125	016453
2930L	74,30	1	129	055414
2931	35,14	10	125	016484
2935	48,58	10	125	016514
2936	57,98	10	125	016521
2938	97,72	10	125	016552
2940L	78,50	1	129	055421
2963	7,18	5	93	016651
3114	4,69	50	81	016705
3120	5,04	50	81	016750
3126	5,70	50	81	016958

Art.-Nr.	€/Stück	Verp. Einh.	Seite	EAN Code 4006533...
3334	8,28	50	81	017382
3354	8,73	50	81	017443
3364	9,86	50	81	017474
3962	9,49	10	105	039629
3968	10,18	10	105	061033
3975	11,12	10	105	079342
3980	10,03	10	108	017795
3983	10,99	10	108	017894
3984	20,37	10	108	017900
4004	14,95	20	77	017962
4006	17,34	20	77	018013
4008	24,23	20	77	018051
4011	31,20	5	77	018075
4013	37,50	5	77	018105
4017	44,15	5	77	018129
4082	6,67	50	66	116467
4084	10,95	50	63	018327
408482	10,95	50	63	018501
408484	10,95	50	63	018518
408485	10,95	50	63	018525
4092	7,22	50	66	116887
4095	11,86	50	64	019010
409582	11,86	50	64	019171
409584	11,86	50	64	019188
409585	11,86	50	64	019195
4102	41,30	5	74	019553
4105	15,64	25	74	019584
4106	20,81	25	74	019607
4108	12,02	25	74	019621
4109	25,80	25	74	019645
4111	40,60	5	77	055438
4112	44,00	5	75	019652
4113	48,70	5	77	019669
4117	58,30	5	77	019690
4118	27,35	25	75	019706
4120	22,85	20	77	019713
4121	25,95	20	77	019720
4124	16,73	25	75	019737
4126	22,07	25	75	019768
4128	12,69	25	75	019799
4129	12,69	25	75	019829
412985	12,69	25	75	055445
4130	12,69	25	75	019836
4154	23,76	25	52	019942
4174	22,43	25	75	020078
4176	27,15	25	75	020108
4188	9,67	25	75	128774
4201	18,03	50	69	020306
4205	19,84	10	78	020320
4206	21,37	10	77	020344
4208	30,35	10	77	020368
4211	38,60	5	78	020382
4213	45,95	5	78	020399
4217	57,30	5	78	020405
4241	16,79	50	69	020474
4274	16,54	50	69	020566
4275	18,00	50	69	020573
4280	9,85	50	69	020580
4285	10,88	50	69	020634
4320	7,22	50	64	128781
4330	7,94	50	64	133396
4340	12,18	50	65	020702
4350	13,21	50	65	020757
4354	53,75	50	66	020771

NUMERISCHE PREISLISTE

Art.-Nr.	€/Stück	Verp. Einh.	Seite	EAN Code 4006533...
4355	62,65	50	66	020788
4424	4,60	50	66	113930
4426	4,99	50	66	113947
4430	15,48	50	65	021457
443082	15,48	50	65	055452
4434	14,24	50	65	021495
443482	14,24	50	65	055476
444085	17,07	50	65	055490
4442	5,90	50	66	139114
4446	7,16	50	66	139145
444885	14,96	50	65	055506
4470	15,48	50	64	021631
447085	15,90	50	64	021648
447085PES	20,53	50	66	117945
4474	14,24	50	64	021860
447485	14,24	50	64	021884
447485PES	17,32	50	66	109513
4480	15,48	50	64	022072
448085	15,48	50	64	022096
4484	14,24	50	64	022133
448485	14,24	50	64	022157
4501	9,76	50	65	022362
4552	14,88	50	65	022805
4582	13,45	50	65	022997
4584	8,97	50	65	023079
4681	15,56	5	78	023901
4683	19,78	5	78	023925
4686	26,10	5	78	023949
4694	6,53	50	78	023987
4696	7,63	50	78	024007
4698	10,63	20	78	024076
4714	12,80	25	52	128798
4721	11,51	25	53	024137
472182	11,51	25	53	066076
472184	11,51	25	53	066083
472185	11,51	25	53	066090
4724	10,22	25	54	113961
4726	9,20	25	56	113978
4731	14,82	25	53	024168
473182	14,82	25	53	024328
473184	14,82	25	53	024335
473185	14,82	25	53	024342
4733	18,40	25	52	024762
473382	18,40	25	52	025004
473384	18,40	25	52	025028
473385	18,40	25	52	025035
4734	22,75	25	53	025622
473482	22,75	25	53	055513
4735	10,70	25	54	107472
4738	22,75	25	52	025875
4760	20,23	25	53	026278
4764	23,90	25	53	060883
4766	11,75	25	54	139152
4768	23,90	25	52	055537
4788	11,50	25	55	133402
4790	16,18	25	56	062146
4791	11,86	25	56	062153
479182	11,86	25	56	062160
479184	11,86	25	56	062177
479185	11,86	25	56	062184
4792	19,12	25	55	062207
4793	14,72	25	55	062214
479382	14,72	25	55	062221
479384	14,72	25	55	062238

Art.-Nr.	€/Stück	Verp. Einh.	Seite	EAN Code 4006533...
479385	14,72	25	55	062245
4794	18,20	25	56	062252
479482	18,20	25	56	062269
4795	19,01	25	55	062283
4797	9,20	25	56	064829
479782	9,20	25	56	066113
479784	9,20	25	56	066120
479785	9,20	25	56	066106
4798	18,20	25	55	062290
4799	10,58	25	57	139169
4821	5,66	50	65	026520
4824	5,42	50	65	029712
4884	5,41	50	66	031654
4885	5,66	50	66	064355
4940	5,94	50	67	031739
4942	8,97	50	67	032026
4944	10,95	50	67	032132
4950	6,23	50	67	032231
4952	9,76	50	67	032323
4954	11,86	50	67	032378
5050UN	846,50	1	195	032576
5070	451,00	1	252	059917
5119	3.661,00	1	196	119024
5127UN	602,50	1	196	033221
5130	222,25	1	197	033313
5140	35,60	1	257	033429
5141	66,30	1	200	033436
5146	27,75	1	203	033481
5150	50,45	1	199	033528
5151	38,80	1	200	033542
5158	70,90	1	200	033627
5159	70,90	1	200	033634
5160	253,05	1	197	033641
516012	363,00	1	197	033719
5163	18,04	1	202	033788
516377	26,50	1	201	033818
516501	38,05	1	210	033849
516505	38,05	1	210	033856
51661	208,20	1	206	118744
51662	100,85	1	209	118751
51663	112,75	1	206	118805
51664	130,60	1	209	118881
51665	273,60	1	206	118898
51666	181,30	1	204	122390
5176	78,85	1	199	033900
5178	76,30	1	198	033917
5181	26,25	1	209	033962
518114	38,60	1	209	060890
5182	45,45	1	201	033979
5185	118,90	1	201	034013
5188	41,85	1	201	034044
518810	55,90	1	200	034075
5500	254,85	1	210	035355
5525	40,20	1	199, 236, 244	036109
552567	27,00	1	165	036147
5527	50,20	1	199, 235, 244	036178
552766	24,55	1	165	036192
552767	24,55	1	165	036208
5541	18,70	1	202, 236, 245	036482
5543	21,28	1	202, 237	036574
5551	107,40	1	204	036741
5579	28,85	1	225	063488
561920L	33,95	1	181	058989
561920R	33,95	1	181	058996

NUMERISCHE PREISLISTE

Art.-Nr.	€ / Stück	Verp. Einh.	Seite	EAN Code 4006533...
5645	71,30	1	197	037601
5645FB	77,90	1	198	055575
5646	70,35	1	156, 181	037618
5646FB	100,15	1	156, 181	119277
5700	*	1	74	037670
5900	*	1	129	037915
6090	*	1	153	057678
610505	395,60	1	27, 154	055599
614392	121,55	1	253	055605
6172	1.012,00	1	147	138285
6173	1.333,50	1	148	138292
6174	1.361,50	1	148	138308
6175	1.851,00	1	149	138315
621006	134,95	1	146	089945
62101206	168,45	1	155	089969
62101206FB2	179,70	1	155	108677
6215	21,02	1	157	038028
623006	150,75	1	154	038042
623006FB2	161,85	1	154	055667
62301206	183,65	1	154	038066
62301206FB2	194,70	1	154	055674
62301218	141,70	1	154	090040
624506	44,95	1	157	038134
62451206	53,30	1	157, 182	038141
62454506	105,45	1	157, 182	055766
625506	62,55	1	158	038172
625506FB2	73,55	1	158	055773
62551206	78,85	1	158, 182	038189
62551206FB2	90,05	1	158	055780
62554506	183,35	1	158, 182	055797
62554506FB2	217,45	1	158	057807
626006	177,35	1	155	038219
62601206	210,20	1	155	038233
62601206FB2	221,35	1	155	038257
627006	198,45	1	155	038301
627006FB2	209,50	1	156	055810
62701206	231,30	1	155	038318
62701206FB2	242,45	1	156	055827
62704506	441,40	1	155	038325
62731206	205,90	1	181	038332
62731206FB2	216,85	1	181	055834
62734506	416,15	1	181	055841
62734506FB2	450,35	1	181	057838
62761206	231,70	1	155	138612
62801206	224,95	1	27, 154	055858
62821201	310,05	1	158	055865
62821201FB2	321,10	1	159	055872
62821202	310,05	1	158	055889
62821202FB2	321,10	1	159	055896
62821204	310,05	1	158	055902
62821204FB2	321,10	1	159	055919
62821205	310,05	1	158	055926
62821205FB2	321,10	1	159	055933
62821206	310,05	1	158	055940
62821206FB2	321,10	1	159	055957
62824501	520,00	1	158	055964
62824501FB2	591,00	1	159	057845
62824502	520,00	1	158	055971
62824502FB2	591,00	1	159	057852
62824504	520,00	1	158	055988
62824504FB2	591,00	1	159	057869
62824505	520,00	1	158	055995
62824505FB2	591,00	1	159	057876
62824506	520,00	1	158	056008

Art.-Nr.	€ / Stück	Verp. Einh.	Seite	EAN Code 4006533...
62824506FB2	591,00	1	159	057883
62871201	319,25	1	158	056015
62871201FB2	330,20	1	158	056022
62871202	319,25	1	158	056039
62871202FB2	330,20	1	158	056046
62871204	319,25	1	158	056053
62871204FB2	330,20	1	158	056060
62871205	319,25	1	158	056077
62871205FB2	330,20	1	158	056084
62871206	319,25	1	158	056091
62871206FB2	330,20	1	158	057890
62874501FB2	556,50	1	158	057906
62874502FB2	556,50	1	158	057913
62874504FB2	556,50	1	158	057920
62874505FB2	556,50	1	158	057937
62874506FB2	556,50	1	158	057944
629009	13,90	1	167	138353
629201	277,20	1	158	056206
629201FB2	288,20	1	159	056213
629202	277,20	1	158	056220
629202FB2	288,20	1	159	056237
629204	277,20	1	158	056244
629204FB2	288,20	1	159	056251
629205	277,20	1	158	056268
629205FB2	288,20	1	159	056275
629206	277,20	1	158	056282
629206FB2	288,20	1	159	056299
629701	286,25	1	146	056305
629701FB2	297,30	1	158	056312
629702	286,25	1	146	056329
629702FB2	297,30	1	158	056336
629704	286,25	1	146	056343
629704FB2	297,30	1	158	056350
629705	286,25	1	146	056367
629705FB2	297,30	1	158	056374
629706	286,25	1	146	056381
629706FB2	297,30	1	158	056398
6325	23,30	1	167	135109
632906	0,61	1	162	038431
633501	36,30	1	172	038462
633505	36,30	1	172	038479
633901	31,80	1	165	038509
633902	31,80	1	165	038516
633904	31,80	1	165	038530
633905	31,80	1	165	038547
633906	31,80	1	165	038554
6340	89,45	1	149, 159	038578
6343	89,45	1	146, 159	038639
6345	52,45	1	160	038646
6350	31,90	1	164	038691
635010	62,60	1	164, 183	038707
6351	42,45	1	165	038738
6353	83,90	1	172	111158
6354	29,00	1	171	137202
6361	24,47	1	170	038769
6362	24,47	1	170	038776
6363	15,02	1	163	038783
6364	15,02	1	163	038790
6370	45,90	1	164	038837
6371	56,40	1	165	038868
6378	11,72	1	163	061040
637899	18,97	1	163	061057
638001	97,85	1	163, 183	038912
638002	97,85	1	163, 183	038929

NUMERISCHE PREISLISTE

Art.-Nr.	€/Stück	Verp. Einh.	Seite	EAN Code 4006533...	Art.-Nr.	€/Stück	Verp. Einh.	Seite	EAN Code 4006533...
638004	97,85	1	163, 183	038943	642805	10,90	1	168, 186	039674
638005	97,85	1	163, 183	038967	642806	10,90	1	168, 186	039704
638006	97,85	1	163, 183	038974	642809	10,90	1	168, 186	039728
63801101	89,75	1	163	038981	643401	36,50	1	168, 187	039803
63801102	89,75	1	163	038998	643402	36,50	1	168, 187	039810
63801104	89,75	1	163	039018	643404	36,50	1	168, 187	039834
63801105	89,75	1	163	039025	643405	36,50	1	168, 187	039841
63801106	89,75	1	163	039032	643406	36,50	1	168, 187	039858
638501	97,85	1	163	091085	643501	9,50	1	168, 186	039865
638502	97,85	1	163	091092	643502	9,50	1	168, 186	039889
638504	97,85	1	163	091108	643504	9,50	1	168, 186	039919
638505	97,85	1	163	091115	643505	9,50	1	168, 186	039933
638506	97,85	1	163	091122	643506	9,50	1	168, 186	039957
63851101	97,85	1	163	091139	643509	9,50	1	168, 186	039964
63851102	97,85	1	163	091146	643701	8,47	1	168, 186	039971
63851104	97,85	1	163	091153	643702	8,47	1	168, 186	039988
63851105	97,85	1	163	091160	643704	8,47	1	168, 186	040007
63851106	97,85	1	163	091177	643705	8,47	1	168, 186	040014
639201	87,70	1	164, 184	039124	643706	8,47	1	168, 186	040021
639202	87,70	1	164, 184	039131	643709	8,47	1	168, 186	040038
639204	87,70	1	164, 184	039155	6441	27,10	1	165	040045
639205	87,70	1	164, 184	039162	6448	24,95	1	171	040083
639206	87,70	1	164, 184	039179	645206	2,89	1	162	040090
63921101	80,40	1	164	039186	645306	2,89	1	162	056527
63921102	80,40	1	164	039193	645406	2,89	1	162	040106
63921104	80,40	1	164	039216	64600	*	1	89, 156	138360
63921105	80,40	1	164	039223	646106	18,72	1	166, 185	040113
63921106	80,40	1	164	039230	646505	71,10	1	246	040373
6393	33,95	1	164	039247	646706	37,95	1	166, 185, 246	040465
639501	87,70	1	164	091207	6469	25,30	1	146, 159	040489
639502	87,70	1	164	091214	647701	99,95	1	169, 187	040496
639504	87,70	1	164	091221	647702	99,95	1	169, 187	040502
639505	87,70	1	164	091238	647704	99,95	1	169, 187	040526
639506	87,70	1	164	091245	647705	99,95	1	169, 187	040533
63951101	87,70	1	164	091252	647706	99,95	1	169, 187	040540
63951102	87,70	1	164	091269	648006	22,94	1	166, 185	040564
63951104	87,70	1	164	091276	648101	14,27	1	167, 186	040588
63951105	87,70	1	164	091283	648102	14,27	1	167, 186	040595
63951106	87,70	1	164	091290	648104	14,27	1	167, 186	040618
640301	27,50	1	166	135741	648105	14,27	1	167, 186	040625
640302	27,50	1	166	135758	648106	14,27	1	167, 186	040632
640304	27,50	1	166	137370	648109	14,27	1	167, 186	040649
640305	27,50	1	166	137387	648201	8,97	1	167, 185	040656
640306	27,50	1	166	135765	648202	8,97	1	167, 185	040663
640405	12,50	1	166	137417	648204	8,97	1	167, 185	040687
640506	12,50	1	166	137318	648205	8,97	1	167, 185	040694
641406	24,03	1	161	039346	648206	8,97	1	167, 185	040700
641506	8,54	1	161	039353	6488	62,00	1	184	040779
641701	12,94	1	168, 186, 229	039360	648904	33,15	1	184	040793
641702	12,94	1	168, 186	039384	648908	56,05	1	184	040809
641704	12,94	1	168, 186	039414	649106	19,75	1	162	056541
641705	12,94	1	168, 186	039438	649209	8,70	1	167	137066
641706	12,94	1	168, 186, 229	039445	649306	32,00	1	162	056558
641709	12,94	1	168, 186	039452	649406	17,92	1	160	056565
642106	18,72	1	167, 185	039469	649606L	17,92	1	183	056572
642601	9,70	1	168, 186	039490	649606R	17,92	1	183	056589
642602	9,70	1	168, 186	039506	6498	37,50	1	184	056596
642604	9,70	1	168, 186	039520	649901	38,70	1	169, 187, 208, 239	040816
642605	9,70	1	168, 186	039537	649902	38,70	1	169, 187, 208, 239	040823
642606	9,70	1	168, 186	039544	649904	38,70	1	169, 187, 208	040847
642609	9,70	1	168, 186	039551	649905	38,70	1	169, 187, 208, 239	040854
642801	10,90	1	168, 186	039575	649906	38,70	1	169, 187, 208, 239	040861
642802	10,90	1	168, 186	039605	650706	6,16	1	160	040908
642804	10,90	1	168, 186	039643	652006	114,25	1	157	056602

NUMERISCHE PREISLISTE

Art.-Nr.	€/Stück	Verp. Einh.	Seite	EAN Code 4006533...
652106	114,25	1	157	056619
652206	133,70	1	157	092037
652706	12,03	1	160, 182	040939
6532	88,60	1	184	040953
6540	1,78	1	162	040960
654206	5,01	1	160	040977
654206L	5,01	1	160, 182	040984
654206R	5,01	1	160, 182	040991
654506L	4,72	1	161	135802
654506R	4,72	1	161	135819
6548	1,54	1	162	041066
6551	7,40	1	158, 163, 182	041080
656105	2,52	1	146, 159	041189
656601	9,99	1	157, 182	041233
656602	9,99	1	157, 182	041240
656604	9,99	1	157, 182	041264
656605	9,99	1	157, 182	041271
656606	9,99	1	157, 182	041288
658006	36,15	1	171, 209	041318
6581	23,02	1	171	041325
658114	35,00	1	171	041332
6581VK3	33,80	1	171	060913
6600	*	1	31, 152	041363
662201	158,40	1	159	041530
662202	158,40	1	159	041547
662204	158,40	1	159	041561
662205	158,40	1	159	041578
662206	158,40	1	159	041585
662310	500,50	1	151	114937
6629	686,00	1	179	056671
6631	419,10	1	150	041691
6632	2.281,50	1	146	133587
663310	307,60	1	150	114944
6636	774,00	1	180	056688
6641	541,50	1	147	041752
6642	82,90	1	159	041769
664310	1.168,00	1	151	114951
6651	762,00	1	146	041820
6661	1.124,50	1	179	041912
6662	303,60	1	159	041929
6663	1.706,50	1	178	096158
6667	1.364,50	1	178	041943
6671	635,00	1	149	041998
6672	199,95	1	159	042001
6673	1.934,50	1	180	056695
6678	2.356,00	1	27, 152	060586
6679	166,25	1	160	122772
6699	419,40	1	159	060876
670006	11,13	1	161	042162
670106	11,13	1	161	042186
670406	0,61	1	161, 183	042209
670506	11,13	1	161	042216
671001	130,75	1	187	042223
671002	130,75	1	187	042247
671004	130,75	1	187	042278
671005	130,75	1	187	042285
671006	130,75	1	187	042292
671011	130,75	1	187	042315
671101	130,75	1	169	042322
671102	130,75	1	169	042339
671104	130,75	1	169	042346
671105	130,75	1	169	042353
671106	130,75	1	169	042360
671111	130,75	1	169	042377

Art.-Nr.	€/Stück	Verp. Einh.	Seite	EAN Code 4006533...
671201	130,75	1	169, 187	056701
671202	130,75	1	169, 187	056718
671204	130,75	1	169, 187	056725
671205	130,75	1	169, 187	056732
671206	130,75	1	169, 187	056749
671211	130,75	1	169, 187	056756
6740	61,95	1	170	042735
6741	82,60	1	188	042742
6742	61,95	1	170	042759
674279	44,35	1	170	137219
6743	165,25	1	188	042766
6744	82,60	1	188	042773
674501M	344,20	1	152	056985
674502M	344,20	1	152	057005
674504M	344,20	1	152	057029
674505M	344,20	1	152	042797
674506M	344,20	1	152	057043
6746	46,50	1	170	061095
674701L	125,65	1	170	137233
674701R	125,65	1	170	137325
674702L	125,65	1	170	137240
674702R	125,65	1	170	137332
674704L	125,65	1	170	137257
674704R	125,65	1	170	137349
674705L	125,65	1	170	137264
674705R	125,65	1	170	137356
674706L	125,65	1	170	137271
674706R	125,65	1	170	137363
674801	158,30	1	151	057050
674801L	158,30	1	169	125827
674801R	158,30	1	169	125834
674802	158,30	1	151	057067
674802L	158,30	1	169	125841
674802R	158,30	1	169	125858
674804	158,30	1	151	057074
674804L	158,30	1	169	125865
674804R	158,30	1	169	125872
674805	158,30	1	151	057081
674805L	158,30	1	169	125889
674805R	158,30	1	169	125896
674806	158,30	1	151	057098
674806L	158,30	1	169	125902
674806R	158,30	1	169	125919
67481101	158,30	1	146	065215
67481102	158,30	1	146	065222
67481104	158,30	1	146	065239
67481105	158,30	1	146	065246
67481106	158,30	1	146	065253
674901	211,15	1	187	042834
674902	211,15	1	187	042841
674904	211,15	1	187	042865
674905	211,15	1	187	042872
674906	211,15	1	187	042889
678006	14,86	1	183	043138
678106	14,86	1	183	043145
678506	11,15	1	183	043152
678706	11,15	1	161	060746
6910	8,41	1	156	043169
6911	14,06	1	156	043176
6912	16,80	1	156, 181	043183
6913	22,42	1	156, 181	043190
740001	323,50	1	22	043381
740002	323,50	1	22	043404
740004	323,50	1	22	043411

NUMERISCHE PREISLISTE

Art.-Nr.	€/Stück	Verp. Einh.	Seite	EAN Code 4006533...	Art.-Nr.	€/Stück	Verp. Einh.	Seite	EAN Code 4006533...
740005	323,50	1	22	043428	7933	515,50	1	222	064409
7408	10,65	1	25	059603	793501	61,05	1	225	062672
7410	1,67	10	25	043602	793502	61,05	1	225	062689
7411	20,32	1	24	043619	793504	61,05	1	225	062696
7412	38,10	1	24	043626	793505	61,05	1	225	062702
7415	10,94	1	23	043640	793506	61,05	1	225	062719
7416	4,08	1	24	043657	7936	8,39	1	226	064478
7417	33,70	1	24	043664	793701	99,65	1	224	069565
7418	17,07	1	22	043671	793702	99,65	1	224	069572
7419	23,98	1	25	043688	793704	99,65	1	224	069589
7419L	23,98	1	25	043695	793705	99,65	1	224	069596
7421	2,98	1	25	057579	793706	99,65	1	224	069602
7424	76,80	1	23	043701	793801	94,80	1	224	069619
7425	44,30	1	23	043718	793802	94,80	1	224	069626
7426	35,70	1	23	060920	793804	94,80	1	224	069633
7428	31,10	1	23	060937	793805	94,80	1	224	069640
7430	24,02	1	23	113886	793806	94,80	1	224	069657
750001	586,00	1	22	043732	7940	17,13	1	228	062726
750002	586,00	1	22	043756	794101	9,20	1	228	062733
750004	586,00	1	22	043763	794102	9,20	1	228	062740
750005	586,00	1	22	043770	794104	9,20	1	228	062757
7510	*	1	24	043879	794105	9,20	1	228	062764
7519	*	1	24	111615	794106	9,20	1	228	062771
7521	*	1	24	043893	7945	71,75	1	227	062801
752190	*	1	24	112360	7948	5,25	1	227	062818
758001	635,00	1	22, 27, 154	043909	795006	12,65	1	215, 230	062832
758002	635,00	1	22, 27, 154	043916	795109	5,24	1	225	062849
758005	635,00	1	22, 27, 154	043930	7960	48,70	1	227	062870
7825	27,15	1	197	044135	7961	415,85	1	222	062887
7826	34,40	1	198	044142	796601	5,29	1	224	062894
791001	153,85	1	224	062375	796602	5,29	1	224	062900
791002	153,85	1	224	062382	796604	5,29	1	224	062917
791004	153,85	1	224	062399	796605	5,29	1	224	062924
791005	153,85	1	224	062405	796606	5,29	1	224	062931
791006	153,85	1	224	062412	797001	34,75	1	226	062948
79107501	142,95	1	224	062429	797002	34,75	1	226	062955
79107502	142,95	1	224	062436	797004	34,75	1	226	062962
79107504	142,95	1	224	062443	797005	34,75	1	226	062979
79107505	142,95	1	224	062450	797006	34,75	1	226	062986
79107506	142,95	1	224	062467	7971	573,00	1	220	062993
791301	248,45	1	224	069503	7973	716,50	1	223	069480
791302	248,45	1	224	069510	7980	43,70	1	229	063006
791304	248,45	1	224	069527	7981	513,00	1	221	063013
791305	248,45	1	224	069534	7982	440,75	1	221	063020
791306	248,45	1	224	069541	7991	555,00	1	220	063037
792006	19,56	1	226, 258	062474	799206	8,39	1	229	063044
792205	15,75	1	226	062498	799306	8,96	1	229	063051
7923	6,79	1	228	062504	799406	9,31	1	229	063068
792406	31,70	1	228	062511	799606	9,71	1	229	064492
792501	54,75	1	226	064416	799706	9,31	1	215, 230	114135
792505	54,75	1	226	069558	8024	4,05	10	81	044593
792801	10,70	1	228	062535	8027	10,05	10	81	044630
792802	10,70	1	228	062542	8114	7,59	10	93	044739
792804	10,70	1	228	062559	8115	8,34	10	93	044746
792805	10,70	1	228	062566	8117	12,11	10	93	044753
792806	10,70	1	228	062573	8300	58,40	1	109	059948
792906	11,15	1	228	062580	8308	12,62	10	109	059955
793001	12,41	1	229	062597	8310	9,38	20	109	059931
793005	12,41	1	229	062603	8320	16,08	10	107	045033
793101	56,20	1	225	062610	8321	18,51	10	107	059924
793102	56,20	1	225	062627	8322	32,60	10	106, 109	060982
793104	56,20	1	225	062634	8323	35,50	10	106	114975
793105	56,20	1	225	062641	8330	25,80	1	89	138377
793106	56,20	1	225	062658	8379	10,73	10	108	045194

NUMERISCHE PREISLISTE

Art.-Nr.	€/Stück	Verp. Einh.	Seite	EAN Code 4006533...
8390	16,84	10	107	114982
8391	10,96	10	107	045231
8392	14,14	10	107	045255
8394	20,93	10	106	045286
8395	10,73	10	108	045316
8396	17,77	10	106	045323
8501	4,98	1	94	045668
850201	9,01	5	110	045675
850202	10,28	5	110	045682
850304	18,99	1	94	045699
850305	18,99	1	94	045705
8506	29,80	1	93	045729
8507	2,84	1	94	109247
8511	0,16	1600	78	045781
8512	0,28	1200	78	045798
8513	0,40	600	78	045804
852001	0,39	100	104	045880
852002	0,39	100	104	045903
852003	0,39	100	104	045910
852004	0,39	100	104	045934
852005	0,39	100	104	045958
852501	6,03	20 x 5	104	045972
852502	6,03	20 x 5	104	046009
852504	6,03	20 x 5	104	046047
852505	6,03	20 x 5	104	046061
853001	6,55	20 x 5	104	046115
853002	6,55	20 x 5	104	046207
853004	6,55	20 x 5	104	046269
853005	6,55	20 x 5	104	046337
853006	6,55	20 x 5	104	046429
853301	1,41	100	104	119307
853302	1,41	100	104	119314
853304	1,41	100	104	119321
853305	1,41	100	104	119338
853306	1,41	100	104	119345
853601	2,53	20 x 5	104	129375
853602	2,53	20 x 5	104	129382
853604	2,53	20 x 5	104	129399
853605	2,53	20 x 5	104	129405
853606	2,53	20 x 5	104	129412
853706	7,04	5	128	136434
854501	4,66	100	104	046740
854502	4,66	100	104	046764
854504	4,66	100	104	046788
854505	4,66	100	104	046801
8570	25,35	10	92	046948
8573	4,10	20	92	109254
8574	4,10	20	92	109261
8576	4,10	20	92	046979
8578	4,69	20	92	046986
8579	12,67	10	92	108783
857916	5,10	100	106	128484
8580	35,02	1	128	046993
8581	21,37	1	91	134973
8582	21,67	1	91	134980
8594	21,51	1	91	134997
8600	45,45	1	248	047044
861501	10,20	1	207, 247, 259	047136
861502	10,20	1	207, 247, 259	047143
861504	10,20	1	207, 247, 259	047167
861505	10,20	1	207, 247, 259	047174
861506	10,20	1	207, 247, 259	047181
863001	50,15	1	205, 245	047211
863002	50,15	1	205, 245	047228

Art.-Nr.	€/Stück	Verp. Einh.	Seite	EAN Code 4006533...
863004	50,15	1	205, 245	047235
863005	50,15	1	205, 245	047242
864001	0,72	1	205	047259
864002	0,72	1	205	047266
864004	0,72	1	205	047273
864005	0,72	1	205	047280
864506	13,72	1	205, 246	047297
8655	6,38	1	205	047303
867201	262,70	1	206, 258	123632
867202	262,70	1	206, 258	123649
867204	262,70	1	206, 258	123656
867205	262,70	1	206, 258	123663
8707	25,85	1	204	047525
871301	95,45	1	226	062337
871302	95,45	1	226	062320
871304	95,45	1	226	062313
871305	95,45	1	226	062306
871401	76,10	1	207, 227, 237, 246, 258	047617
871402	76,10	1	207, 227, 237, 246, 258	047624
871404	76,10	1	207, 227, 237, 246, 258	057760
871405	76,10	1	207, 227, 237, 246, 258	057777
871801	147,05	1	206, 257	047693
871802	147,05	1	206, 257	047709
871804	147,05	1	206, 257	064836
871805	147,05	1	206, 257	047716
872302	19,07	1	204, 259	047761
872306	19,07	1	204, 259	047778
872401	19,07	1	204, 258	047785
872405	19,07	1	204, 258	047792
872501	24,24	1	259	047808
872502	24,24	1	259	047815
872801	13,42	1	208	047839
872802	13,42	1	208	047846
872804	13,42	1	208	047860
872805	13,42	1	208	047877
872806	13,42	1	208	103221
875001	29,60	1	206	047969
875006	29,60	1	206, 245	047976
875101	20,65	1	205, 237, 245	047990
875106	20,65	1	205, 237, 245	048003
875201	43,85	1	206	048027
875206	43,85	1	206	048034
875601	10,80	1	207, 237, 247, 259	048065
875602	10,80	1	207, 237, 247, 259	048089
875604	10,80	1	207, 237, 247, 259	048102
875605	10,80	1	207, 237, 247, 259	048119
875606	10,80	1	207, 237, 247, 259	048126
875701	14,63	1	208, 238, 247, 259	048140
875702	14,63	1	208, 238, 247, 259	048157
875704	14,63	1	208, 247, 259	067417
875705	14,63	1	208, 247, 259	048164
875706	14,63	1	208, 247, 259	048171
875801	47,80	1	203	048188
875805	47,80	1	203	048195
876905	0,68	1	209, 215, 238, 248	048256
877001	5,82	1	202	048263
877006	5,82	1	202	048270
8774	57,30	1	267	048287
877701	28,70	1	264	048324
877702	28,70	1	264	048331
877704	28,70	1	264	048355

NUMERISCHE PREISLISTE

Art.-Nr.	€/Stück	Verp. Einh.	Seite	EAN Code 4006533...	Art.-Nr.	€/Stück	Verp. Einh.	Seite	EAN Code 4006533...
877705	28,70	1	264	048362	886906	2,35	1	198	050716
878101	21,05	1	267	048430	8870	21,81	1	264	050723
878102	21,05	1	267	048447	887059	20,73	1	267	050747
878104	21,05	1	267	048461	8872	33,30	1	264	050761
878105	21,05	1	267	048478	8877	7,37	1	197	050853
878108	21,05	1	267	048485	890005	38,90	5	88	138384
878111	21,05	1	267	057586	890206	3,18	1	208, 237, 247	051119
878901	35,20	1	208, 239, 247	048553	8903	38,90	5	90	051126
878902	35,20	1	208, 239, 247	048577	890406	6,38	1	208, 238, 247	051133
878905	35,20	1	208, 239, 247	048607	8907	38,90	5	90	051157
878906	35,20	1	208, 239, 247	048614	891609	3,18	1	168, 186	110137
879301	43,40	1	270	048645	8917010	0,98	10	88	138414
8794	15,64	1	271	048669	8917020	0,98	10	88	138421
8797	10,26	1	202, 245	048737	8917030	0,98	10	88	138438
8800	70,75	1	270	048836	8917040	0,98	10	88	138445
8802	25,65	1	271	048874	8917050	0,98	10	88	138452
8803	21,79	1	271	048881	8923	19,15	10	90	051249
880406	8,74	1	227	065437	8927	2,50	10	89	138537
8814	1,38	1	63, 67	049543	8928100	9,50	100	89	138636
8815	1,38	1	63, 67	049567	892850	9,90	50	89	138650
881606	7,95	1	167, 185, 205, 245	049581	8943	2,00	25	81	051409
8817	0,98	1	74	049598	8945	4,87	25	90	051416
8819	1,38	1	63, 67	049680	8948	65,60	1	90	122239
8825	21,08	1	271	050037	9028	6,80	10	107	051812
883101	81,15	1	203	050082	9363	14,13	12	81	052628
883106	81,15	1	203	050099	9502	11,09	6	108	052826
883201	66,45	1	204	050105	9510	11,83	12	109	595101
883206	66,45	1	204	050112	9519	6,30	10	109	052840
886509	19,28	1	207, 258	123670	9590	45,60	1	93, 246	295902
886510	7,48	1	207, 227, 237, 246, 258	050570	S-12180	565,50	1	207	124868

	Seite
Abdeckung glatt	162
Abdeckung glatt, mit Stielhalterung	161
Abdeckung glatt, mit Stielhalterung für Twixter	161
Abdeckung mit 6 Haken, inkl. 3 Stielhalterungen und 2 Rohralterungen	162
Abdeckung mit 6 Haken, inkl. Stielhalterung Twixter, 2 Stielhalterungen und 2 Rohralterungen	162
Abdeckung rund, kurz	162
Abdeckung rund mit Logo	162
Abfall- und Transportwagen	269
Ablage für Mophalter, seitlich	203
Ablage für Mophalter an Papierwagen	271
Ablage für Mophalter zum Einhängen S	163
Ablage für Mophalter zum Einstecken	163
Ablage für Mophalter zum Einstecken mit Kupplung	163
Ablagerost (AquaVIZ)	244
Ablagerost (Variant)	201
Ablagerost (Varietta)	236
Ablagerost II (Variant)	200-201
Abstützung Halterahmen	164
Abweisrolle	181
Acryl (Feuchtwischmop)	77-78
Adapter	161, 183
Adapter für Holme	248
Adapter von Teleskopstange auf Mopstiel	122
Akku	24
Allzweck-Vliestuch	104
Alustiel eloxiert 1400 mm	90
Anbauplatte (Equipe)	157-158, 182
Anbausatz (Equipe)	158-159
Anbausatz Presse VK 4 Shopster	227
Antibak (Sprint)	65
Antibak (Twix)	56
Antibak (Twixter)	53
Aqua Basic	81
Aqua-Halter, Kunststoff	81
Aqua-Halter, mit Edelstahlbügel	81
Aqua Nasswischwagen	253, 254
Aqua Robbe	81
AquaVIZ (Grundgestell)	244
AquaVIZ (Holmaufbau)	244
AquaVIZ Moboxx	242
AquaVIZ Press	242
AquaVIZ Twixter Des	243
AquaVIZ Wringboy	243
Arbeitsplanständer	172, 210
Aufbau für Moboxx, Edelstahl	244
Aufspannhilfe	167
Basic (Aqua)	81
Basic (Clipper)	69
Basic (Feuchtwischmop)	78
Basic (Sprint)	65
Basic (Sprint Plus)	67
Basic (Twix)	56
Basic (Twixter)	53
Basic Light (Sprint)	66
Benetzungsbox, anthrazit	167, 185
Bezug Baumwolle für Elementmop	107
Bezug Ceran für Elementmophalter	108
Bezug Microfaser für Elementmop	107
Bezug White Magic für Elementmop	107
Bezug White Magic für Elementmophalter	108
Blue (Scandic Mono)	75
Blue (Sprint)	65
Blue (Twix)	56
Blue (Twixter)	53
Bodendüse (26 cm)	23
Box 10 I	166
Box 12 I, zum Einhängen	226
Box 15 I	166, 185
Box 20 I, zum Einhängen	226, 258
Box 35 I	166, 185, 246
Box 4 I	166

	Seite
Box 5 I	166, 185
Box ED	206
Brush (Handschuh-Mop)	105
Brush (Sprint)	65
Brush (Twixter)	52
Brush Progressive (Sprint)	66
Brush Progressive (Twix)	57
Brush Progressive (Twixter)	54
Cascade 2 Nasswischwagen	255
Ceran (Feuchtwischmop)	77
Ceran (Handschuh-Mop)	105
Ceran (Scandic Duo)	75
Ceran (Scandic Mono)	75
Ceran (Sprint)	64
Ceran (Twix)	55
Ceran (Twixter)	52
Chemiecenter abschließbar	171, 209
Classic (Sprint)	65
Classic (Sprint Plus)	67
Classic (Twix)	56
Classic (Twixter)	53
Clip für Moboxx	205
Clipper Basic	69
Clipper Halter	69
Clipper Tronic	69
Clipper White Magic	69
Container 60 I	267
Containerdeckel 60 I	267
Cottona (Feuchtwischmop)	77
Deckel	167
Deckel / Eimer 6 I	207, 247, 259
Deckel 120 I	270
Deckel ED	206, 209
Deckel für Eimer 6 I	168, 186
Deckel für Eimer 8 I	168, 186, 228
Deckel für Halterahmen 120 I	169, 187, 208, 239
Deckel für Halterahmen 70 I	208, 239, 247
Deckel für Wäschesammler	264
Deckel mit Dichtung für Boxen 5 / 15 / 35 I	167, 186
Deckel ohne Dichtung für Boxen 5 / 15 / 35 I	167, 185
Deichsel für Mistral / Garant	256
Deichsel für Nasswischwagen Kunststoff	256
Desinfektionswanne 45 I	203
Dichtungsring	205
Doppelbrush (Twix)	55
Doppelbrush (Twixter)	53
Dosiereinsatz für Box 20 I	226
Dosiereinsatz für Box 35 I	246
Dosiersieb	204
Dosiersieb ED	204
Drahtkorb für Logo und Nasswischwagen Twixter / F1	257
Drahtkorb III	210
Drahtkorb IX	257
Drahtkorb VI	257
Druckpumpzerstäuber	94
Eckprofileiste, Equipe	161
Eckprofileiste, Equipe Hotel	183
Eckprofileiste für Tür, Equipe	161
Eckprofileiste Tür, Equipe Hotel	183
Edelstahlteleskoprohr	24
Eimer 10 I	229
Eimer 17 I	168, 186, 208, 229, 238, 247, 259
Eimer 25 I	259
Eimer 6 I	168, 186, 207, 237, 247, 259
Eimer 8 I	168, 186, 208, 228
Eimer ED	209
Einlegesieb für Dosiereinsatz Shopster	227
Einsatz für Klappbox	228
Einwasch-Träger	121
Einweg-Vliestuch	78
Elementmophalter	107

STICHWORTVERZEICHNIS

	Seite		Seite
Elementmophalter Des	106, 107	Halterahmen (Shopster)	224-225
Elementmop mit Stiel incl. Bezug	106	Halterahmen (Variant)	198-200
Entsorgungssack	171, 188, 209, 215, 225, 238, 248	Halterahmen (Varietta)	235-236
Entsorgungssack-Verkleidung	169, 187	Halterahmen 120 I	235, 270
Equipe (Grundgestell)	154-156	Halterahmen 70 I	235, 270
Equipe (Halterahmen)	163-165, 183-184	Halterahmen für Fachboden, Edelstahl	184
Equipe Base 4	150	Halter für Arbeitsplan	225
Equipe Base 5	151	Halterung Box 10 I	171
Equipe Base 6	151	Halterung Chemiecenter	171
Equipe Cleanjet	27, 152	Halterung für Box 35 I	249
Equipe Fahrrad	153	Halterung für Chemiecenter (Variant)	209
Equipe H1	178	Halterung für Chemiecenter (Equipe)	171
Equipe H2	178	Halterung für Drahtkorb für Nasswischwagen Twixter / F1	257
Equipe H3	179	Halterung für Eimer 8 l	229
Equipe Hotel (Grundgestell)	181	Halterung für Staubsauger	170
Equipe Hotel groß	180	Halterung mit 2 Haken, Edelstahl	202, 237
Equipe Hygiene	146	Handpad Brush	106
Equipe Minibar klein	179	Handschuh-Mop Brush	105
Equipemove Antrieb	31, 152	Handschuh-Mop Ceran	105
Equipe Multiwand	157	Handschuh-Mop White Magic / Blue	105
Equipe Office	150	Hängewarnschild	94
Equipe Pre-Wash	147	Hartbelagsdüse	23
Equipe Sprint	149	Heizkörperreiniger mit Bezug Brush	109
Equipe Twixter-Press	146	HEPA-Filter	24
Equipe Wäschetransportwagen	180	Höhenverstellbarer Schiebegriff	165
Ersatz-Gummiring	264	Holm, inkl. Schrauben	157
Ersatz-Schiene	120	Holmaufbau (AquaVIZ)	244
F1 Flachpresse	206, 258	Holm für Grundgestell	197
F1 Flachpresse ED	207	Huckepack 1x120 l	210
Fachboden	227	Jetvac accu inkl. Zubehör für Cleanjet	22, 27, 154
Fachboden "Light Grey"	184	Jutesack 190 l, mit 4 Ösen	271
Fachboden "Light Grey", schmal	184	Kehrset komplett	92
Fachteiler für Box 5 l	184	Klappbox 6 l	228
Fenster- und Bodenschaber	127	Klettstreifen für Scandic Halter	74
Fensterwischer	120	Klingenthaler 10 cm und 10 Klängen im Etui	127
Feststellbremse für Rolle 75 mm + 100 mm	198	Köcher	128
Feuchtwisch Halter, Edelstahl	77	Kunststoffabdeckung für Scandic Halter	74
Feuchtwischmop Acryl	77, 78	Kupplung (Set)	158, 163, 182
Feuchtwischmop Basic	77, 78	Ladegerät	24
Feuchtwischmop Ceran	77	Leipzig dreifach	266
Feuchtwischmop Cottona	77	Leipzig einfach	265
Fugenbürste	93	Leipzig vierfach	266
Fugendüse	24	Leipzig zweifach	265
Gabelmop	108	LockStrip D	121
Garant Nasswischwagen	252	LockStrip K	121
Gelenk	122	LockStrip Pad K	121
Glassman Sicherheitsschaber	127	LockStrip Ultra Pad K	121
Griff	120	Materialschrank 2-fach, abschließbar	227
Grundgestell (AquaVIZ)	244	Meditrans Wäschesammler, einfach	261
Grundgestell (Equipe)	154-156	Meditrans Wäschesammler dreifach	263
Grundgestell (Equipe Hotel)	181	Meditrans Wäschesammler einfach	261
Grundgestell (Papier- und Entsorgungswagen)	270	Meditrans Wäschesammler zweifach	262
Grundgestell (Shopster)	224	Messbecher	94
Grundgestell (Twixter)	256	Mini Aqua Nasswisch-Set ohne Stiel	81
Grundgestell (Variant)	197	Mini Aqua Stiel mit Gewinde	81
Grundgestell (Varietta)	235	Mistral Nasswischwagen, 1 x 17 l, verchromt	255
Grundgestell Cascade 2	256	Mistral Nasswischwagen, 2 x 17 l, verchromt	253
Grundgestell Garant	256	Möbelpinsel	23
Grundgestell L mit 2 Holmen für Cleanjet-Vorrichtung	27, 154	Moboxx	205, 245
Hakenleiste, Edelstahl	165	Moboxxdeckel mit Dichtung	205, 246
Halteclip für Müllsäcke	209, 215, 238, 248	Modul Cleanjet Twixter	27, 154
Halter (Aqua)	81	Modul Des	159
Halter (Clipper)	69	Modul F1	159
Halter (Feuchtwisch)	77	Modul Pre-Wash	159
Halter (Scandic Duo)	74	Modul Sprint	159
Halter (Scandic Mono)	74	Modul Sprint quer	160
Halter (Sprint)	63	Modul Twixter-Press	159
Halter (Sprint Plus)	63, 67	Mopablage	215, 230
Halter (Sprint V)	63	Motorschutzfilter	24
Halter (Twix)	55	Multifunktionsdeckel	169, 187
Halter (Twixter)	52	Nasswischwagen F1	252
Halterahmen (Equipe)	163-165, 183-184	Nasswischwagen Twixter	251

	Seite
Nasswischwagen Twixter II	251
Pad	92
Pad Brush	92
Padscheibe Blue E	91
Padscheibe Brush E	91
Padscheibe White Magic E	91
Panzersack 190 I	271
Papierpicker mit Stiel	93
Papier- und Entsorgungswagen (Grundgestell)	270
Papierwagen X-Form	268
Piktogramm selbstklebend	95
Polsterdüse	23
Polypropylensack 120 I, mit Kordel	271
Polypropylensack 190 I, mit 4 Ösen	271
Präparationsbox	166
Presseneinlage für Presse F1	207, 258
Presseneinlage für Presse VK 4	207, 227, 237, 246, 258
Pressenhalterung, Varietta	238
Pressenstativ VK 4 AquvaVIZ, Edelstahl	249
Profi-Eimer 22 I	127
Profi-Fensterleder	128
Profi-Konus Pinocchio	122
Profileiste für Fachboden	183
Progressive (Sprint)	66
Progressive (Twix)	56
Progressive (Twixter)	54
Progressive Tuch	104
Rand- und Wandputzgerät	92
Red (Twixter)	53
Reinraum 1 (Sprint)	66
Robbe (Aquva)	81
Rohrbürste, adaptierbar	109
Rohrhalteclip	25
Rolle	156, 181
Rolle FB	156, 181
Rolle mit Feststellbremse, 150 mm	198
Rollen für Profi-Eimer, 4 Stück	128
Rolle ø 100 mm, ohne Feststellbremse	197
Rolle ø 125 mm, mit Feststellbremse	198
Rolle ø 125 mm, ohne Feststellbremse	197
Rolle ø 150 mm, ohne Feststellbremse	197
Rückwand, schmal "Light Grey"	170
Rückwand "Light Grey"	170
Rückwand H "Light Grey"	188
Scandic Cleaning Speed Runner	74
Scandic Duo Ceran	75
Scandic Duo Halter	74
Scandic Mono Blue	75
Scandic Mono Ceran	75
Scandic Mono Halter	74
Scandic Mono Tronic	74
Scandic Mono Universal	75
Scandic Mono White Magic	75
Scandic Mono White Magic OA	75
Scandic Telestiel	90
Schale L	206, 245
Schale M	205, 237, 245
Schale XL	206
Schiebebügel mit Halterung für Grundgestell Twixter II	257
Schiebegriff mit Moosgummi	248
Schild, Aluminium	89
Schlauch für Jetvac	25
Schlauch für Jetvac accu	25
Schubbox 20 I	228
Schubladenbox 20 I	228
Schwappschutz	226
Schwappschutz für Dosierwanne	204
Schwenkdeckel	168, 187
Segeltuchschürze aus Baumwollschwergewebe	128
Seitenwand "Light Grey"	170, 188
Set Siebe für Eimer 17 I	208, 238, 247
Set Siebe für Eimer 6 I	208, 237, 247

	Seite
Shopster (Grundgestell)	224
Shopster (Halterahmen)	224-225
Shopster Des	222
Shopster Jetvac	222
Shopster Pre-Wash I	221
Shopster Pre-Wash II	221
Shopster Sprint	220
Shopster Treppe Sprint	223
Shopster Twix-Press	220
Sicherheitsschaber mit Klinge	127
Siebe für Box 15 I / 35 I	167, 185, 205, 245
Sieb für Profi-Eimer	128
Softtronic	104
Softy Tuch	104
Spinnfegerkopf	109
Sprint Antibak	65
Sprint Basic	65
Sprint Basic Light	66
Sprint Blue	65
Sprint Brush	65
Sprint Brush Progressive	66
Sprint Ceran	64
Sprint Ceran OA	64
Sprint Classic	65
Sprint Halter	63
Sprint Plus Basic	67
Sprint Plus Classic	67
Sprint Plus Halter	63, 67
Sprint Plus Tronic	67
Sprint Progressive	66
Sprint Reinraum 1	66
Sprint Tronic	63-64
Sprint Tronic Light	66
Sprint Ultra	65
Sprint Universal	64
Sprint V Halter	63
Sprint White Magic	64
Sprint White Magic OA	64
Sprint White Magic Reinraum	66
Stabilisator glatt	160, 182
Stabilisator mit 3 Haken, inkl. 2 Stielhalterungen und 2 Rohrhalterungen	160, 183
Starter-Set TopLock	129
Staubbeutel	25
Stiel, Edelstahl	88, 90
Stiel für Elementmop	107
Stielhalter 4-fach	271
Stielhalterung	162, 202, 215, 229, 230, 236, 245
Stoßschutz-Set Equipe	157, 182
Stoßschutz-Set Shopster	224
Taschenwand AquvaVIZ	248
Taschenwand für Papierwagen X-Form	270
Teleskopstange D	125
Teleskopstange Z	125
Teleskopstange ZR	125
Teleskopstiel	90
Textronic Microfaser-Hochleistungstuch	104
TopLock Verkaufsdisplay	129
Traverse beidseitig	160, 182
Traverse einseitig	160
Triggerflasche	110
Tronic (Clipper)	69
Tronic (Scandic Mono)	74
Tronic (Sprint)	63-64
Tronic (Sprint Plus)	67
Tronic (Twix)	55
Tronic (Twixter)	52
Tronic Light (Sprint)	66
Tronic Light (Twixter)	54
Turbodüse	23
Tür mit Griff, schmal "Light Grey"	170
Tür mit Griff "Light Grey"	169, 187

STICHWORTVERZEICHNIS

	Seite		Seite
Türstopper	94	Variant 23 (verchromt)	194
Twix Antibak	56	Variant 26 Ergo (verchromt)	193
Twix Basic	56	Variant 27 (Edelstahl)	196
Twix Blue	56	Variant 27 (verchromt)	193
Twix Brush Progressive	57	Variant AS (verchromt)	195
Twix Ceran	55	Variant Des 2000 / K (verchromt)	192
Twix Classic	56	Variant Twixter-Press (Edelstahl)	195
Twix Doppelbrush	55	Variant Twixter-Press (verchromt)	192
Twix Flachpresse	226	Varietta (Grundgestell)	235
Twix Halter	55	Varietta (Halterahmen)	235-236
Twix Progressive	56	Varietta (verchromt)	234
Twixter (Grundgestell)	256	Varietta Plus 2 (verchromt)	234
Twixter Antibak	53	Verkleidung 3-teilig	226
Twixter Basic	53	Vertikalpresse VK 4	207, 227, 237, 246, 258
Twixter Blue	53	Vielzweckgreifer	93
Twixter Brush	52	Wandbürste	109
Twixter Brush Progressive	54	Wandhalterung abklappbar	264
Twixter Ceran	52	Wand- und Deckenbesen	108, 109
Twixter Classic	53	Wanne 20 l	204, 258-259
Twixter Doppelbrush	53	Warnschild "Rutschgefahr"	94
Twixter Dosiereinsatz	204	Wäschenetz	172, 188, 210, 215, 225, 238, 248
Twixter Dosiereinsatz MS	203	Wäschenetzhalterung 1 x 20 l	225
Twixter Flachpresse	206, 257	Wäschenetzhalterung 1 x 40 l	199, 236, 244
Twixter Halter	52	Wäschenetzhalterung 2 x 20 l	199, 235, 244
Twixter Progressive	54	Wäschenetzhalterung 60	165
Twixter Red	53	Wäschenetzhalterung 70	165
Twixter Tronic	52	Wäschesack	264
Twixter Tronic Light	54	Wassereinfüllhilfe	93
Twixter Universal	52	WC-Papierhalterung	172, 210
Twixter White Magic	52	WC-Set	109
Twix Tronic	55	White Magic / Blue (Handschuh-Mop)	105
Twix Universal	55	White Magic (Clipper)	69
Twix White Magic	55	White Magic (Scandic Mono)	75
Ultra (Sprint)	65	White Magic (Sprint)	64
Umrüstbausatz für Wäschesammler	264	White Magic (Twix)	55
Umrüstbausatz Leipzig	267	White Magic (Twixter)	52
Umschaltdüse	23	White Magic Reinraum (Sprint)	66
Universal (Scandic Mono)	75	Wischergummi	120-121
Universal (Sprint)	64	Wringboy	93, 246
Universal (Twix)	55	Zwischenleiste	161
Universal (Twixter)	52	Zwischenschloßprofilleiste für Multiwand	161
Variant (Grundgestell)	197		
Variant (Halterahmen)	198-200		
Variant 20 (verchromt)	194		

1. Allgemeines

1.1 (Kollidierende Bedingungen, Schriftform) Unsere Verkaufsbedingungen werden nur gegenüber Kaufleuten im Sinne des § 24 ABGB angewendet. Wir schließen nur zu diesen AGB ab, die ohne erneuten Hinweis auch für unsere weiteren Geschäfte mit dem Kunden gelten. Entgegenstehende AGB erkennen wir auch ohne ausdrücklichen Widerspruch nicht an. Auf Vereinbarungen mit uns, Lieferfristen, Eigenschaftszusicherungen und Übernahme von Garantien oder Einstandsverpflichtungen kann sich der Kunde nur bei schriftlicher Bestätigung durch uns berufen.

1.2 (Angebote, Änderungsvorbehalt, Datenerfassung) Unsere Angebote sind frei bleibend. Technische Verbesserungen unserer Erzeugnisse bleiben vorbehalten. Wir können die für die Vertragsabwicklung wichtigen Daten auf EDV speichern.

1.3 (Aufrechnung, Zurückbehaltung) Aufrechnung oder Zurückbehaltung durch den Kunden sind außer mit unstreitigen Gegenforderungen unzulässig.

1.4 (Eil-/Kleinaufträge) Bei Lieferung innerhalb von 8 Tagen oder Auftragswerten bis 500 Euro gilt die Rechnung gleichzeitig als Auftragsbestätigung (beigefügter Durchschlag).

1.5 (Erfüllungsort, Gerichtsstand, Rechtswahl) Erfüllungsort ist unser Werk in Wertheim, Gerichtsstand gegenüber Vollkaufleuten ist Wertheim/Mosbach. Auf die Vertragsbedingungen ist ausschließlich deutsches Recht anzuwenden. Die Bestimmungen des UN-Kaufrechts sind ausgeschlossen.

2. Gefahr, Versandkosten, Stückzahlen, Abruf, Nichtabnahme

2.1 Die Gefahr geht auf den Kunden über, wenn die Lieferung unser Werk verlässt. Er trägt Transport-, Verpackungs- und Versicherungskosten bis zum Lieferort.

2.2 Vereinbarte Stückzahlen (bei Sonderanfertigungen) erlauben zu Mehr- oder Minderlieferungen von +/- 10%. Bei Abrufaufträgen ist die Gesamtmenge binnen 6 Monaten abzunehmen.

2.3 Nimmt der Kunde versandbereite oder versandte Waren nicht fristgerecht ab, so können wir sie unter Aufrechterhaltung unseres Erfüllungsanspruchs auf seine Kosten in einem Lagerhaus einlagern lassen oder anderweitig entsprechend Ziff. 5.5 S.2 veräußern.

3. Lieferzeiten, Verzug

3.1 Lieferzeiten gelten nur annähernd und laufen ab Zugang unserer Auftragsbestätigung beim Kunden, frühestens jedoch nach Klärung der technischen Vorfälle und Eingang vom Kunden zu stellender Anzahlungen und Unterlagen und enden mit Versandaufgabe. Fristüberschreitungen bis zu 2 Wochen haben keine Rechtsfolgen.

3.2 Höhere Gewalt und nicht von uns zu vertretende Umstände, wie Streiks, Aussperrungen, Betriebsstörungen, Rohstoff- und Betriebsmittelmangel und verzögerte Belieferung durch Vorlieferanten oder vom Kunden geforderte zusätzliche oder geänderte Leistungen verlängern die Lieferzeiten entsprechend und befreien uns bei dadurch bedingter Unmöglichkeit von der Lieferpflicht.

3.3 Wir kommen auch bei festen Zeitvereinbarungen nur durch eine Mahnung des Kunden in Verzug. Verzugsfolgeansprüche des Kunden erfordern zusätzlich die Setzung einer angemessenen Nachfrist nach Verzugsbeginn. Wir haften nur für durch uns oder unsere Geschäftsführer, Mitarbeiter und Erfüllungsgehilfen vorsätzlich oder grob fahrlässig verursachten Verspätungsschaden. Die Haftung ist auf den bei Vertragsschluß voraussehbaren Schaden begrenzt.

4. Zahlungsbedingungen, Preisänderungen, Rücksendungsentschädigung

4.1 Preise gelten ab Werk. Rechnungen sind fällig innerhalb eines Monats nach Absendung netto oder 10 Tagen mit 2% Skonto. Wechsel und Schecks nehmen wir auf Kosten des Kunden nur erfüllungshalber an. Bei Zweifeln an der Kreditwürdigkeit des Kunden können wir Barzahlung, Vorauskasse oder Sicherheitsleistung verlangen.

4.2 Wir können gemäß § 315 BGB im Rahmen billigen Ermessens einen Preisaufschlag im Verhältnis unserer Kostensteigerung (auch bei Steuererhöhungen) zwischen Vertragsschluß und Auslieferung verlangen. Der Kunde kann bei Erhöhungen über 15% zurücktreten. Bei Abruflieferungen gilt unser Tagespreis. Änderungen vereinbarter Maße, Zahlen usw. können wir nach berechnen.

4.3 Bei vereinbarter Rücksendung mangelfreier Ware - nur komplette Verpackungseinheiten - beträgt unsere Entschädigung 30% des Rechnungsbetrages.

5. Eigentumsvorbehalt, Vorausabtretung

5.1 Die Lieferware bleibt bis zu ihrer vollständigen uneingeschränkten Bezahlung unser Eigentum. Der Eigentumsvorbehalt gilt auch bis zur Tilgung unserer weiter bei Lieferung offenen Forderungen gegen den Kunden, wenn dieser Vollkaufmann ist. Der Kunde darf die Lieferware vor Bezahlung mit anderen Sachen nur verbinden, wenn diese nicht mit Rechten Dritter belastet sind.

5.2 Eine Bearbeitung der Lieferware erfolgt kostenlos für uns. Verlieren wir durch Verbindung unser Eigentum an der Lieferware, so werden wir im Verhältnis der Werte der Lieferware und der neugebildeten Ware Miteigentümer an letzterer. Vorbehaltsware verwahrt der Kunde für uns unentgeltlich.

5.3 Er darf unsere Vorbehaltsware (Ziff. 5.1 und 5.2) im ordnungsgemäßen Geschäftsgang nur veräußern, wenn seine Ansprüche aus der Veräußerung nicht vorher abgetreten, gepfändet sonst wie belastet oder mit Gegenforderungen seines Kunden aufrechenbar sind und kein Zahlungsverzug uns gegenüber besteht. Er tritt uns alle Ansprüche aus der Veräußerung gegen seine Kunden oder auf Bevorschussung dieser Ansprüche gegen Factoring-Banken in Höhe unserer Forderungen (Ziff. 5.1), im Fall kollidierender Vorausabtretungen gemäß unserem Lieferanteil zur Sicherung ab. Bei Factoring darf der Kunde Vorbehaltsware nur veräußern, wenn der Faktor die Vorausabtretung an uns kennt und den abgetretenen Teilbetrag (unter Ausschluss einer Einziehungsbefugnis des Kunden) direkt an uns ausbezahlt.

5.4 Die Vorausabtretung betreffende Zahlungseingänge muss der Kunde für uns gesondert verwahren und zur Tilgung unserer Forderungen verwenden. Die Forderungen um mehr als 20% übersteigenden Sicherheiten geben wir auf Wunsch frei.

5.5 Bei Zahlungsverzug des Kunden, auch aus früheren Lieferungen, können wir noch bei ihm befindliche Vorbehaltsware herausverlangen, ausbauen oder deren Weiterveräußerung untersagen; weiter können wir Offenlegung der abgetretenen Forderungen gemäß Ziff. 5.3 verlangen und deren Einziehung verbieten. Rücknahme oder Verwertung von Vorbehaltsware erfolgt zum Schätzwert und entsprechender Gutschrift.

6. Gewährleistung, Schadensersatz, Ersatzteilhaftung

6.1 Nur unsere gegenüber Kunden ausdrücklich und schriftlich abgegebene Eigenschaftszusicherung oder sonstige Zusagen sind verbindlich. Benötigt der Kunde die Ware für besondere Zwecke, so muss er ihre spezielle Geeignetheit – auch hinsichtlich der Produktsicherheit – dazu vorher prüfen, besonders, ob sie alle einschlägigen technischen oder behördlichen Vorschriften erfüllt. Ohne vorherige Prüfung sind aus der Nichteignung resultierende Ersatzansprüche ausgeschlossen. Bei Werkstoff- oder Konstruktionsvorschriften des Kunden haften wir nicht für Eignung oder Zulässigkeit der gewünschten Werkstoffe oder Konstruktionen und haben insoweit auch keine besondere Prüfpflicht.

6.2 Der Kunde verliert seine Gewährleistungs- und Ersatzansprüche aus offenen Mängeln oder offenem Fehlen zugesicherter Eigenschaften, wenn er die Lieferware nicht sofort nach Erhalt, spätestens vor Bearbeitung, Verbrauch, Gebrauch, Einbau oder Weiterveräußerung – auch auf Produktsicherheit – überprüft und uns Beanstandungen innerhalb von 10 Tagen schriftlich mitteilt. Im übrigen verjähren diese Ansprüche (auch bei verdeckten Mängeln) innerhalb von 12 Monaten nach Empfang der Ware.

6.3 Bei berechtigten Beanstandungen sind wir vorbehaltlich Ziff. 6.2 zunächst nur verpflichtet, nach Setzung einer angemessenen Beseitigungsfrist durch den Kunden und nach unserer Wahl die Lieferwaren oder abgrenzbaren Warenteile kostenlos nachzubessern, auszutauschen oder nachzuliefern, die infolge eines vor dem Gefahrenübergang liegenden Umstandes, wie wegen fehlerhafter Herstellungsart, schlechten Materials oder mangelhafter Ausführung unbrauchbar sind. Erst bei unbegründeter Ablehnung, Fehlschlagen oder Unmöglichkeit vorstehender Gewährleistungsmaßnahmen kann der Kunde Wandlung oder Minderung und bei Fehlen zugesicherter Eigenschaften Schadensersatz verlangen. Für Mangelfolgeschäden haften wir nur, wenn der Kunde uns bei Vertragsschluß ausdrücklich auf ihre mögliche Gefahr hinweist und wir darauf eine besondere Einstandsverpflichtung übernehmen.

6.4 Sonstige Schadensersatzansprüche des Kunden, wie aus positiver Forderungsverletzung, unerlaubter Handlung (insbesondere Produkthaftung) oder sonstigen Rechtsgründen (wie Beratung, Bedienungsanleitungen, Wartung, Verschulden bei Vertragsschluß oder Garantiezusagen) bestehen gegen uns nur bei Vorsatz oder grober Fahrlässigkeit von uns, unseren Geschäftsführern oder Erfüllungsgehilfen. Die Ansprüche sind auf den bei Vertragsschluß vom Kunden ausdrücklich erklärten und von uns voraussehbaren Umfang beschränkt.

6.5 Gewährleistungs- oder Schadensersatzansprüche sind ausgeschlossen, wenn sie auf unsachgemäßer Behandlung, Wartung, Bedienung oder Bearbeitung durch den Kunden oder Dritter oder auf normaler Abnutzung (besonders bei Verschleißteilen) oder Transportschäden beruhen.

6.6 Gewährleistung und Ersatzansprüche für Ersatzstücke und sonstige Mängelbeseitigungen richten sich ebenfalls nach diesen Bedingungen und verjähren mit dem Ende der Gewährleistungszeit für den ursprünglichen Gegenstand.

6.7 Der Kauf unserer Produkte beinhaltet nicht deren Entsorgung, außer für den Hersteller besteht hierzu eine gesetzliche Verpflichtung. Sofern gesetzlich zulässig, vereinbaren die Parteien, dass dem Käufer die Entsorgung obliegt.

6.8 Sofern für uns eine Verpflichtung zur Haftung von Ersatzteilen besteht, ist diese für die Dauer von 1 Jahr nach Lieferung beschränkt.

6.9 Unsere Ersatzteile sind ausschließlich für die von uns verkauften Produkte zu verwenden.

7. Gewerbliche Schutzrechte, Werkzeuge, Geheimhaltung

7.1 Für von uns bereitgestellte Formen, Muster, Abbildungen, technische Unterlagen, Kostenvoranschläge oder Angebote behalten wir uns das Eigentum und alle gewerblichen Schutz- und Urheberrechte vor. Der Kunde darf sie nur in der vereinbarten Weise nutzen. Die Vertragsgegenstände darf er ohne unsere schriftliche Zustimmung nicht selbst produzieren oder produzieren lassen.

7.2 Sofern wir Erzeugnisse nach vom Kunden überlassenen Zeichnungen, Modellen und Mustern liefern, haftet er uns dafür, dass durch ihre Herstellung und Lieferung gewerbliche Schutzrechte und sonstige Rechte Dritter nicht verletzt werden, und ersetzt uns alle aus solchen Rechtsverletzungen resultierenden Schäden.

7.3 Von uns hergestellte oder beigestellte Formen, Werkzeuge oder sonstige Vorrichtungen bleiben unser Eigentum, auch wenn der Kunde die Kosten dafür teilweise oder ganz übernommen hat.

7.4 Alles aus der Geschäftsverbindung mit uns erlangtes nicht offenkundiges Wissen hat der Kunde Dritten gegenüber geheim zu halten.

8. Datenschutz

Der Kunde wird hiermit davon unterrichtet, dass die Firma VERMOP Salmon GmbH, Zeppelinstraße 24 in 82205 Gilching und die Zweigniederlassung VERMOP Deutschland GmbH, Kiesweg 4-6 in 97877 Wertheim, alle für die Rechnungsstellung und Betrieb notwendigen Informationen in maschinenlesbarer Form speichert und maschinell verarbeitet. Der Kunde stimmt dieser Erhebung, Verarbeitung und Nutzung personenbezogener Daten ausdrücklich zu. Die Daten werden nicht ohne ausdrückliche Zustimmung des Kunden an Dritte weitergegeben. Weitere wichtige Informationen zum Thema Datenschutz finden sich unter www.vermop.com (Datenschutz/ Privacy Policy).

Mindermengenzuschlag: Bis EURO 250,00 Netto-Warenwert - EURO 30,00

Lieferung: Ab EURO 1.250,00 Netto-Warenwert frei Haus, innerhalb Deutschlands. Verpackung frei.

Zahlung: Innerhalb 10 Tagen mit 2% Skonto, innerhalb 30 Tagen netto, ab Rechnungsdatum.
Erfüllungsort Wertheim am Main.

Preise 2016/2017 gültig bis 30.04.2017 – alle Preise zzgl. MwSt. –

Mit Erscheinen dieser Liste verlieren sämtliche bisherigen Preislisten ihre Gültigkeit.

ALLGEMEINE VERKAUFSBEDINGUNGEN AT

1. Allgemeines

1.1. (Kollidierende Bedingungen, Schriftform) Die folgenden allgemeinen Verkaufsbedingungen („AGB“) gelten für die Geschäftsbedingungen zwischen uns und dem Kunden. Maßgeblich ist jeweils die zum Zeitpunkt des Vertragsabschlusses gültige Fassung. Als Kunden gelten nur Unternehmer im Sinne des § 1 UGB. Wir schließen nur zu diesen AGB ab, die ohne erneuten Hinweis auch für unsere weiteren Geschäfte mit dem Kunden gelten. Abweichende, entgegenstehende oder ergänzende AGB werden, selbst bei Kenntnis, nicht Vertragsbestandteil. Auf Vereinbarungen mit uns, Lieferfristen, Eigenschaftszusicherungen und Übernahme von Garantien oder Einstandsverpflichtungen kann sich der Kunde nur bei schriftlicher Bestätigung durch uns berufen.

1.2. (Angebote, Änderungsverbehalt) Unsere Angebote sind freibleibend. Technische Verbesserungen unserer Erzeugnisse bleiben vorbehalten.

1.3. (Aufrechnung, Zurückbehaltung) Aufrechnung oder Zurückbehaltung durch den Kunden sind außer mit unstrittigen Gegenforderungen unzulässig.

1.4. (Eil-/Kleinaufträge) Bei Lieferung innerhalb von acht Tagen oder Auftragswerten bis € 500 gilt die Rechnung gleichzeitig als Auftragsbestätigung (beigefügter Durchschlag).

1.5. (Irrtum) Der Kunde verzichtet auf die Anfechtung/Anpassung des Vertrages wegen Irrtums.

1.6. (Salvatorische Klausel) Sollte eine Bestimmung dieser AGB unwirksam sein oder werden, so berührt dies die Gültigkeit der restlichen Bestimmungen nicht. Unwirksame Bestimmungen sind von den Vertragsteilen durch eine der unwirksamen Bestimmung am nächsten kommende und branchenübliche Bestimmung zu ersetzen.

1.7. (Rechtswahl, Erfüllungsort, Gerichtsstand) Es gilt österreichisches Recht. Die Bestimmungen des UN-Kaufrechts finden keine Anwendung. Erfüllungsort ist unsere Niederlassung in Langenzersdorf. Als Gerichtsstand für alle sich mittelbar oder unmittelbar aus dem Vertrag ergebenden Streitigkeiten wird das für unseren Sitz in Langenzersdorf örtlich und sachlich zuständige österreichische Gericht vereinbart.

2. Gefahr, Versandkosten, Stückzahl, Abruf, Nichtabnahme

2.1. Bei direkter Ausfolgung an den Kunden geht die Gefahr des zufälligen Untergangs und der zufälligen Verschlechterung der Ware mit der Übergabe, beim Versandungskauf mit der Übergabe der Ware an den Spediteur, den Frachtführer oder der sonst zur Ausführung der Versendung bestimmten Person oder Anstalt auf den Kunden über. Der Übergabe steht es gleich, wenn der Kunde mit der Annahme in Verzug ist.

2.2. Der Kunde trägt die Transport-, Verpackungs- und Versicherungskosten bis zum Lieferort.

2.3. Vereinbarte Stückzahlen (bei Sonderanfertigungen) erlauben Mehr- oder Minderlieferungen von +/- 10%. Bei Abrufaufträgen ist die Gesamtmenge binnen sechs Monaten abzunehmen.

2.4. Nimmt der Kunde versandbereite oder versandte Ware nicht fristgerecht ab, so können wir die Ware unter Aufrechterhaltung unseres Erfüllungsanspruches auf seine Kosten in einem Lagerhaus einlagern lassen oder anderweitig entsprechend Punkt 5.4. veräußern.

3. Lieferzeiten, Verzug

3.1. Geringfügige Abweichungen von den vereinbarten Lieferzeiten (Fristüberschreitungen bis zu zwei Wochen) gelten als unerheblich und berechtigen weder zur Stornierung des Auftrages noch zur Geltendmachung von Schadensersatzansprüchen. Lieferzeiten beginnen erst nach restloser Abklärung des Auftragsinhaltes (darunter sind auch technische Vorfragen zu verstehen) und dem Eingang der vom Kunden zu stellenden Anzahlungen und Unterlagen und beginnen frühestens ab dem Zeitpunkt des Einlangens der Auftragsbestätigung.

3.2. Höhere Gewalt und nicht von uns zu vertretende Umstände, unter anderem Streik, Aussperrungen, Betriebsstörungen, Rohstoff- und Betriebsmittelmangel und verzögerte Lieferung durch Vorlieferanten oder vom Kunden geforderte zusätzliche oder geänderte Leistungen verlängern die Lieferzeiten entsprechend und befreien uns bei dadurch bedingter Unmöglichkeit von der Lieferpflicht. Hierdurch begründete verspätete oder nicht durchgeführte Lieferung gibt dem Kunden keinen Anspruch auf Schadenersatz, ausgenommen bei vorsätzlicher oder grob fahrlässiger Schadenszufügung.

3.3. Wir kommen auch bei festen Zeitvereinbarungen nur durch eine Mahnung des Kunden in Verzug. Verzugsfolgeansprüche des Kunden erfordern zusätzlich die Setzung einer angemessenen Nachfrist nach Verzugseintritt. Wir haften nur für durch uns oder durch unsere Geschäftsführer, Mitarbeiter und Erfüllungsgehilfen vorsätzlich oder grob fahrlässig verursachten Verspätungsschäden. Die Haftung ist auf den bei Vertragsabschluss voraussehbaren, vertragstypischen unmittelbaren Durchschnittschaden begrenzt, wobei dieser Betrag jedenfalls nicht höher sein kann, als das für den jeweiligen Auftrag vereinbarte Entgelt.

4. Zahlungsbedingungen, Preisänderungen, Rücksendungsschädigung

4.1. Die Preise gelten ab Werk exklusive Umsatzsteuer. Die angebotenen Preise sind Tagespreise und gelten bis auf Widerruf. Preisangaben sind freibleibend.

4.2. Sollten sich die Kosten bis zum Zeitpunkt der Lieferung erhöhen, so sind wir berechtigt, die Preise entsprechend dem Verhältnis unserer Kostensteigerung (auch bei Steuererhöhungen), wenn nichts Gegenteiliges vereinbart wurde, zu erhöhen. Der Kunde kann bei Erhöhungen über 15 % zurücktreten. Bei Abruflieferungen gilt unser Tagespreis. Änderungen vereinbarter Maße, Zahlen usw. können wir nachberechnen.

4.3. Bei vereinbarter Rücksendung mangelfreier Ware – nur komplette Verpackungseinheiten – beträgt unsere Entschädigung 30 % des Rechnungsbetrages.

4.4. Sofern keine Zahlungsbedingungen gesondert vereinbart wurden, gilt folgendes: fällig innerhalb eines Monats nach Absendung netto oder bei Zahlung innerhalb von 10 Tagen mit 2 % Skonto. Im Falle des Zahlungsverzuges, auch mit Teilzahlungen, treten die Skontovereinbarungen außer Kraft. Zahlungen des Kunden gelten erst mit dem Zeitpunkt des Einganges auf unser Geschäftskonto als geleistet. Eine allfällige Annahme von Wechsel oder Scheck erfolgt stets zahlungshalber. Alle damit im Zusammenhang stehenden Zinsen und Spesen gehen zulasten des Kunden. Bei Zweifel an der Kreditwürdigkeit des Kunden können wir Barzahlung, Vorauskasse oder Sicherheitsleistung verlangen.

4.5. Bei Zahlungsverzug des Kunden sind wir berechtigt, nach Wahl die gesetzlichen Verzugszinsen in Höhe von 8 % über dem Basiszinssatz per anno zu verlangen. Wir sind weiters berechtigt, für den Fall des Zahlungsverzuges Forderungen zu verlangen. Weiters verpflichtet sich der Kunde, alle mit der Eintreibung der Forderung verbundenen Kosten und Aufwände, wie insbesondere Inkassospesen oder sonstige für eine zweckentsprechende Rechtsverfolgung notwendige Kosten zu tragen.

5. Eigentumsvorbehalt, Vorausabtretung

5.1. Die gelieferte Ware bleibt bis zu ihrer vollständigen uneingeschränkten Bezahlung unser Eigentum. Der Kunde darf die Vorbehaltsware jedoch im Rahmen seines Geschäftsbetriebes veräußern. Zu anderen Verfügungen, insbesondere zur Sicherungsübereignung und zur Verpfändung, ist der Kunde nicht berechtigt. Zum Widerruf der Veräußerungsbefugnis sind wir jederzeit und ohne Angabe von Gründen berechtigt. Auch ohne Widerruf der Veräußerungsbefugnis erlischt diese automatisch, wenn der Kunde mit der Bezahlung irgendeiner Verbindlichkeit gegenüber uns in Verzug gerät. Der Kunde tritt uns alle Forderungen aus dem Weiterverkauf der Vorbehaltsware einschließlich der entsprechenden Forderungen aus Wechseln mit allen Nebenrechten ab. Der Kunde hat Zahlungen auf die Lieferung von unseren Produkten vorrangig zur Abdeckung von fälligen oder innerhalb von zehn Tagen nach Zahlungseingang fälligen Forderungen zu verwenden. Unbeschadet unseres Rechtes, die Abnehmer von Kunden im eigenen Namen über die erfolgte Abtretung zu verständigen, wird der Kunde hiermit bevollmächtigt, die Drittschuldnerverständigung auch in unserem Namen vorzunehmen.

5.2. Bei Factoring darf der Kunde Vorbehaltsware nur veräußern, wenn der Factor die Vorausabtretung an uns kennt und den abgetretenen Teilbetrag (unter Ausschluss einer Einziehungsbefugnis des Kunden) direkt an uns auszahlt.

5.3. Die Vorausabtretung betreffende Zahlungseingänge muss der Kunde für uns gesondert verwahren und zur Tilgung unserer Forderungen verwenden. Die Forderungen um mehr als 20 % übersteigenden Sicherheiten geben wir auf Wunsch frei.

5.4. Zur Rücknahme der Vorbehaltsware sind wir im Falle des Zahlungsverzuges des Kunden auch ohne Rücktritt vom jeweiligen Liefergeschäft (Kaufvertrag) berechtigt. Die Vorbehaltsware wird von uns nach Wahl zum Schätzwert verkauft, oder stattdessen gerichtlich oder außergerichtlich versteigert. Aus dem Erlös werden alle Kosten der Rücknahme sowie eine 10 %ige Provision für unsere Leistungen im Zusammenhang mit der Rücknahme und dem Verkauf abgedeckt. Mit dem verbleibenden Erlös werden zunächst die Mahnkosten, danach die Verzugszinsen und zuletzt die offene Kaufpreisdifferenz getilgt. Die Haftung des Kunden für eine allenfalls bleibende Restforderung bleibt unberührt.

5.5. Eine Bearbeitung der Vorbehaltsware erfolgt kostenlos für uns. Verlieren wir durch Verbindung unser Eigentum an der Vorbehaltsware, so werden wir im Verhältnis der Wertes der Lieferware und der neu gebildeten Ware Miteigentümer letzterer. Vorbehaltsware verährt der Kunde für uns unentgeltlich.

6. Gewährleistung, Schadensersatz, Ersatzteilhaftung

6.1. Nur unseren gegenüber Kunden ausdrücklich und schriftlich abgegebene Eigenschaftszusicherungen oder sonstige Zusagen sind verbindlich. Benötigt der Kunde die Ware für besondere Zwecke, so muss er ihre spezielle Eignetheit – auch hinsichtlich der Produktsicherheit – dazu vorher prüfen, besonders, ob sie alle einschlägigen technischen oder behördlichen Vorschriften erfüllt. Ohne vorherige Prüfung sind aus der Nichteignung resultierende Ersatzansprüche ausgeschlossen. Bei Werkstoff- oder Konstruktionsvorschriften des Kunden haften wir nicht für Eignung oder Zulässigkeit der gewünschten Werkstoffe oder Konstruktionen und haben insoweit auch keine besondere Prüfpflicht.

6.2. Die Ware ist nach Ablieferung unverzüglich zu untersuchen. Dabei festgestellte Mängel, insbesondere auch Falschlieferungen und Mengenfehler, sind ebenso unverzüglich, spätestens aber innerhalb von 14 Tagen nach Ablieferung schriftlich zu rügen; Gewährleistungsansprüche müssen binnen 12 Monaten ab Übergabe, mangels einer solchen binnen 12 Monaten ab der ersten Überprüfungsmöglichkeit durch den Kunden, geltend gemacht werden.

6.3. Bei berechtigten Beanstandungen sind wir vorbehaltlich Ziff. 6.2 zunächst nur verpflichtet, nach Setzung einer angemessenen Beseitigungsfrist durch den Kunden und nach unserer Wahl die Lieferwaren oder abgrenzbaren Warenteile kostenlos nachzubessern, auszutauschen oder nachzuliefern, die infolge eines vor dem Gefahrenübergang liegenden Umstandes, wie wegen fehlerhafter Herstellungsart, schlechten Materials oder mangelhafter Ausführung unbrauchbar sind. Erst bei unbegründeter Ablehnung, Fehlschlagens oder Unmöglichkeit vorstehender Gewährleistungsmaßnahmen kann der Kunde Wandlung oder Minderung und bei Fehlen zugesicherter Eigenschaften Schadensersatz verlangen. Wandlungsansprüche aus geringfügigen Mängeln sind ausgeschlossen. Für Mangelgeschäden haften wir nur, wenn der Kunde uns bei Vertragsschluss ausdrücklich auf ihre mögliche Gefahr hinweist und wir darauf eine besondere Einstandsverpflichtung übernehmen, wobei wir nur bei Vorliegen von vorsätzlicher oder grob fahrlässiger Schadenszufügung haften.

6.4. Wir haften nur für vorsätzlich oder grob fahrlässig herbeigeführte Schäden. Die Haftung für leichte Fahrlässigkeit, der Ersatz von Folgeschäden und Vermögensschäden, mittelbare Schäden, entgangenen Gewinn, nicht erzielten Ersparnissen, Schäden durch Betriebsunterbrechung, Zinsverlusten und von Schäden aus Ansprüchen Dritter gegen den Kunden sind ausgeschlossen. Die vorstehenden Haftungsbeschränkungen gelten nicht bei uns, unseren Geschäftsführern oder unseren Erfüllungsgehilfen zurechenbaren Körper- und Gesundheitsschäden oder bei Verlust des Lebens des Kunden. Eine allfällige Haftung ist jedenfalls betragsmäßig beschränkt bis zur Höhe des vereinbarten Entgelts für den jeweiligen Auftrag. Eine darüber hinausgehende Haftung von uns ist ausdrücklich ausgeschlossen. Die Verjährungsfrist von Schadensersatzansprüchen beträgt drei Jahre ab Gefahrenübergang.

6.5. Gewährleistungs- oder Schadensersatzansprüche sind ausgeschlossen, wenn sie auf unsachgemäßer Behandlung, Wartung, Bedienung oder Bearbeitung durch den Kunden oder Dritte oder auf normaler Abnutzung (besonders bei Verschleißteilen) oder Transportschäden beruhen.

6.6. Regressforderungen im Sinne des § 12 Produkthaftungsgesetzes sind ausgeschlossen, es sei denn der Regressberechtigte weist nach, dass der Fehler zumindest in unserer Sphäre verursacht und grob fahrlässig durch uns verschuldet worden ist.

6.7. Gewährleistung und Ersatzansprüche für Ersatzstücke und sonstige Mängelbeseitigungen richten sich ebenfalls nach diesen Bedingungen und verjähren mit dem Ende der Gewährleistungszeit für den ursprünglichen Gegenstand.

6.8. Der Kauf unserer Produkte beinhaltet nicht deren Entsorgung, außer für den Hersteller besteht hierzu eine gesetzliche Verpflichtung. Sofern gesetzlich zulässig, vereinbaren die Parteien, dass dem Käufer die Entsorgung obliegt.

6.9. Sofern für uns eine Verpflichtung zur Haftung von Ersatzteilen besteht, ist diese für die Dauer von 1 Jahr nach Lieferung beschränkt.

6.10. Unsere Ersatzteile sind ausschließlich für die von uns verkauften Produkte zu verwenden.

7. Gewerbliche Schutzrechte, Werkzeuge, Geheimhaltung

7.1. Für von uns bereitgestellte Formen, Muster, Abbildungen, technische Unterlagen, Kostenvoranschläge oder Angebote behalten wir uns das Eigentum und alle gewerblichen Schutz- und Urheberrechte vor. Der Kunde darf sie nur in der vereinbarten Weise nutzen. Jede nicht ausdrücklich eingeräumte Vervielfältigung, Verbreitung, Nachahmung, Bearbeitung oder Verwertung und dergleichen ist unzulässig. Die Vertragsgegenstände darf er ohne unsere schriftliche Zustimmung nicht selbst produzieren oder produzieren lassen.

7.2. Sofern wir Erzeugnisse nach vom Kunden überlassenen Zeichnungen, Modellen und Mustern liefern, haftet er uns dafür, dass durch ihre Herstellung und Lieferung gewerbliche Schutzrechte und sonstige Rechte Dritter nicht verletzt werden, und ersetzt uns alle aus solchen Rechtsverletzungen resultierenden Schäden.

7.3. Von uns hergestellte oder beigestellte Formen, Werkzeuge oder sonstige Vorrichtungen bleiben unser Eigentum, auch wenn der Kunde die Kosten dafür teilweise oder ganz übernommen hat.

7.4. Alles aus der Geschäftsverbindung mit uns erlangtes nicht offenkundiges Wissen hat der Kunde Dritten gegenüber geheim zu halten.

8. Datenschutz

Der Kunde nimmt zur Kenntnis, dass die von ihm elektronisch bekannt gegebenen Daten zum Zweck der Vertragsabwicklung von VERMOP Österreich GmbH, Weißes Kreuz Straße 5 in 2103 Langenzersdorf, elektronisch verarbeitet werden. Der Kunde wird hiermit davon unterrichtet, dass VERMOP Österreich GmbH alle für die Rechnungserstellung und Betrieb notwendigen Informationen in maschinenlesbarer Form speichert und maschinell verarbeitet. Die Daten werden nicht ohne ausdrückliche Zustimmung des Kunden an Dritte weitergegeben. Weitere wichtige Informationen zum Thema Datenschutz finden sich unter www.vermop.com (Datenschutz / Privacy Policy).

Mindermengenzuschlag: Bis EURO 250,00 Netto-Warenwert - EURO 30,00

Lieferung: ab EURO 1.250,00 Warenwert frei Haus. Verpackung frei.

Zahlung: nach zu treffender Vereinbarung. Erfüllungsort Langenzersdorf.

Preise 2016/2017 gültig bis 30.04.2017 – alle Preise zzgl. MwSt. – Mit Erscheinen dieser Liste verlieren sämtliche bisherigen Preislisten ihre Gültigkeit.

VERMOP®

PROFESSIONAL CLEANING SYSTEMS



VERMOP Deutschland GmbH

Kiesweg 4-6
97877 Wertheim
Tel. + 49 9342 878-0
Fax + 49 9342 878-173
info@vermop.de
www.vermop.de

VERMOP Österreich GmbH

Weißes Kreuz Straße 5
2103 Langenzersdorf
Tel. + 43 2244 339 99
Fax + 43 2244 339 99 - 4
info@vermop.at
www.vermop.at

05-16-1

Deutschland / Österreich Art.nr.: 994116DEDE01

Technische und inhaltliche Änderungen vorbehalten.
Keine Haftung für Irrtümer und Fehler.



MIX
Papier aus verantwortungsvollen Quellen
Paper from responsible sources
FSC® C011346