



WASCHRAUM- UND HYGIENETECHNIK

Katalog Nr. 49
Sie haben es in der Hand.

FLORA-WOLFF

INHALTSVERZEICHNIS

PRODUKTE

SEIFENSPENDER

Seifenspender für manuelle Bedienung	30
Seifenspender für berührungslose Bedienung	38
Seifenspender für Hinter-Spiegel- und Schrankeinbau	43
Seifenspender für Waschtischeinbau	47
Seifenpasten- und Schaumseifenspender	50
Reihenspender	52
Flaschenpumpen	54
Kombination aus Seifen- und Papiertuchspender	55
Verbrauchsmaterial:	
Händewaschlotionen	56
Händeschutz- und Pflegelotionen	62

DESINFIZIERUNGSMITTELSPENDER

Armhebelspender	66
Desinfektionsmittelspender mit Sensor	76
Desinfektionsstationen	79
Verbrauchsmaterial:	
Händedesinfektionsmittel	83
Desinfizierende Händewaschlotion	83
Flächendesinfektionsmittel	84

PAPIERTUCHSPENDER

Papierhandtuchspender für Wandmontage	88
Kosmetiktuchspender	95
Rollenhandtuchspender mit Sensor	96
Rollenhandtuchspender für Flächenreinigung	97
Papierhandtuchspender für Hinter-Spiegel- und Einbaumontage	100
Papierhandtuchspender für Einbaumontage	104
Kombination aus Papierhandtuchspender und Abfallbehälter	108
Verbrauchsmaterial:	
Papierhandtücher	110
Kosmetiktücher	112
Handtuchrollen	112

HÄNDETROCKNER

Händetrockner Serie B	116
Händetrockner Serie C	118
Händetrockner Serie E	120
Händetrockner Serie M	122
Händetrockner Serie S	124
Händetrockner Serie T	127
Händetrockner Serie V	131

HAARTROCKNER

Wandhaartrockner für öffentliche Bereiche	144
Wandhaartrockner mit Luftschlauch	146
Handhaartrockner für Wandmontage	147
Handhaartrockner mit Kabel und Stecker	151

ABFALLBEHÄLTER

Abfallbehälter	157
Tret-Abfallbehälter	166
Abfallkörbe	168
Abfallbehälter für Aufputz- oder Einbaumontage	170
Verbrauchsmaterial:	
Abfallbeutel	175

HYGIENEABFALLBEHÄLTER

Hygieneabfallbehälter mit Beutelspender	180
Hygieneabfallbehälter ohne Beutelspender	185
Hygienebeutelspender	187
Verbrauchsmaterial:	
Hygienebeutel	190

WC-PAPIERSPENDER

WC-Papierspender für Einzelblätter	195
Duplex-Rollenspender	196
Großrollenspender	199
WC-Papierspender für mehrere Haushaltsrollen	202

WC-Papierspender für eine Haushaltsrolle	209
Reserve-Rollenhalter	210
Verbrauchsmaterial:	
WC-Papier	212

WC-BÜRSTENHALTER

WC-Bürstenhalter mit verdeckter Bürste	215
WC-Bürstenhalter mit sichtbarer Bürste	218

SANITÄRAUSSTATTUNG

Waschtische	222
Waschrinnen	226
Waschtisch mit Kniebedienung	228
WCs und Urinale	229
Duschwanne	235
Zubehör	236

TRINKBRUNNEN

Serie T	240
Serie Lobo	245

ZUSATZAUSSTATTUNG

WC-Sitzreiniger	252
Duftspender	254
Verbrauchsmaterial:	
Düfte	256
Baby-Wickeltische	259
Kleiderhaken	260
Stütz- und Haltegriffe	262
Türschilder	266
Unzerbrechliche Spiegel	267
Produkte für die chirurgische Händedesinfektion	268
Produkte zur Reinigung und Desinfektion	271

ALLGEMEINES

Neuprodukte	4
Was uns wichtig ist	8
Lassen Sie uns darüber reden...	9
Unsere Einkaufskonditionen	11
Unser Selbstverständnis	13
Wir über uns	15
Gesehen bei...	16
Montagehinweise	19
Spender sind wie Autos	22
Waschraumlösungen	36, 72, 78, 194, 206, 248, 270, 308
Leasing	309
Sonderanfertigungen	312
Fax-Bestellschein	313
Allgemeine Geschäftsbedingungen	314
Stichwortverzeichnis	315

SERIENÜBERSICHT

Händetrockner	274
Haartrockner	276
Serie Beta	278
Serie Gamma	280
Serie Delta	284
Serie Lambda	286
Serie Lobo	288
Serie Omikron	292
Serie Sigma	296
Serie Omega	300
Serie Kappa	304



SEIFENSPENDER

Seite 27 - 62

DESINFEKTIONSMITTELSPENDER

Seite 63 - 84

PAPIERTUCHSPENDER

Seite 85 - 112

HÄNDETROCKNER

Seite 113 - 140

HAARTROCKNER

Seite 141 - 152

ABFALLBEHÄLTER

Seite 153 - 176

HYGIENEABFALLBEHÄLTER

Seite 177 - 190

WC-PAPIERSPENDER

Seite 191 - 212

WC-BÜRSTENHALTER

Seite 213 - 218

SANITÄRAUSSTATTUNG

Seite 219 - 236

TRINKBRUNNEN

Seite 237 - 248

ZUSATZAUSSTATTUNG

Seite 249 - 272

SERIENÜBERSICHT

Seite 273 - 308

NEUPRODUKTE

Bei der Entwicklung neuer Produkte ist es uns besonders wichtig, die Anforderungen unserer Kunden sowie deren Ansprüche an Waschräume zu kennen. Des Weiteren beziehen wir mit ein, welche Einsatzbereiche wir zusätzlich abdecken können und wie wir unsere Produktlinien sinnvoll ergänzen. Nachfolgend finden Sie einen Überblick über unsere Neuheiten und Verbesserungen wie z.B. den Seifenspender mit Sensor der Serie Gamma II und den Wandhaartrockner Hotello der Serie Valera+.

SERIE GAMMA II

SEIFENSPENDER MIT SENSOR,
SERIE GAMMA II



- + Infrarot-Sensor für berührungslose Bedienung
- + in bewährt robuster Qualität mit allseits verschweißten Kanten



Mehr auf S. 39

SERIE VALERA+

WANDHAARTROCKNER HOTELLO,
SERIE VALERA+



- + hohe Gesamtleistung von 1.400 Watt



Mehr auf S. 146





SERIE BETA

SEIFENSPENDER, SERIE BETA



+ 2 Größen:
0,5 / 1,0 Liter



Mehr auf S. 37

PAPIERHANDTUCHSPENDER, SERIE BETA



+ 2 Größen:
200 / 500 Tücher



Mehr auf S. 94

AUTOCUT-ROLLENHANDTUCHSPENDER, SERIE BETA



+ mit Autocut-
Funktion



Mehr auf S. 99

HYGIENEBEUTELSPENDER, SERIE BETA



Mehr auf S. 188

HYGIENEBEUTELHALTER, SERIE BETA



Mehr auf S. 189

GROSSROLLENSPENDER, SERIE BETA



+ 2 Größen:
255 / 300 mm
Rollendurchmesser



Mehr auf S. 201

WC-PAPIERSPENDER, SERIE BETA



+ 2 Haushaltsrollen
oder bis zu 600 Blatt
für Einzelblattentnahme



Mehr auf S. 208

WC-SITZREINIGER, SERIE BETA



Mehr auf S. 253

SERIE OMEGA

Neben den Varianten weiß, gebürstet und transparent pulverbeschichtet ist die Serie Omega nun auch in der Ausführung mattschwarz beschichtet erhältlich.

SEIFEN- UND DESINFIZIERTMITTELSPENDER, SERIE OMEGA



- + neu: in mattschwarz beschichtet
- + 3 Größen: 0,25 / 0,6 / 1,2 Liter



Mehr ab S. 32

SEIFENPASTENSPENDER, SERIE OMEGA



- + neu: in mattschwarz beschichtet
- + besonders vandalensicher



Mehr auf S. 50

SCHAUMSEIFENSPENDER, SERIE OMEGA



- + neu: in mattschwarz beschichtet
- + 3 Größen: 0,25 / 0,6 / 1,2 Liter



Mehr auf S. 51

SEIFEN- UND PAPIERHANDTUCHSPENDER, SERIE OMEGA



- + neu: in mattschwarz beschichtet
- + 1,2 Liter bzw. 500 Tücher



Mehr auf S. 55

PAPIERHANDTUCHSPENDER, SERIE OMEGA



- + neu: in mattschwarz beschichtet
- + für 300 oder 500 Tücher



Mehr auf S. 92

ROLLENHANDTUCHSPENDER, SERIE OMEGA



- + neu: in mattschwarz beschichtet
- + berührungslose Bedienung



Mehr auf S. 96

ROLLENHANDTUCHSPENDER, SERIE OMEGA



- + neu: in mattschwarz beschichtet



Mehr auf S. 99



ABFALLBEHÄLTER MIT HAUBE, SERIE OMEGA



- + neu: in mattschwarz beschichtet
- + 2 Größen: 18 / 50 Liter



Mehr auf S. 162

TRET-ABFALLBEHÄLTER MIT HAUBE, SERIE OMEGA



- + neu: in mattschwarz beschichtet
- + mit Fußbedienung



Mehr auf S. 167



**HYGIENEBEUTELSPENDER,
SERIE OMEGA**



- + neu: in mattschwarz beschichtet



Mehr auf S. 188

**WC-PAPIERSPENDER FÜR EINZEL-
BLÄTTER, SERIE OMEGA**



- + neu: in mattschwarz beschichtet
- + geringerer Papierverbrauch durch Einzelblattentnahme

Mehr ab S. 195



**DUPLEX-ROLLENSPENDER,
SERIE OMEGA**



- + neu: in mattschwarz beschichtet
- + 4 Haushaltsrollen oder 1 Großrolle



Mehr auf S. 198

**GROSSROLLENSPENDER,
SERIE OMEGA**



- + neu: in mattschwarz beschichtet
- + 1 Großrolle



Mehr auf S. 200

**WC-PAPIERSPENDER,
SERIE OMEGA**



- + neu: in mattschwarz beschichtet
- + 2 Haushaltsrollen



Mehr auf S. 204

**WC-PAPIERSPENDER,
SERIE OMEGA**



- + neu: in mattschwarz beschichtet
- + 4 Haushaltsrollen



Mehr auf S. 204

**WC-PAPIERHALTER,
SERIE OMEGA**



- + neu: in mattschwarz beschichtet



Mehr auf S. 209

**RESERVE-ROLLENHALTER,
SERIE OMEGA**



- + neu: in mattschwarz beschichtet



Mehr ab S. 211

**WC-SITZREINIGER,
SERIE OMEGA**



- + neu: in mattschwarz beschichtet
- + 2 Größen: 0,25 / 0,6 Liter



Mehr auf S. 252

WAS UNS WICHTIG IST

„WIRKLICH GUTER SERVICE IST, WENN DIE ERWARTUNGEN DES KUNDEN ÜBERTROFFEN WERDEN.“

1 FREIE WAHL

Unsere Produkte sind für freie Befüllbarkeit ausgelegt. Den entsprechenden Spender müssen Sie bei uns zwar bezahlen, doch werden Sie damit nicht an teure Spendersysteme oder langfristige Lieferverträge gebunden. Verbrauchsmaterial wie WC-Papier oder Händewaschlotion können Sie dort beziehen, wo es gerade am günstigsten ist – und wenn Sie wollen, natürlich auch bei uns!

2 EHRlichkeit

Wir versuchen nicht, Ihnen das teuerste Produkt zu verkaufen, sondern eines, das Ihren Wünschen und Anforderungen entspricht.

3 BERATUNG

Montag bis Freitag von 8:30 bis 17:00 Uhr werden Ihre Anrufe von unseren Mitarbeitern entgegengenommen, die Ihnen schnell und kompetent Antwort auf alle Ihre Fragen und Wünsche geben können.

4 GESCHWINDIGKEIT

Dank effizienter EDV, kurzer Wege und großer Lagerhaltung können wir jeden Auftrag schnell bearbeiten und meist noch am selben Tag versenden.

5 TRANSPARENZ

Sie finden in unserem Programm eindeutige Informationen, wie ein Produkt aussieht, welchen Nutzen Sie davon haben, was es kostet und welchen Rabatt Sie erhalten, wenn Sie viel abnehmen. Die Preise gelten für die gesamte Kataloglaufzeit, ohne unerwartete Teuerungszuschläge.

6 QUALITÄT

In diesem Katalog finden Sie je nach Bedarf und Budget hochwertige und preisgünstige Produkte, doch keines, hinter dem wir nicht mit unserer Erfahrung stehen.

7 INFORMATION

Wir informieren Sie über Gesetze und Verordnungen und helfen Ihnen, die Produkte zu wählen, mit denen Sie die Vorschriften erfüllen können.

LASSEN SIE UNS DARÜBER REDEN...

Wir würden diese Seite gerne weiß lassen und behaupten, unerfreuliche Dinge kommen in der Zusammenarbeit mit AIR-WOLF nicht vor. Tun sie aber doch. Zum besseren gegenseitigen Verständnis möchten wir deshalb hier auf einige Punkte eingehen, die in der täglichen Praxis wiederholt zu unnötigem Ärger und Missverständnissen führten.

REKLAMATIONEN

Wenn Sie nicht zufrieden sind, dann informieren Sie uns bitte so schnell wie möglich! Dadurch können wir Ihnen schneller helfen und darüber hinaus vermeiden, den gleichen Fehler zu wiederholen, indem wir z.B. das mangelhafte Produkt vorläufig für den Verkauf sperren.

Anfallende Versand- und Montagekosten sind oft auch ein kritischer Punkt bei Reklamationen. Je nach Sachlage und Verschulden unsererseits werden diese ganz, teilweise oder gar nicht von uns übernommen. Bevor Sie Ware zurücksenden oder einen Monteur beauftragen, nehmen Sie vorab Kontakt mit uns auf, um die Vorgehensweise abzusprechen. Für die Bearbeitung von Reklamationen haben wir zuständiges Personal. So sollte das Ärgernis schnell und mit geringem Aufwand für Sie aus der Welt zu schaffen sein.

UMTAUSCH

Sie verfügen über ein Rückgaberecht von 30 Tagen. Auch spätere Rückgabewünsche behandeln wir in der Regel kulant. Leider geschieht es jedoch immer wieder, dass wir Ware ohne Originalkarton, ohne Montagematerial oder auch verkratzt oder verbeult zum Umtausch zurückerhalten. Auch lieblos verpackte Rücksendungen erreichen uns oft in nicht mehr gebrauchsfähigem Zustand. Wir bemühen uns dann in Ihrem Interesse, diese Produkte durch neue Kartons, Reinigung, etc. wieder in verkaufsfähigen Zustand zu versetzen. Sollte das aber nicht mehr möglich sein, so bitten wir um Verständnis, dass wir Ihnen diese Waren nicht mehr gutschreiben können.

GUTSCHRIFTEN

Haben Sie Ware zurückgegeben oder versehentlich eine Rechnung doppelt bezahlt – wir behalten Ihr Geld nicht ein und erstellen nur ein „Kontoguthaben“, sondern senden Ihnen eine Gutschrift und erstatten dann umgehend die volle Summe.

Hierfür benötigen wir lediglich die Angabe Ihrer Bankverbindung. Zusätzlich ist durch den Gesetzgeber zwingend vorgeschrieben, dass Sie uns für die Erstellung von Gutschriften Ihre Steuernummer nennen.

FORDERUNGSEINTREIBUNG

Rechnungen, die mit der Ware im Paket liegen, werden gerne übersehen oder gehen verloren, deshalb versenden wir sie gleichzeitig separat per Post. Rechnung und Ware sollten am selben Tag bei Ihnen eintreffen.

Erhalten wir nach Ablauf der Rechnungsfrist keine Zahlung, senden wir eine Zahlungserinnerung. Sollte dann weder eine Zahlung noch eine sonstige Reaktion zu verzeichnen sein, gehen wir davon aus, dass das vorsätzlich geschieht und übergeben die Angelegenheit unseren Anwälten zur Forderungseintreibung.

Falls Sie also unzufrieden mit unserer Leistung sind oder nicht zahlungsfähig sein sollten, sprechen Sie zeitnah mit uns darüber.

RESTPOSTEN

Auf unserer Homepage bieten wir laufend stark ermäßigte Sonder- und Restposten an, die meist kleinere optische Mängel aufweisen oder nicht mehr produziert werden. Natürlich gilt für diese Artikel auch das Rückgaberecht von 30 Tagen und unsere Gewährleistung.

AUSZUBILDENDE

Ein wesentlicher Bestandteil einer umfassenden kaufmännischen Ausbildung sind Kundenkontakt und -beratung. Ihr Anruf oder Auftrag könnte daher von einem unserer Auszubildenden bearbeitet werden. Diese verfügen natürlich oft noch nicht über die Produktkenntnis, Kompetenz und Erfahrung eines langjährigen Mitarbeiters. Wir bitten Sie dafür um Verständnis und manchmal auch um etwas Geduld. Sollten Sie aber das Gefühl haben, schlecht oder falsch beraten zu werden, so zögern Sie bitte auch nicht, nach einem vorgesetzten Kollegen zu verlangen.



Schnelle Lieferung: In der Regel verlassen unsere Pakete noch am selben Tag das Lager und sind in durchschnittlich 1-2 Tagen schon bei Ihnen.

UNSERE EINKAUFSKONDITIONEN

RABATTE

Auch für uns entsteht natürlich ein um so geringerer Verwaltungsaufwand, je höher der Bestellwert eines Auftrages ist. Sie erhalten daher:

3% Rabatt	ab einem Netto-Warenwert von	€	500
5% Rabatt	ab einem Netto-Warenwert von	€	1.000
8% Rabatt	ab einem Netto-Warenwert von	€	3.000

FRACHTKOSTEN

Viele Unternehmen bieten Lieferung „frei Haus“ an und rechnen die Frachtkosten in einer Mischkalkulation in den Produktpreis ein. Bei einer Umfrage fanden es aber 69% unserer Kunden fairer, nur die tatsächlich anfallenden Frachtkosten in Rechnung gestellt zu bekommen. Wir berechnen Ihnen daher innerhalb Deutschlands je Paket:

bis 2 kg:	€ 4,90	bis 10 kg:	€ 8,90
bis 3 kg:	€ 5,80	bis 20 kg:	€ 9,90
bis 5 kg:	€ 6,50	bis 32 kg:	€ 10,40
bis 8 kg:	€ 6,90		

Durch unser Verschulden eventuell nötige Nachlieferungen sind in jedem Fall frachtfrei. Wir versichern jedes Paket bis zu einem Warenwert von € 510. Gerne nennen wir Ihnen vor Auftragserteilung die Kosten für Terminzustellungen, für größere Mengen (die wir per Spedition liefern) oder für Auslandslieferungen.

RÜCKGABERECHT

Innerhalb von 30 Tagen können Sie jeden Artikel ohne Angabe von Gründen zurückgeben.

SKONTO

Als bestehender Kunde erhalten Sie 2% Skonto bei Bezahlung der Rechnung innerhalb von 8 Tagen, oder mit 3% Skonto gegen Nachnahme oder Vorauszahlung. Wir bitten um Verständnis, dass wir uns vorbehalten müssen, Neukunden nur gegen Nachnahme oder Vorauszahlung zu beliefern.

WARENMUSTER

Muster der gewünschten Artikel senden wir Ihnen gerne für 14 Tage kostenlos zur Ansicht. Sie können sich in Ruhe entscheiden, ob Sie uns diese Muster zurücksenden oder sie gegen Rechnung behalten wollen.

GARANTIE

Auf alle unsere Artikel erhalten Sie eine Gewährleistung von zwei Jahren. (Die detaillierte Regelung dieser Punkte entnehmen Sie bitte den ABG auf S. 314.)

LEASING

Für Unternehmen ist Leasing eine gute Alternative zum Kauf eines Produkts. Ohne große Investitionskosten erhalten Sie sofort eine hochwertige Waschraumausstattung und können diese wie Ihre eigene nutzen. Die geringen monatlichen Raten entlasten die Liquidität Ihres Unternehmens und sind als Betriebsausgaben steuerlich absetzbar. Nach Ablauf des Leasingvertrages verlängern Sie entweder Ihren Vertrag und tauschen die Produkte (falls gewünscht) gegen neue aus oder nutzen die Möglichkeit, die Geräte zu einem Restbetrag von 10% des Anschaffungspreises zu übernehmen.

Rahmendaten zum Leasing (Standard):

Mögliche Laufzeiten:	24, 36 oder 48 Monate
Vertragstyp:	Teilamortisation, Restwert 10%
Zahlart:	quartalsweise
Zahlungsweise:	Lastschriftinzug

Sie können bei AIR-WOLF alle aktuellen Produkte leasen – viele unserer Kunden nehmen dieses Angebot bereits in Anspruch. Innerhalb dieser Zeit haben Sie zwei Jahre volle Funktionsgarantie auf jedes Produkt. Wünschen Sie alternative Laufzeiten, Zahlarten oder sonstige Vertragsänderungen, haben Fragen zum Thema Leasing oder möchten gerne ein individuelles Angebot? Schreiben Sie uns eine E-Mail oder rufen Sie uns an. Gerne beraten wir Sie persönlich.

SONDERANFERTIGUNGEN

Manchmal passt einfach keines der Standardprodukte. Oder es würde eines passen, aber ist zu breit oder zu hoch. Oder es gibt so ein Produkt noch gar nicht. Kein Problem: wir bauen es für Sie.

Es müssen auch nicht immer große Mengen sein. Wir fertigen gerne auch Einzelstücke oder Kleinserien für Sie an. Auf Seite 312 haben Sie die Möglichkeit Ihre Vorstellungen – am besten mit Maßangaben – zu skizzieren. Wir erstellen Ihnen dann gerne ein „maßgeschneidertes“ Angebot.



„Es gibt kaum etwas auf dieser Welt, das nicht irgend jemand ein wenig schlechter machen und etwas billiger verkaufen könnte, und die Menschen, die sich nur am Preis orientieren, werden die gerechte Beute solcher Machenschaften.

Es ist unklug, zu viel zu bezahlen, aber es ist noch schlechter, zu wenig zu bezahlen. Wenn Sie zu viel bezahlen, verlieren Sie etwas Geld, das ist alles. Wenn Sie dagegen zu wenig bezahlen, verlieren Sie manchmal alles, da der Gegenstand die ihm zugedachte Aufgabe nicht erfüllen kann.

Das Gesetz der Wirtschaft verbietet es, für wenig Geld viel Wert zu erhalten. Nehmen Sie das niedrigste Angebot an, müssen Sie für das Risiko, das Sie eingehen, etwas hinzurechnen. Und wenn Sie das tun, haben Sie auch genug Geld, um für etwas Besseres zu bezahlen.“

*John Ruskin (1819 – 1900),
britischer Sozialreformer*



UNSER SELBSTVERSTÄNDNIS

Das links stehende Zitat von John Ruskin begleitet uns nun schon seit über zwei Dekaden, hat aber nie etwas von seiner Aktualität eingebüßt.

Beim Preisvergleich mit dem Wettbewerb werden Sie in unserem Sortiment vermutlich nicht die günstigsten Artikel finden, aber sicherlich auch nicht die teuersten. Doch können wir Sie umfassend beraten und Ihnen die richtigen Produkte, mit denen Sie oder Ihre Kunden auch auf Dauer zufrieden sein werden, empfehlen.

VON WERTSCHÖPFUNG UND MEHRWERT

Sie werden bei unserer Beratung erfahren, dass der Einkaufspreis gegenüber Sicherheit, Hygiene, Funktion und Folgekosten eine untergeordnete Rolle spielt. Die Eigenschaften einer Ware und der Nutzen, den Sie daraus ziehen, sind der eigentliche Wert.

Wichtiger als das Produkt selbst sind jedoch die Menschen, die es entwickeln, fertigen oder verkaufen – und Ihnen auch nach dem Erwerb weiterhin zur Seite stehen. Um unseren Qualitätsanspruch zu sichern, produzieren wir über 95% unserer Produkte in Europa; mehr als zwei Drittel davon in Deutschland und der Schweiz. Wir fertigen nicht erst bei Auftragsingang, sondern halten hohe Lagerbestände vor, um Sie auch bei größeren Aufträgen oder im Seuchenfall sofort beliefern zu können.

QUALITÄT STATT QUANTITÄT

Einer der ersten Sätze, den ein neuer Mitarbeiter bei uns hört, ist immer „Qualität kommt vor Quantität“. Es zählt nicht, wie viel geleistet wird, sondern wie gut es im Sinne des Kunden ge-

schieht. Dabei steht vor allem eine gründliche Beratung im Vordergrund, bei der wir Ihre individuellen Ansprüche, Sorgen und Bedürfnisse ermitteln und Sie vor Fehlentscheidungen bewahren wollen. Tatsächlich haben unsere Mitarbeiter das Recht, ja sogar die Pflicht, einen Auftrag nicht anzunehmen, wenn ein Kunde Produkte einsetzen will, die für seine Zwecke völlig ungeeignet wären.

Wir haben uns das Privileg erarbeitet, rechtlich und finanziell unabhängig zu sein und sind so glücklicherweise weder auf permanentes Wachstum noch auf Rekorderlöse angewiesen. Überschüsse können daher laufend in Produktentwicklung, Weiterbildung und Qualitätssicherung investiert werden.

SIE HABEN ES IN DER HAND

Seit einiger Zeit haben wir uns die Entwicklung des (je nach Anforderung) „perfekten Waschräume“ zur Aufgabe gemacht. Davon sind wir – zugegeben – noch ein wenig entfernt, doch wir arbeiten täglich daran. Wir laden Sie sehr gerne ein, mit Ihren Wünschen und Herausforderungen dazu beizutragen, dieser Vision näher zu kommen. Wollen Sie uns behilflich sein, unseren Wunschtraum eines absolut hygienischen und für Benutzer und Kunden gleichermaßen sicheren Waschräume zu verwirklichen?

Wenn es Ihnen und uns gemeinsam gelingt, durch richtig gewählte Produkte Gesundheit und Leben zu schützen und destruktiven Kräften das Leben schwer zu machen, haben wir alles richtig gemacht.

Zufrieden sind wir aber erst, wenn Sie es sind!

Nikolaus Wolf

Unser Firmensitz in der Unterhachinger Straße 75, mit Blick auf das alte Büro von Firmengründer Jochen Wolf



Tradition und Moderne sind bei der AIR-WOLF GmbH kein Widerspruch – stetige Innovation unter Bewahrung des Richtigen und Bewährten gehört zu unseren Leitmotiven.

WIR ÜBER UNS



WER WIR SIND

„Süß“... hat alles angefangen, als unser Firmengründer Jochen Wolf (1925–2000) in den 50ern den Zuckerstreuer entwickelte und patentierte. Aus dem Ein-Mann-Betrieb wurde schnell das mittelständische Unternehmen UWO Vertrieb J.Wolf, das weltweit Hotels, Gastronomie und Privathaushalte belieferte. Mit der Umfirmierung in J.Wolf GmbH (heute AIR-WOLF GmbH) verlagerte sich dann seit 1981 der Schwerpunkt auf Hygienekonzepte.

Seit 1994 wurden die Geschäfte strategisch neu ausgerichtet und die Produktpalette auf ein Komplettsortiment von über 2.600 Artikeln erweitert, das jedem Kunden – egal ob preis-, design- oder funktionsorientiert – eine Lösung anbieten konnte. Heute ist das Unternehmen mit Stammsitz in München eines der führenden im Bereich der gewerblichen und öffentlichen Waschausstattung. Unsere Kompetenz und die Entwicklungen im Bereich Hygiene und Desinfektion setzen bis heute, z.B. im Gesundheitswesen, immer neue Standards.

Das Unternehmen ist nicht fremdfinanziert und befindet sich im Privatbesitz des geschäftsführenden Allein-Gesellschafters Nikolaus Wolf. Am Firmensitz in München-Altperlach sind nicht nur die Verwaltung und die Logistik zu Hause; es stehen Ihnen dort auch ca. 20 hochqualifizierte Kundenberater für telefonische oder persönliche Betreuung zur Verfügung.

DER DIREKTE DRAHT

Im Internet, auf www.air-wolf.de, erhalten Sie tagesaktuell zusätzliche Informationen. Sie können dort z.B. Ausschreibungstexte mit detaillierten Produktbeschreibungen abrufen, Montageanleitungen und Bohrschablonen herunterladen oder in unseren Sonder- und Restposten nach günstigen Angeboten stöbern. Natürlich können Sie auch sämtliche Artikel online bestellen, weitere Kataloge anfordern oder uns Ihre Wünsche jederzeit per E-Mail schicken.

BESUCHEN SIE UNS

Lernen Sie uns persönlich kennen! In unserem Stammhaus in München beraten wir Sie gerne bei einer Tasse Kaffee. Sie können in unserem Ausstellungsraum alle wesentlichen Produkte selbst ausprobieren.

Sollten Sie Ware abholen oder zurückgeben wollen: Montag bis Freitag von 8:30 bis 17:00 Uhr hat unser Lager für Sie geöffnet.

AIR-WOLF GmbH, Zentrallager
Unterhachinger Straße 75
D-81737 München

Bitte melden Sie sich aber vorher telefonisch an, damit Sie nicht unnötig auf Ware oder Belege warten müssen.

GESEHEN BEI...

Seit 1972 werden von uns Waschräume, Küchen, Pflegebereiche, Bäder, OP-Bereiche etc. geplant, ausgestattet und betreut. Unsere Kunden greifen immer wieder gerne auf diese Erfahrung zurück. Unsere Produkte wurden zum Beispiel gesehen bei ...

FILIALKETTEN

Kaufland Warenhandel GmbH & Co. KG · Alex Gaststätten · Aral Tankstellen und Autohöfe · dm-drogerie markt GmbH + Co. KG · Höffner Möbelgesellschaft GmbH · McDonald's Deutschland Inc. · Shell-Backshops · C&A Hauptverwaltung, Düsseldorf · Greater Union Filmpalast GmbH, Lübeck · OBI Baumarkt Center-Ost, Graz · Penny Logistikzentrum, Lehrte · Tchibo, Hamburg

KOMMUNEN

Bundesagentur für Arbeit, Bayreuth · Bundesministerium des Inneren, Bonn · Finanzamt, Sigmaringen · Generalbundesanwaltschaft, Karlsruhe · Gesamtschule Bonn-Beuel, Bonn · ISF Internationale Schule Frankfurt-Rhein-Main · Lycée Technique M. Adam, Luxemburg · Ministerium für Inneres und Kommunales NRW, Düsseldorf

VERKEHRSUNTERNEHMEN

Deutsche Bahn AG, deutschlandweit · Flughafen Dresden GmbH, Dresden · Flughafen Erfurt GmbH, Erfurt · Frankfurt Airport Services, Frankfurt am Main · Lufthansa Kombi Lounge, Flughäfen deutschlandweit · Mirus GmbH, Frankfurt Airport, Frankfurt am Main

GESUNDHEITSWESEN

Asklepios Hirschklinik, Alsbach-Hähnlein · BG Unfallklinik, Frankfurt · DRK Kliniken, Berlin · Ev. Waldkrankenhaus, Bonn · Hartmannspital, Wien · Institut für Anatomie und Zellbiologie, Heidelberg · Klinikum Stuttgart, Stuttgart · Tierärztliche Klinik Oberhaching, München-Oberhaching · Universitätsklinikum, Essen · Universitätsklinikum, Gießen · Universitätsklinikum, Heidelberg · Universitätsklinikum, Mainz · Zentrum für Körperbehinderte, Würzburg-Heuchelhof

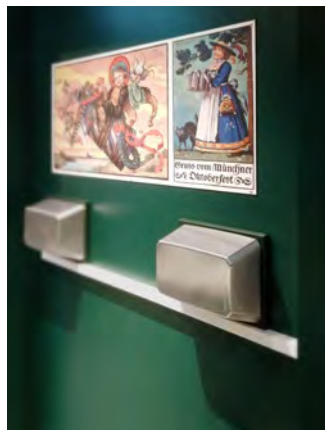

Augustiner Festzelt, Oktoberfest München



McDonald's Restaurant, Grabenstatt

WEITEREMPFEHLUNG

(...) als Neukunde möchte ich mich herzlich für das ansprechende Internetportal Ihres Unternehmens, die kompetente telefonische Beratung, die großzügige Rabattgewährung und die außerordentlich schnelle Lieferung der bestellten Artikel bedanken.

Ich denke, dass Sie in dieser Hinsicht kaum zu überbieten sind.

Ich freue mich auf eine weiterhin angenehme Zusammenarbeit in der Zukunft und kann Sie wirklich anderen öffentlichen Trägern weiterempfehlen!

Mit freundlichen Grüßen
Stadtverwaltung Velten

BÜROS UND VERWALTUNGEN – INDUSTRIE

Augsburger Aktienbank AG, Augsburg · BMW Werk, Leipzig · Daimler AG, Stuttgart · EADS Deutschland GmbH, München-Unterschleißheim · Ford-Werke GmbH, Köln · Hessischer Rundfunk, Frankfurt · Lufthansa Aviation Center, Frankfurt · Münchener Rückversicherungs-Gesellschaft, München · Schulzentrum Tor zur Welt, Hamburg · SPIEGELVerlag, Rudolf Augstein GmbH & Co. KG, Hamburg · Techniker Krankenkasse, Siegen · Vienna Twin Tower, Wien

EINKAUFSZENTREN

Airrail Center, The Squire Flughafen Frankfurt, Frankfurt am Main · Arcaden, Regensburg · Centro Einkaufszentrum, Oberhausen · Donau-Einkaufszentrum GmbH, Regensburg · E. Breuninger GmbH & Co., Stuttgart · LeBuffet, Karstadt, Bad Homburg · Pasing Arcaden, München · Vapiano BahnhofCity, Wien



Fleischerverband Bayern, Augsburg

DIENSTLEISTUNGSPARADIES

(...) zunächst möchte ich mich für den Umstand bedanken, dass Sie die Freundlichkeit besitzen, uns heute, bzw. morgen früh ein Ersatzteil auf solch unbürokratische Art und Weise zu überbringen.

Es hat mir richtig Spaß gemacht, eine Bestellung abzugeben, wenn dies immer so wäre, würde niemand mehr von einer Dienstleistungswüste sprechen, sondern das Dienstleistungsparadies Deutschland ausrufen.

Ich bedanke mich ganz herzlich bei Ihnen.

Mit freundlichen Grüßen
Stephan Sommer

UNIVERSITÄTEN UND SCHULEN

Universität, Zürich · Fachhochschule, Trier · Eidgenössische Technische Hochschule, Zürich · future:workspace, Technische Universität, Braunschweig · Johann Wolfgang Goethe Universität, Frankfurt am Main · Frankfurt International School e.V., Oberursel · Leibniz Universität, Hannover · Max-Planck-Institut für Quantenoptik, Garching · Technische Universität, Dresden · Bildungszentrum Tor zur Welt, Hamburg

VERANSTALTUNGSORTE

Allianz Arena München Stadion GmbH, München · AWD-Arena, Hannover · Baseballstadion Gonsenheim, Mainz · Congress Centrum, Stadtgarten, Schwäbisch Gmünd · Deutsches Museum, München · Gruga-Halle, Essen · Konzerthaus am Gendarmenmarkt, Berlin · Linzer Stadion, Linz · Messe Essen GmbH, Essen · Olympiahalle, München · Oktoberfest, München · Sportarena, Göttingen · Stadtstadion, Warendorf · WM-Medien Center, Schladming · Zentralstadion Leipzig

FREIZEIT UND WELLNESS

Center Parcs, Bispingen · Hallenbad Süd, Kassel · Kieser Training Fitness-Studios, Deutschland und Schweiz · Legoland Deutschland, Günzburg · Oktoberfest, München · Opel-Zoo, Kronberg · Panoramabad Eglofs, Argenbühl · Stadionbad, Köln-Müngersdorf · Therme Bad Wörishofen GmbH, Bad Wörishofen · Therme Erding, Erding · Tropical Islands, Krausnick

u.v.m.

LEUCHTTÜRME

(..) Es gibt sie also noch... diese Leuchttürme in der rauen See der Wirtschaft (...)

(..) Wenn eine Frau (... jetzt mal ehrlich *g*) sich einen ganzen Abend freiwillig mit einem Katalog über Waschraum- und Hygienetechnik beschäftigt und die Lektüre wegen der großartigen Erläuterungen, der einleuchtenden Informationen und der einfach freundlichen, teils witzigen und durch und durch ehrlichen Kommentare und Produktbeschreibungen tatsächlich stundenlang genießt (!) – dann haben die Macher und die Marketing-Abteilung eine super Arbeit geleistet. Und ich versichere Ihnen: Ich hab jedem davon erzählt, egal, ob er es wissen wollte ;-)

Also: nochmals vielen Dank für Ihre Lieferung und ich kann nur sagen: weiter so!

Herzliche Grüße
Judith Real & Achim Seelbach



**Montage-
hinweise**
und Tipps zur
Verbrauchssenkung
finden Sie
ab S. 20

MONTAGEHINWEISE

ALLGEMEINE TIPPS

Alles, was Sie zur perfekten Montage benötigen, ist: Wasserwaage, Bohrmaschine, Meterstab und Schraubenzieher. Befestigungsmaterial und Montageanleitung werden zusammen mit unseren Produkten geliefert. Zu ausgewählten Artikeln sind auch Bohrbilder zum Ausdrucken erhältlich. Wenn Sie jetzt noch unsere Montagetipps beachten, steht einer einwandfreien Benutzung nichts mehr im Wege. **Vergessen Sie dabei nicht, dass die Installation von Elektrogeräten nur vom autorisierten Fachmann vorgenommen werden darf.**

SPIEGELVERKEHRTE BEFESTIGUNG

Wollen Sie Spender in nebeneinanderliegenden WC-Kabinen anbringen, so empfiehlt sich aufgrund der meist sehr dünnen und instabilen Wände eine spiegelverkehrte Befestigung. Bohren Sie dazu die Befestigungslöcher durch die Wand hindurch und montieren Sie gleichartige Spender Rückseite an Rückseite. Verwenden Sie hierfür Gewindeschrauben mit Muttern oder die im Möbelbau üblichen Schraubhülsen (Schrankverbinder).

HALTBARKEIT DER VERBINDUNG

Verlassen Sie sich bei der Anbringung nie allein auf Verklebungen, da diese den Belastungen und dem Raumklima eines Waschraumes auf Dauer nicht standhalten. Bei den meisten Spendern bietet erst eine Vier-Punkt-Befestigung mit Schrauben eine dauerhaft ausreichende Haltbarkeit der Verbindung. In besonders vandalismusgefährdeten Bereichen ist eine zusätzliche Verklebung sinnvoll.

BEFESTIGUNGSMATERIAL UND WANDBESCHAFFENHEIT

Die mitgelieferten Dübel sind immer Allzweckdübel. Um die Produkte optimal an der Wand zu befestigen, sollten die Befestigungsmaterialien dem Untergrund angepasst werden. Investieren Sie daher lieber ein wenig mehr und besorgen sich den richtigen Spezialdübel für Ihre Wand, z.B. für Vollbeton, Ziegel, Fliesen oder Gipsplatten.

LÖSBARKEIT DER VERBINDUNG

Es empfiehlt sich aus hygienischen Gründen, Spender regelmäßig zu demontieren und die Wandfläche und Spenderrückseite gründlich zu reinigen. Daher sollten Sie Schrauben und Dübel von guter Qualität wählen, die auch nach mehrfachem Lösen und Anziehen immer noch eine sichere und dauerhafte Befestigung gewährleisten.

BOHRUNGEN

Markieren Sie mit Bleistift die Bohrpositionen durch die Befestigungslöcher oder verwenden Sie ggf. die beigelegte Bohrschablone aus Papier. Bohren Sie niemals direkt durch die Befestigungslöcher des Spenders. Vergleichen Sie bitte vor dem Bohren die Abstände der Schablone mit den tatsächlichen Maßen, um eventuelle Fehlbohrungen zu vermeiden. An der Wand sollten Sie die Bohrschablone nicht nach der Papierkante, sondern nach den Löchern mit einer Wasserwaage ausrichten und mit Klebestreifen befestigen.

BENUTZBARKEIT

Der Spender sollte nicht nur für den Benutzer bequem zu erreichen sein, sondern muss auch für den Betreiber zur Befüllung zugänglich sein. Achten Sie daher auf genügend Freiraum, um den Spender vollständig öffnen zu können.

i MONTAGETIPP

Bei der Montage von vielen gleichartigen Spendern kann durch die Anfertigung einer Bohrschablone aus Sperrholz (optimal mit Haltegriff und Wasserwaage) viel Zeit eingespart werden.

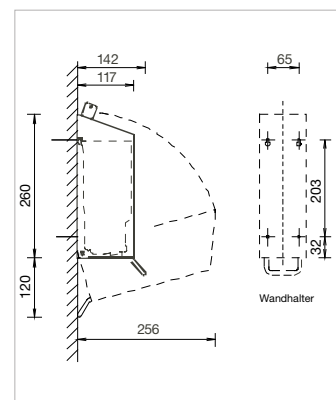

MONTAGEHINWEISE

FÜR WASCHPLÄTZE, WC-KABINEN UND WICKELRÄUME

WASCHPLATZ



Sind die Spender vollständig zugänglich, können sie auch bequem nachgefüllt werden.

1 SEIFENSPENDER

Die Montage von Seifenspendern sollte direkt über dem Waschtisch erfolgen, damit Wasser oder Waschlotion, die von den Händen tropfen, keine Rutschgefahr verursachen.
Optimale Montagehöhe: 1.200 mm

2 PAPIERTUCHSPENDER

Auch hier ist eine Montage in direkter Nähe zum Waschtisch optimal, um zu verhindern, dass Wasser auf den Boden tropft. In der Regel beträgt die Montagehöhe 1.400 mm, wir empfehlen 1.200 mm (Boden bis Unterkante). Eine niedrige Montagehöhe verhindert, dass Wasser an den Armen der

Nutzer entlang läuft und minimiert den Verbrauch um bis zu 20 %, da durch den tieferen Eingriffswinkel erfahrungsgemäß weniger Blätter entnommen werden.

Optimale Montagehöhe: 1.200 mm

3 HÄNDETROCKNER

Montieren Sie den Händetrockner in direkter Nähe zum Waschtisch und in Laufrichtung Ausgang, um den Benutzerfluss nicht zu behindern. Die empfohlene Montagehöhe beträgt im Normalfall ca. 1.200 mm (Unterkante bis Boden).

Optimale Montagehöhe: 1.200 mm

Ausnahme Serie V: 307 mm

Ausnahme Serie T: 650 - 750 mm

4 ABFALLBEHÄLTER

Um die Bodenreinigung zu erleichtern, sollte der Behälter mit mindestens 200 mm Bodenfreiheit montiert werden. Damit das Papier nicht auf den Boden geworfen und der Benutzerfluss nicht gestört wird, ist der ideale Montageplatz direkt unter dem Papierhandtuchspender oder auf dem Weg zum Ausgang.

Optimale Montagehöhe: 200 mm

5 DUFTSPENDER

Der Duftspender sollte möglichst dicht unter der Decke montiert werden, um die Duftstoffe gleichmäßig zu verteilen und um zu verhindern, dass der Duft dem Benutzer ins Gesichtsfeld gesprüht wird.

Optimale Montagehöhe: mindestens 2.000 mm

WC-KABINE



Zusätzlich zu unseren Empfehlungen sollten auch immer die örtlichen Begebenheiten und Anforderungen, wie z.B. der Türanschlag, die Position des WC-Sitzes, die Platzverhältnisse, Kindereignung etc., berücksichtigt werden.

1 WC-PAPIERSPENDER

Der WC-Papierspender sollte für sitzende Benutzer mit beiden Armen bequem erreichbar sein. Untersuchungen haben gezeigt, dass der Papierverbrauch deutlich sinkt, je tiefer der Spender an der Wand befestigt wird. Die ideale Montagehöhe hängt jedoch immer von den Begebenheiten vor Ort ab (Türanschlag, Position WC-Sitz, Platzverhältnisse, etc).

Optimale Montagehöhe: abhängig von Begebenheiten vor Ort

2 WC-BÜRSTENHALTER

Um die Bodenreinigung um das WC herum nicht zu behindern, werden WC-Bürstenhalter optimalerweise 200 mm über dem Boden an der Wand montiert. Ein vor dem WC stehender Benutzer sollte die Bürste durch leichtes Bücken erreichen können.

Optimale Montagehöhe: 200 mm

3 HYGIENEABFALLBEHÄLTER

Der bevorzugte Montageplatz liegt vom WC-Sitz aus gesehen links oder rechts, etwa auf Kniehöhe und der Abfallbehälter sowie die Hygienebeutel sollten mit beiden Händen leicht erreichbar sein. Auch hier erleichtert eine Mindesthöhe von 200 mm die Bodenreinigung erheblich.

Optimale Montagehöhe: mindestens 200 mm

4 WC-SITZREINIGER

Der WC-Sitzreiniger wird am besten an der Rückwand der WC-Kabine auf einer Höhe von ca. 1.200 mm montiert.

Optimale Montagehöhe: 1.200 mm

5 KLEIDERHAKEN

Aufgrund ihrer Größe und Form sind Kleiderhaken eine potentielle Gefahr. Damit sich die Benutzer daran nicht verletzen können, empfehlen wir eine Montagehöhe von ca. 2.000 mm.

Optimale Montagehöhe: 2.000 mm

6 BABY-WICKELTISCH

Die Empfehlung bei einem Baby-Wickeltisch liegt bei einer Montagehöhe von 1.000 mm, gemessen vom Boden bis zur Unterkante des Wickeltisches. Auf dieser Höhe ist das Wickeln für die Eltern am angenehmsten.

Optimale Montagehöhe: 1.000 mm

WICKELRAUM



AUGEN AUF BEIM SPENDERKAUF

SPENDER SIND WIE AUTOS

Den optimalen Spender für alle Einsatzzwecke und Kundenwünsche gibt es leider nicht – ebenso wenig wie das für jeden Zweck perfekte Auto! Wir wollen, dass Sie den richtigen finden und zeigen Ihnen auf den nächsten Seiten, worauf Sie achten sollten.

GEHÄUSEMATERIALIEN

Keimübertragung und Infektionen

Für die Vermeidung von Keimübertragungen und Infektionen ist es wichtig, dass die Berührungsflächen von Spendern aus keimresistenten Material bestehen. Doch kann in Büros oder im Privatbereich ohne weiteres ein Kunststoff-Spender eingesetzt werden. In sensibleren Bereichen, wie z.B. in der Restaurantküche, im Kindergarten oder besonders im Medizinbereich, sollten ausschließlich korrosionsbeständige und desinfizierbare („autoklavierbare“) Materialien verwendet werden. Mit Ausnahme weniger Spezialkunststoffe sind dafür nur Metalle wie Aluminium oder Edelstahl geeignet. Bedingt geeignet sind Spendergehäuse aus lackiertem oder pulverbeschichtetem (Edel-)Stahlblech. Hier besteht die Gefahr, dass der Stahl bei noch so kleinen Beschädigungen der Beschichtung zu rosten beginnt und es an diesen Stellen zu Schmutz- und Keimablagerungen kommt.

Finger- und Anlaufspuren

Zum Schutz vor Gebrauchsspuren wird die Oberfläche von hochwertigen Edelstahlprodukten mit einer Pulverbeschichtung veredelt. So werden die Fingerabdrücke deutlich reduziert und die Reinigung vereinfacht. Das spart nicht nur Zeit, sondern auch Kosten und unterstreicht den hygienischen Gesamteindruck Ihres Waschraums. Die Beschichtung ist – im Gegensatz zu Nanobeschichtungen – dauerhaft widerstandsfähig gegen handelsübliche Reiniger und kann nicht abgewischt werden. Bitte beachten Sie, dass sich durch die Veredelung ein leichter Farbton-Unterschied zu nicht behandelten Edelstahl-Spendern ergibt.



Edelstahl gebürstet

Edelstahl gebürstet transparent pulverbeschichtet zur Vermeidung von Fingerabdrücken und Wasserflecken.

SCHRÄGE ODER RUNDE OBERSEITEN

Brandflecken oder abgelegter Abfall auf der Oberseite von Spendern sind ein oft gesehenes Übel. Denn häufig wird in Sanitärräumen heimlich geraucht – sei es in der Schule oder im Industriebetrieb. Um Brandflecken oder Abfall generell zu vermeiden, werden gute Spender oben abge-schrägt oder -gerundet. Damit wird die Verschmutzung der Spender gesenkt und ihre Lebensdauer verlängert.



Falsch: Die flache Oberseite bietet eine potentielle Ablagefläche für brennende Zigaretten oder Abfälle.

Richtig: Oberseite des Spenders ist abge-schrägt, sodass nichts darauf abgelegt werden kann.

SCHLÖSSER UNTER BELASTUNG

Leider sind die Schlösser von Spendern häufig nicht nur zum Verschließen gedacht, sondern halten auch den gesamten Spender in Form. Sie erkennen dies daran, dass der Spender in geöffnetem Zustand seine Stabilität verliert. Dadurch unterliegt das Schloss bei Vandalismus extremen Belastungen und klemmt oder wird als schwächster Punkt des Spenders zuerst zerstört. Bei einem guten Spender ist das Gehäuse in sich selbst fest und das Schloss hat ausschließlich eine verriegelnde Funktion. Bei ihrem Auto möchten Sie ja auch nicht, dass es nach dem Öffnen der Türen in sich zusammensackt!

ZYLINDERSCHLÖSSER

Zylinderschlösser galten bei Autos früher als gute Lösung gegen Einbruch, doch all die Probleme mit abgebrochenen Schlüsseln oder vereisten Schlössern haben heute zu besseren Lösungen geführt. Bei Spendern im Waschraum ist weniger mit Einbruch, als vielmehr mit Vandalismus zu rechnen: die Schlösser werden mit Kaugummi, Streichhölzern oder Zahnstochern unbrauchbar gemacht oder zerstört. Ein vernünftiger Spender dagegen

hat ein simples, aber sicheres Einheitsschloss, bei dem diese Gegenstände ohne Mühe und Schaden entfernt werden können.



Falsch: Zylinderschlösser können verklebt oder verstopft und dadurch unbrauchbar werden.

Richtig: Bei Einheitsschlössern können Kaugummis oder andere Gegenstände leicht entfernt werden.

SEIFENPUMPEN

Wenn der Seifenspender verstopft ist oder nach der Benutzung tropft, ist das für Benutzer und Reinigungspersonal ärgerlich. Zusätzlich geht von Seifenspendern, die nicht über dem Becken montiert sind und auf den Boden tropfen, eine nicht unerhebliche Rutschgefahr aus. Ausschlaggebend ist bei Seifenspendern nicht das Material der Pumpe (diese kann z.B. auch aus Kunststoff sein), sondern deren Funktionsweise und Verarbeitungsqualität.

Eine gute Seifenpumpe erkennen Sie daran, dass sie nicht nachtröpfelt, konstant die gleiche Menge spendet, auch bei minderwertigen und körnigen Seifen nicht verstopft und leicht und geräuschlos betätigt werden kann. Wichtig ist übrigens auch, dass die Pumpe den Seifenbehälter zuletzt völlig entleert, um Verkeimungen der Seifenreste zu vermeiden.

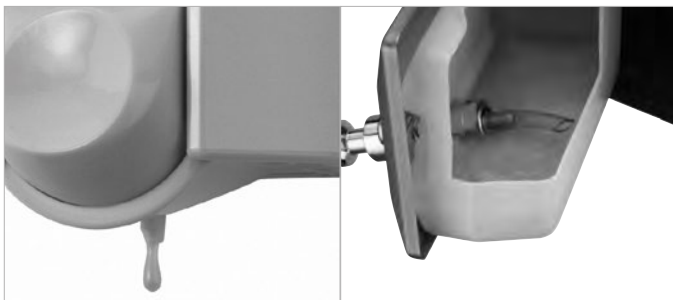

Tropfende Seifenpumpen sind ärgerlich und sogar gefährlich, wenn die Seife auf den Boden gelangt und Rutschgefahr verursacht

Das Pumpenrohr reicht nicht bis zum tiefsten Punkt und kann den Behälter somit nicht vollständig entleeren.

KRAFTEINWIRKUNG AUF SPENDER

Einige Spender – und insbesondere Seifenspender – haben einen Knopf, einen Bügel, einen Bedienhebel oder ähnliche Vorrichtungen, mit denen der Benutzer den Spendevorgang auslöst. Oft sind die Spender aber nur an die Wand geklebt oder unzureichend mit ein oder zwei Schrauben befestigt. Gerade im Waschraum, wo es häufig dünne WC-Trennwände gibt, ist es manchmal kaum möglich, Spender ausreichend fest auf schwachen Untergründen zu befestigen. Bei einem guten Spender erfolgt die Bedienung durch Drücken und nicht durch Ziehen – also in Richtung Wand. Die dabei entstehenden

weiter auf S. 24

i ACHTUNG FOLGEKOSTEN!

Käufer, die sich nicht umfassend mit der Materie befasst haben, entscheiden meist nach folgenden Prioritäten: Preis (Kauf- oder Mietpreis), Optik (Design), Eigenschaften (Funktionalität), Verfügbarkeit (Lieferzeit).

Interessanterweise kämen die gleichen Käufer nie auf die Idee, sich ein Auto zu kaufen, ohne sich vorher genau über Spritverbrauch, Pannenstatistik und Versicherung des Wagens zu informieren. Dabei wäre bei Spendern gerade das von Bedeutung, da oft ein niedriger Anschaffungspreis nur Bruchteile der späteren Folgekosten ausmacht. Diese Kosten können meist schon beim Erwerb weitgehend festgelegt werden:

- **unnötiger Verbrauch** von Verbrauchsmaterial wie Papier oder Seife durch zu große Entnahmeöffnungen oder zu großzügige Dosierung
- **zusätzlicher Verbrauch** von Verbrauchsmaterial durch falsche Montagehöhen
- **Erhöhung der Diebstahlquote** durch nicht ausreichend gesicherte Gehäuse
- **Erhöhung der Wegwerfquote** durch das Wechseln von halbvollen Seifenkartuschen oder nicht ganz verbrauchten WC-Papierrollen bei fixen Reinigungsintervallen
- **Ausfälle und Reparaturzeiten** durch zu hohe Benutzerfrequenzen, für die der Spender nicht ausgelegt ist
- **Reklamationen und Verärgerung der Benutzer**, wenn der Spender zu klein dimensioniert und trotz regelmäßiger Nachfüllung immer leer ist
- **zusätzliche Personalkosten** für das häufige Nachfüllen zu kleiner Spender
- **Totalverlust des Spenders** durch Vandalismus, wenn dieser für sein Einsatzgebiet nicht ausreichend stabil ist
- **erhöhte Reinigungs- und Servicekosten** durch schlechte Spenderqualität (tropfende Seifenspender, zu kleine Abfallbehälter etc.)
- **überhöhte Verbrauchsmaterialpreise** durch Vertragsbindung an einen Lieferanten, der die Spender dafür kostenlos gestellt hat
- **Infektionen der Benutzer** durch Keimübertragung, wenn die Spender nicht den Hygieneanforderungen genügen
- **versteckte Nebenkosten** wie erhöhtes Abfallvolumen, Lagerkosten für Verbrauchsmaterial, Nachbestellzeiten, Überwachung der Räume und Mehraufwand des Personals

Wenn Sie alle diese Faktoren aufaddieren, spielt es kaum noch eine Rolle, wieviel ein Spender kostet – langfristig gerechnet, zählen nur die Folgekosten!

i SEIFENPUMPE

Eine gute Seifenpumpe erkennen Sie daran, dass sie nicht nachtropft und konstant die gleiche Menge spendet. Auch bei minderwertigen Seifen verstopft sie nicht und kann leichtgängig betätigt werden.

i MONTAGEHÖHE UND MONTAGEORT

Die Montagehöhe ist wesentlich mitentscheidend für den Seifenverbrauch. Durch die Montage direkt über dem Waschtisch können Sie Reinigungskosten senken, da Waschlotion nicht mehr von den Händen auf den Boden gelangen kann.

i BEFESTIGUNG UND MONTAGEMATERIAL

Edelstahlschrauben für Edelstahlspender – zwischen unterschiedlichen Materialien und Metallen kann es sonst zu Wechselwirkungen und Korrosion kommen.

Druckkräfte wirken somit nicht auf den Spender, sondern gegen die Wand. Dadurch lässt sich vermeiden, dass sich im Laufe der Zeit Dübel oder Schrauben lockern und der Spender von der Wand gelöst wird.



Falsch: Durch das Ziehen bei der Bedienung kann sich die Befestigung des Spenders lockern.

Richtig: Der Druck wirkt gegen die Wand, nicht auf die Befestigung

FÜLLSTANDSPRÜFUNG VON AUSSEN

Zur schnellen Kontrolle des Reinigungspersonals haben gute Spender eine von außen prüfbare Füllstandsanzeige im Gehäuse. Dies ist meist ein offener Sichtschlitz oder – noch besser – ein geschlossenes Sichtfenster, das das Verbrauchsmaterial zusätzlich vor Verschmutzung von außen schützt.

Einerseits sollte die Füllstandsanzeige möglichst groß dimensioniert sein, um eine leichte Kontrolle zu ermöglichen; andererseits bietet sie natürlich eine gute Angriffsfläche für Vandalismus. Optimal ist, wenn das Sichtfenster ein austauschbares Bauteil ist und auch bei dessen Zerstörung die Funktion des Spenders nicht beeinträchtigt wird.



Falsch: Das verkratzte Sichtfenster ist Teil des Seifenbehälters und kann nicht ausgetauscht werden.

Richtig: Bei Zerstörung dieses Sichtfensters funktioniert der Spender weiterhin, da der Innenbehälter separat dahinter liegt.

FALSCHER MONTAGEORT UND FALSCHER HÖHE

Wenn Sie im Straßenverkehr unerwartet einen Umweg fahren müssen, sind Sie verärgert. Hängt der Abfallbehälter nicht in Richtung Ausgang, sondern versteckt oder weit zurück Richtung WC-Kabinen, sparen sich die Benutzer gerne die Mühe und werfen das benutzte Papier auf den Boden. Durch falsche Montageorte werden so Reinigungskosten erheblich erhöht. Selbst die Montagehöhe beeinflusst den Verbrauch. Tests haben gezeigt, dass der Papierverbrauch bis zu 50 % steigt, wenn WC-Papierspender zu hoch angebracht sind. Auch werden WC-Bürsten, die hinter dem WC nur schwer erreichbar sind, gar nicht erst benutzt.

REINIGUNG UND BEFÜLLUNG

Gemäß dem Bundesgesundheitsblatt Nr. 28 sollen Seifenspender vor dem erneuten Befüllen gründlich mit heißem Wasser gereinigt, bzw. sogar desinfiziert werden. Aus Kostengründen oder Bequemlichkeit wird das jedoch nur selten umgesetzt.

Besonders wichtig wäre das bei Seifenspendern, deren Behälter durch die Benutzung nicht völlig entleert werden, denn auch nach vielen Jahren wird dort die frische Seifenfüllung immer noch mit der allerersten (inzwischen längst verkeimten!) Seife vermischt.

Sehr empfehlenswert sind Seifenspender, deren Innenbehälter ohne Demontage des Spenders herausgenommen sowie separat gereinigt und befüllt werden können. Weniger praktisch, aber hygienisch auch unbedenklich, sind Seifenspender, deren Seifenpumpe (wie eine Öllassschraube!) am tiefsten Punkt des Spenders sitzt und so für dessen völlige Entleerung sorgt. Hier ist die Gefahr der Verkeimung durch alte Seifenreste deutlich geringer.

FREIE BEFÜLLUNG ODER KARTUSCHENSYSTEME?

Eine Grundsatzentscheidung beim Erwerb eines Spenders ist, ob man das Verbrauchsmaterial wie Seife oder Papier auf dem freien Markt kaufen oder sich an einen Lieferanten binden will. In der Regel wird die Lieferantenbindung schon nach kurzer Zeit deutlich teurer, selbst



Bei einem guten Spender erfolgt die Bedienung durch Drücken und nicht durch Ziehen, da dadurch der Druck gegen die Wand wirkt und somit die Befestigungsdübel nicht belastet werden.



Richtig montiert befindet sich der Spender oberhalb des Waschbeckens und ist zur Befüllung frei zugänglich.

wenn man den Spender kostenlos erhält. In hochsensiblen Bereichen wie z.B. der Medizin können Kartuschiensysteme aber manchmal durchaus sinnvoll sein, da über längere Zeit angebrochene Gebinde wie Seifenkanister leichter verkeimen als noch verpackte Kartuschen. Für den normalen Gebrauch sind freie Systeme aber deutlich einfacher in der Beschaffung und wirtschaftlicher.

MONTAGEMATERIAL

Das beste Auto hilft nichts, wenn die Reifen keine gute Bodenhaftung haben. Ebenso liegt manchmal die Ursache für den Ausfall von Spendern gar nicht beim Spender selbst, sondern an schlechter Wandbefestigung. Denn auch hochwertigen Spendern sind oft billige Montagepacks beigelegt, die den Anforderungen auf Dauer nicht gerecht werden. So sollten z.B. Edelstahlspendern unbedingt mit Edelstahlschrauben fixiert werden, da es sonst zwischen den unterschiedlichen Metallen zu galvanischen Wechselwirkungen und Korrosion kommt.

Die mitgelieferten Dübel sind immer Allzweckdübel, die für jede Wandbeschaffenheit ein wenig, aber nie optimal geeignet sind. Investieren Sie daher lieber ein wenig mehr und besorgen sich den richtigen Spezialdübel für Ihre Wand, z.B. für Vollbeton, Ziegel, Fliesen oder Gipsplatten. Einen guten Spender erkennen Sie daran, dass er an mindestens drei Punkten verschraubt werden kann. In vandalismusgefährdeten Bereichen empfiehlt es sich zusätzlich, Spender ganzflächig zu verkleben. Dies erhöht die Sicherheit und Lebensdauer Ihres Spenders erheblich.



Richtig: Befestigung mit 4 Schrauben

Richtig: Sicherung des Spenders durch zusätzliche Verklebung mit Silikon

GRÖSSE UND FÜLLMENGE

Mit einem Drei-Liter-Tank in Ihrem Auto kämen Sie nicht sehr weit und würden oft vor Erreichen der nächsten Tankstelle liegenbleiben. Genauso verhält es sich mit zu kleinen Seifen- oder Papierhandtuchspendern. Gab es unerwartete Stoßzeiten im Waschraum, sind die Spender leer und die Benutzer verärgert. Mit ausreichend groß dimensionierten Spendern können Sie das nicht nur vermeiden, sondern durch längere Nachfüllintervalle auch den Personalaufwand senken.

Zusätzlich sollten Sie Spender wählen, die schon vor der völligen Entleerung nachgefüllt werden können. Beispielsweise sollten Großrollenspendern für WC-Papier eigentlich genau zum Zeitpunkt des Verbrauchs des letzten Blattes nachgefüllt werden. Kommt das Reinigungspersonal aber zu spät oder zu früh, werden entweder nicht ganz aufge-

brauchte Rollen weggeworfen oder die Benutzer finden leere Spender vor. Weit sinnvoller sind da Spender mit Reserveeinheiten, die zu beliebigen Zeitpunkten überprüft und ersetzt werden können.



Falsch: Behälter zur Reinigung nicht entnehmbar, Pumpe nicht am tiefsten Punkt und entleert ihn dadurch nicht vollständig

Richtig: Der Behälter ist zur Befüllung und Reinigung entnehmbar, Pumpe am tiefsten Punkt zur vollständigen Entleerung der Seife

KORROSION

Da es im Waschraum in der Regel feuchter ist als in anderen Räumen, ist hier die Gefahr von Korrosion („Rostbildung“) besonders hoch. Edelstahl- und Kunststoffspender werden von der Luftfeuchtigkeit nicht beeinträchtigt, doch bei den nur mit einem Schutzlack überzogenen Stahlblechspendern ist langfristig immer mit Rostbildung zu rechnen. Zur Auslösung der Korrosion genügen kleine Kratzer oder Lackschäden. Auch durch verschüttete Billigseifen mit hohem Salzgehalt kann der Lack so angegriffen werden, dass er seine Schutzwirkung verliert.

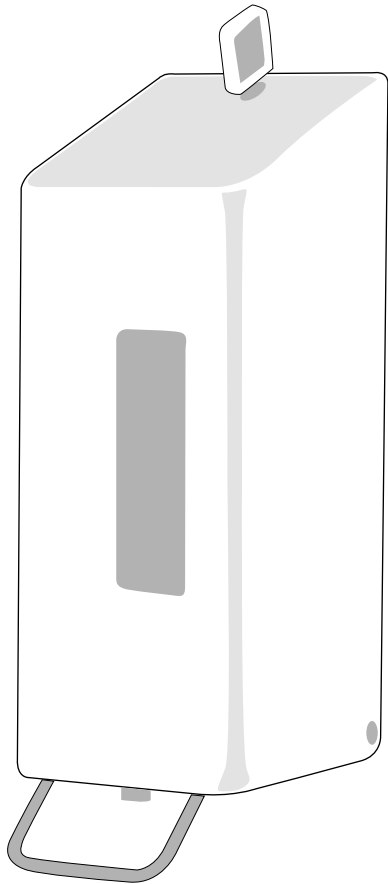

- WIR EMPFEHLEN BEI DER WAHL EINES SEIFENSPENDERS, DASS...**
- 1 die Seifenpumpe am tiefsten Punkt des Behälters sitzt, um einer Verkeimung durch nicht entleerte Seifenreste vorzubeugen.
 - 2 der Spender durch Drücken bedient wird, um die Wandbefestigung nicht zu belasten.
 - 3 der Spender durch ein Einheitsschloss gegen Diebstahl und Missbrauch geschützt ist.
 - 4 Sie von außen jederzeit den Füllstand überprüfen können.
 - 5 nach der Entleerung der Spender so gereinigt werden kann, dass keine Rückstände verbleiben, die die nächste Nachfüllung verkeimen könnten.
 - 6 Sie sich wegen der Folgekosten bei der Befüllung an keinen festen Lieferanten binden.

SEIFENSPENDER

frei befüllbar
d.h. ohne Lieferantenbindung

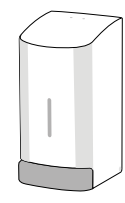

Seifenspender
manuell

S. 30

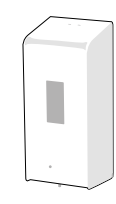

Seifenspender
berührungslos

S. 38

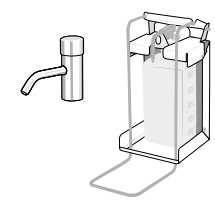

Seifenspender für
Einbaumontage und
Waschtischeinbau

S. 43

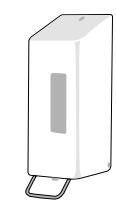

Schaumseifen- und
Pastenspender

S. 50

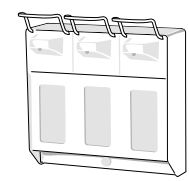

Reihenspender

S. 52

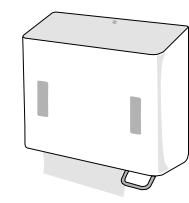

Kombination aus Seifen-
und Papiertuchspender

S. 55

VERBRAUCHSMATERIAL



Seifen und Lotionen

S. 56

Seifenspender

Desinfektionsmittelspender

Papiertuchspender

Händetrockner

Haartrockner

Abfallbehälter

Hygieneabfallbehälter

WC-Papierspender

WC-Bürstenhalter

Sanitär-
ausstattung

Trinkbrunnen

Zusatz-
ausstattung

Serienübersicht

ÜBERSICHT SEIFENSPENDER

SEIFEN- UND DESINFIZIERUNGSMITTELSPENDER, SERIE GAMMA II



- 0,8 oder 1,2 Liter

- + besonders hygienisch und leicht zu reinigen
- + besonders vandalensicher

Mehr ab S. 31



SEIFEN- UND DESINFIZIERUNGSMITTELSPENDER, SERIE LOBO II



- 1,2 Liter

- + mit Edelstahlapplikationen

Mehr auf S. 30



SEIFEN- UND DESINFIZIERUNGSMITTELSPENDER, SERIE OMEGA



- 0,25, 0,6 oder 1,2 Liter

- + gut für Kinder bedienbar
- + besonders vandalensicher

Mehr auf S. 32, 33



SEIFENSPENDER, SERIE GAMMA



- 1,5 Liter

- + besonders großer Behälter, dadurch Nachfüllung seltener erforderlich

Mehr auf S. 34



SEIFENSPENDER, SERIE LOBO



- 0,5 Liter

- + für Einwegflaschen (Euroflaschen) geeignet
- + mit Trickschloss

Mehr auf S. 35



SEIFENSPENDER, SERIE BETA



- 0,5 oder 1,0 Liter

Mehr auf S. 37



SEIFENSPENDER MIT SENSOR, SERIE LOBO II



- 0,8 Liter

- + berührungslose Bedienung
- + formschönes Design

Mehr auf S. 38



SEIFENSPENDER MIT SENSOR, SERIE GAMMA II



- 0,8 Liter

- + berührungslose Bedienung
- + formschönes Design

Mehr auf S. 39



SEIFENSPENDER MIT SENSOR, SERIE LOBO



- 0,8 Liter

- + berührungslose Bedienung

Mehr auf S. 40



SEIFEN- UND DESINFIZIERUNGSMITTELSPENDER FÜR VERBORGENEN EINBAU, SERIE OMIKRON



- 0,5 Liter

- + Befüllung von unten durch Herausnehmen der Flasche möglich

Mehr auf S. 43



SEIFEN- UND DESINFIZIERUNGSMITTELSPENDER FÜR VERBORGENEN EINBAU, SERIE OMEGA



- 1,2 Liter

- + mit Führungsschiene zur Befüllung herabziehbar

Mehr auf S. 44



SEIFENSPENDER FÜR WASCHTISCH-EINBAU, SERIE OMIKRON II



- 1,0 Liter
- + mit Schlauch für variable Position der Flasche
- nicht empfohlen bei hohen Frequenzen oder Vandalismus

Mehr auf S. 47



SEIFENSPENDER FÜR WASCHTISCH-EINBAU, SERIE SIGMA



- 1,0 Liter
- + von oben befüllbar
- nicht empfohlen bei hohen Frequenzen oder Vandalismus

Mehr auf S. 48



SEIFENSPENDER FÜR WASCHTISCH-EINBAU, SERIE LAMBDA



- 0,5 oder 1,0 Liter
- + verschiedene Behältergrößen
- nicht empfohlen bei hohen Frequenzen oder Vandalismus

Mehr auf S. 48



SEIFENSPENDER FÜR WASCHTISCH-EINBAU, SERIE OMIKRON II



- 1,0 Liter
- + Befüllung über Pumpenkopf möglich
- nicht empfohlen bei hohen Frequenzen oder Vandalismus

Mehr auf S. 49



SCHAUMSEIFENSPENDER, SERIE OMEGA



- 0,25, 0,6 oder 1,2 Liter
- + für Kinder bedienbar
- + besonders vandalensicher

Mehr auf S. 51



SEIFENPASTENSPENDER, SERIE OMEGA



- 3,0 Liter
- + besonders vandalensicher

Mehr auf S. 50



SEIFENPASTENSPENDER, SERIE OMIKRON II



- 2,5 Liter

Mehr auf S. 50



SCHAUMSEIFENSPENDER, SERIE OMIKRON II



- 0,5 oder 1,0 Liter

Mehr auf S. 51



3-FACH-REIHENSPENDER, SERIE OMIKRON II



- 0,5 oder 1,0 Liter
- + nur vier Bohr-löcher für drei Spender nötig

Mehr auf S. 53



2-FACH-REIHENSPENDER, SERIE OMIKRON II



- 0,5 oder 1,0 Liter
- + nur vier Bohr-löcher für zwei Spender nötig

Mehr auf S. 53



SEIFEN- UND PAPIERHANDTUCHSPENDER, SERIE OMEGA



- 1,2 Liter bzw. 500 Tücher
- + nur vier Bohr-löcher für zwei Spender nötig

Mehr auf S. 55



**HÄNDEWASCHLOTIONEN
HÄNDESCHUTZ- UND PFLEGELOTIONEN**

Mehr ab S. 56



SEIFENSPENDER FÜR MANUELLE BEDIENUNG >

1 Seifen- und Desinfektionsmittelspender, Serie Lobo II, 1,2 Liter



Art. 40-747

Art. 40-717

STEEL•DOT®

Außergewöhnlich

Ihrem Wunsch nach Spendern, die sich auch in der Vorstandsetage, beim Chefarzt oder im Sterne-Restaurant gut machen, können wir mit unserer Serie Lobo II nachkommen. Tiefes Mattschwarz oder hochglänzendes Polarweiß mit passenden Applikationen in Edelstahl sorgen in einem eleganten Umfeld für einen zusätzlichen Blickfang. Doch auch in puncto Hygiene, Funktionalität und Verarbeitung wird die Serie Lobo II höchsten Anforderungen gerecht.



Gehäuse nach vorne geöffnet,
Befüllung direkt im Spender
möglich oder durch Heraus-
nehmen des 1,2 Liter Nachfüll-
behälters

Geeignete Seifen und
Lotionen ab S. 56

Geeignetes Händedesinfek-
tionsmittel auf S. 83

1 SEIFEN- UND DESINFIZIATIONSMITTELSPENDER, SERIE LOBO II, 1,2 LITER

- nachfüllbarer 1,2 Liter Kunststoff-Behälter
- frei befüllbar mit Flüssigseifen und Desinfektionsmitteln
- Bedienung durch Drücken auf den Edelstahl-Druckknopf
- Befüllung von oben durch Entriegeln und Herabklappen des Gehäuses
- Innenbehälter mit Pumpe zur Befüllung oder Reinigung entnehmbar
- Seifenpumpe aus Kunststoff am tiefsten Punkt, so dass eine mögliche Verkeimung der Befüllung durch regelmäßige, vollständige Entleerung vermieden werden kann
- Dosiermenge ca. 1,3 ml/Hub
- Applikationen in Edelstahl (Druckknopf, Sichtfenster, Zierstreifen und Drehpunkt)
- Drehpunkt verdeckt mit „STEEL•DOT®“-Applikation
- mit Füllstandsanzeige und Einheitsschloss
- Vier-Punkt-Befestigung, für Aufputzmontage

288 x 103 x 121 mm

- | | | |
|--------------------------|--|----------|
| <input type="checkbox"/> | Gehäuse Edelstahl hochglänzend weiß beschichtet,
Applikationen Edelstahl poliert
Art. 40-747 | € 190,00 |
| <input type="checkbox"/> | Gehäuse Edelstahl mattschwarz beschichtet,
Applikationen Edelstahl gebürstet
Art. 40-717 | € 190,00 |

Mehr über Serie Lobo II auf S. 288



Maximale Hygienesicherheit in drei Varianten

Die Seifen- und Desinfektionsmittelspender der Serie Gamma II sind dank der abgerundeten Kanten besonders hygienisch und leicht zu reinigen. Die kompakte 0,8 Liter Variante eignet sich vor allem für die Montage unterhalb von Spiegeln. Für mehr Füllmenge sorgt die 1,2 Liter Ausführung.

2 Seifen- und Desinfektionsmittelspender,
Serie Gamma II, 0,8/1,2 Liter



2 SEIFEN- UND DESINFIZATIONSMITTELSPENDER,
SERIE GAMMA II, 0,8/1,2 LITER

- nachfüllbarer 0,8 oder 1,2 Liter Kunststoff-Behälter
- frei befüllbar mit Flüssigseifen, Händewaschlotionen und Desinfektionsmitteln
- Bedienung durch Drücken auf den Edelstahl-Druckknopf
- Befüllung von oben durch Entriegeln und Herabklappen des Gehäuses
- Innenbehälter mit Pumpe zur Befüllung oder Reinigung entnehmbar
- Seifenpumpe aus Kunststoff am tiefsten Punkt, so dass eine mögliche Verkeimung der Waschlotion durch regelmäßige, vollständige Entleerung vermieden werden kann
- Dosiermenge ca. 1,3 ml/Hub
- abgerundete Oberseite gegen das Ablegen von Gegenständen
- mit Füllstandsanzeige und Einheitschloss
- Vier-Punkt-Befestigung, für Aufputzmontage

0,8 Liter:	205 x 102 x 124 mm
1,2 Liter:	284 x 102 x 124 mm

	Edelstahl gebürstet	
	Art. 20-692 (0,8 Liter)	€ 79,00
	Art. 60-142 (1,2 Liter)	€ 89,00
	Edelstahl weiß beschichtet	
	Art. 20-696 (0,8 Liter)	€ 79,00
	Art. 60-146 (1,2 Liter)	€ 89,00
	Edelstahl mattschwarz beschichtet	
	Art. 20-694 (0,8 Liter)	€ 79,00
	Art. 60-144 (1,2 Liter)	€ 89,00

Mehr über Serie Gamma II auf S. 280



Gehäuse nach vorne geöffnet, Befüllung direkt im Spender möglich oder durch Herausnehmen des Nachfüllbehälters



Pumpe auch für Desinfektionsmittel geeignet

1 Seifen- und Desinfektionsmittelspender, Serie Omega, 0,25 Liter



„Trick-Schloss“ zum Öffnen ohne Schlüssel



Gehäuse öffnet nach oben



Baukastensystem: Pumpe separat wechselbar



Gehäuse nach oben geöffnet, Befüllung direkt im Spender möglich oder durch Herausnehmen des 0,25 Liter Nachfüllbehälters



2 dazu: wechselbare Pumpe, Serie Omega

links: Art. 27-905
rechts: Art. 27-906

1 SEIFEN- UND DESINFEKTIONSMITTELSPENDER, SERIE OMEGA, 0,25 LITER

- nachfüllbarer 0,25 Liter Kunststoff-Behälter
- frei befüllbar mit Flüssigseifen, Händewaschlotionen und alkoholfreien Desinfektionsmitteln
- Bedienung durch Drücken auf den Edelstahl-Bedienhebel
- Befüllung von vorne durch Entriegeln und Aufklappen des Gehäuses
- Innenbehälter mit wechselbarer Pumpe zur Befüllung oder Reinigung entnehmbar
- Seifenpumpe aus Kunststoff am tiefsten Punkt, so dass eine mögliche Verkeimung der Waschlotion durch regelmäßige, vollständige Entleerung vermieden werden kann
- Dosiermenge ca. 1,5 ml/Hub
- abgeschrägte Oberseite gegen das Ablegen von Gegenständen
- mit Füllstandsanzeige und „Trick-Schloss“ (verborgener Entriegelungsknopf an der Gehäuseunterseite)
- Drei-Punkt-Befestigung, für Aufputzmontage
220 x 97 x 138 mm (mit Hebel)

	Edelstahl gebürstet, transparent pulverbeschichtet gegen Finger- und Anlaufspuren Art. 29-000	€ 124,80
	Edelstahl weiß beschichtet Art. 29-400	€ 124,80
	Edelstahl mattschwarz beschichtet Art. 29-500	€ 124,80

Mehr über Serie Omega auf S. 300

2 DAZU: WECHSELBARE PUMPE, SERIE OMEGA

- einfach austauschbar
- passend für die Seifen- und Desinfektionsmittelspender der Serie Omega

Seifen- und Desinfektionsmittelpumpe
Art. 27-905 € 20,50

Schaumseifenpumpe
Art. 27-906 € 20,50

Mehr über Serie Omega auf S. 300

Geeignete Seifen und Lotionen ab S. 56

Geeignetes Händedesinfektionsmittel auf S. 83

Haben Sie an die Kinder gedacht?

Wird der Waschraum auch von Kindern genutzt, empfiehlt es sich, ein oder mehrere Spender in kindgerechter Höhe anzubieten. Für Kinder ab 6 Jahren ist eine Höhe von 900 mm erfahrungsgemäß gut erreichbar.

Auch die Bedienbarkeit der Seifenspender sollte beim Kauf bedacht werden. Die Spender der Serie Omega zeichnen sich durch ihre „leichte“ bzw. einfache Handhabung und Seifenentnahme auch für die Jüngsten aus und sind damit unsere klare Empfehlung für Kinder.

3 Seifen- und Desinfektionsmittelspender, Serie Omega, 0,6/1,2 Liter



Baukastensystem: Pumpe separat wechselbar



Vandalismussicheres Einheitschloss



Gehäuse nach vorne geöffnet, Befüllung direkt im Spender möglich...



...oder durch Herausnehmen des Nachfüllbehälters



3 SEIFEN- UND DESINFIZATIONSMITTELSPENDER, SERIE OMEGA, 0,6 / 1,2 LITER

- nachfüllbarer 0,6 oder 1,2 Liter Kunststoff-Behälter
- frei befüllbar mit Flüssigseifen, Händewaschlotionen und Desinfektionsmitteln
- Bedienung durch Drücken auf den Edelstahl-Bedienhebel
- Befüllung von oben durch Entriegeln und Herabklappen des Gehäuses
- Innenbehälter mit wechselbarer Pumpe zur Befüllung oder Reinigung entnehmbar
- Seifenpumpe aus Kunststoff am tiefsten Punkt, so dass eine mögliche Verkeimung der Waschlotion durch regelmäßige, vollständige Entleerung vermieden werden kann
- Dosiermenge ca. 1,5 ml/Hub
- abgeschrägte Oberseite gegen das Ablegen von Gegenständen
- mit Füllstandsanzeige und Einheitschloss
- Vier-Punkt-Befestigung, für Aufputzmontage

0,6 Liter:	288 x 97 x 142 mm (mit Hebel)
1,2 Liter:	328 x 97 x 142 mm (mit Hebel)

	Edelstahl gebürstet, transparent pulverbeschichtet gegen Finger- und Anlaufspuren	
	Art. 29-001 (0,6 Liter)	€ 122,60
	Art. 29-002 (1,2 Liter)	€ 130,10
	Edelstahl weiß beschichtet	
	Art. 29-401 (0,6 Liter)	€ 122,60
	Art. 29-402 (1,2 Liter)	€ 130,10
	Edelstahl mattschwarz beschichtet	
	Art. 29-501 (0,6 Liter)	€ 122,60
	Art. 29-502 (1,2 Liter)	€ 130,10

Mehr über Serie Omega auf S. 300

Keine Vertragsbindung an den Seifenlieferanten

Viele Lieferanten bieten an, Seifen- und Papierspender umsonst zu liefern und zu montieren. Doch der Haken dabei ist: Sie binden sich dadurch vertraglich an diesen Lieferanten und sind zur Abnahme der Seife oder des Papiers verpflichtet. Sie können also nicht spontan auf günstigere Verbrauchsmaterialien ausweichen und müssen eventuell durch die monatlichen Verträge letzten Endes mehr abnehmen, als Sie tatsächlich benötigen.



Art. 30-842

Art. 30-843

- 1 Seifenspender, Serie Gamma, 1,5 Liter



§ TECHNISCHE REGELN FÜR ARBEITSSTÄTTEN

5.4 (2) „In Toilettenräumen müssen Mittel zum Reinigen (z.B. Seife in Seifenspendern) und Trocknen der Hände (z.B. Einmalhandtücher, Textilhandtuchautomaten oder Warmlufttrockner) bereitgestellt werden.“



1 SEIFENSPENDER, SERIE GAMMA, 1,5 LITER

- nachfüllbarer 1,5 Liter Kunststoff-Behälter
- frei befüllbar mit Flüssigseifen und Händewaschlotionen
- Bedienung durch Drücken auf den Edelstahl-Druckknopf
- Befüllung von oben
- Pumpe austauschbar
- Seifenpumpe aus Kunststoff am tiefsten Punkt, so dass eine mögliche Verkeimung der Waschlotion durch regelmäßige, vollständige Entleerung vermieden werden kann
- Dosiermenge ca. 1,5 ml/Hub
- mit Füllstandsanzeige und Einheitsschloss
- Vier-Punkt-Befestigung, für Aufputzmontage

240 x 110 x 133 mm

<input type="checkbox"/> Edelstahl weiß beschichtet	Art. 30-843	€ 94,00
<input type="checkbox"/> Edelstahl gebürstet	Art. 30-842	€ 94,00

Mehr über Serie Gamma auf S. 280

Ein Seifenspender für Einwegflaschen

So unscheinbar er wirken mag, beim Seifenspender der Serie Lobo haben wir uns tatsächlich einige Gedanken gemacht. Anders als bei den anderen Spendern erfolgt die Seifenentnahme oben durch Drücken auf den Pumpenkopf. Der Vorteil: Sie müssen keinen Behälter auswaschen und nachbefüllen, sondern können Einwegflaschen verwenden. Das ist praktisch, zeitsparend und besonders hygienisch.

Eine weitere praktische Funktion bietet das auf der Unterseite versteckte „Trick-Schloss“, durch das man den Spender schnell und ohne Schlüssel öffnen kann.

Geeignete Seifen und
Lotionen ab S. 56



Standard-Euroflasche: zur Nachfüllung
oder als Einwegprodukt



Kein Nachtropfen oder Rücklaufen durch
Tauchpumpe / Schlüsselloses Öffnen
durch „Trick-Schloss“



2 Seifenspender,
Serie Lobo, 0,5 Liter





Art. 40-621

Art. 40-321

2 SEIFENSPENDER, SERIE LOBO, 0,5 LITER

- mit einer leeren 0,5 Liter Euroflasche
- frei befüllbar mit chloridfreier Händewaschlotion, Lotionen und Desinfektionsmitteln
- Bedienung durch Drücken auf den Pumpenkopf
- Befüllung von vorne durch Entriegeln und Aufklappen des Gehäuses und Nachfüllen oder Auswechseln der Flasche
- wechselbare Kunststoffpumpe
- Dosiermenge 1,0 ml/Hub
- elastischer Flaschenadapter zur Abdichtung (gegen Verkeimung und Verdunstung)
- mit Wandhalter in Edelstahl
- mit Füllstandsanzeige und „Trick-Schloss“
- Vier-Punkt-Befestigung, für Aufputzmontage

255 x 84 x 106 mm (mit Pumpenkopf)

 Edelstahl weiß beschichtet Art. 40-321	€ 149,00
 Edelstahl gebürstet, transparent pulverbeschichtet gegen Finger- und Anlaufspuren Art. 40-621	€ 149,00

Mehr über Serie Lobo auf S. 288

WASCHRAUMLÖSUNGEN FÜR KINDEREINRICHTUNGEN

Werden Waschräume von Kleinkindern genutzt, sollten die montierten Spender mit möglichst wenig Kraftaufwand betätigt werden können, da sich die Kinder durch die noch nicht ausgereifte Motorik sonst schwer tun.



Waschraum der Primary School, International School Frankfurt e.V.

AUFGABENSTELLUNG:

Die Erfahrungen in Kindertagesstätten zeigen, dass über 50 % der eingesetzten Waschräumeausstattung für Kinder weder funktional noch vernünftig nutzbar ist.

Bei der Planung durch Erwachsene wird oft die noch nicht voll entwickelte Motorik der Kinder übersehen, die ihnen die Nutzung erschwert. Der Kraftaufwand für das Herausziehen von Papier oder das Drücken eines Seifenspenders wird dabei leicht unterschätzt.

Gemeinsam mit mehreren Kindertagesstätten sollten Produkte ausgewählt oder auch neu entwickelt werden, die auch kindgerecht eingesetzt werden können.

LÖSUNG:

Unser gesamtes Produktsortiment wurde von uns mit Kindern und Betreuern auf minimalen Kraftaufwand bei der Benutzung getestet. Dabei zeigte sich schnell, dass nicht nur die Funktionalität, sondern auch Form- und Farbgebung maßgeblich für die Akzeptanz sind.

Kinderhände sind deutlich kleiner und verletzlicher, so dass sich manche Produkte wegen der Verletzungsgefahr als ungeeignet erwiesen. Auch die richtige Montagehöhe spielte für die Kinder eine wesentliche Rolle.

Bei Warmluft-Händetrocknern machten wir die interessante Erfahrung, dass Trocknungszeit für Kinder weit weniger wichtig ist als eine möglichst geringe Lärmentwicklung.

GESEHEN BEI:

Kindertagesstätte Haar, München-Haar · Kinderkrippe Laufenburg · Kindertagesstätten Pustebume, deutschlandweit · Zauberwald, Erfurt etc.

UNSERE EMPFEHLUNG:



Seifenspender, Serie Omega, 0,6 Liter

- Bedienelement besonders leicht zu betätigen
- gegen geringen Aufpreis in vielen RAL-Farben erhältlich

Art. 29-001 auf S. 33



Händetrockner AIR-WOLF C 90

- läuft langsam und leise an (Kinder erschrecken sich nicht)

Art. 10-090 auf S. 118



i MEHR INFORMATIONEN

erhalten Sie in unserer Broschüre für **Kindereinrichtungen**. Kostenlose Bestellung unter Telefon +49 (89) 420790-10 oder auf www.air-wolf.de

Kunststoff oder Edelstahl?

In öffentlichen Waschräumen mit hoher Besucherzahl empfehlen wir Edelstahlspender, da sie sehr widerstandsfähig und langlebig sind.

Ist in halböffentlichen Waschräumen, wie z.B. in Personaltoiletten, weder mit Vandalismus noch mit hohen Nutzerfrequenzen zu rechnen, können aber auch bedenkenlos unsere Kunststoffspender eingesetzt werden.

1 SEIFENSPENDER, SERIE BETA, 0,5/1,0 LITER

- nachfüllbarer 0,5 oder 1,0 Liter Kunststoff-Behälter
- frei befüllbar mit Flüssigseifen und Händewaschlotionen
- Gehäuse aus weißem Kunststoff, Drucktaste und Rückseite aus grauem Kunststoff
- Bedienung durch Drücken auf den Druckknopf
- Befüllung von oben
- Seifenpumpe aus Kunststoff am tiefsten Punkt, so dass eine mögliche Verkeimung der Waschlotion durch regelmäßige, vollständige Entleerung vermieden werden kann
- mit Füllstandsanzeige und „Trick-Schloss“ (schlüsselloses Öffnen des Spenders durch verborgenes Schloss)
- Vier-Punkt-Befestigung, für Aufputzmontage

0,5 Liter:	209 x 101 x 93 mm
1,0 Liter:	275 x 110 x 105 mm

ABS-Kunststoff weiß (Drucktaste und Rückseite ABS grau)
Art. 30-937 (0,5 Liter) € 26,00

ABS-Kunststoff weiß (Drucktaste und Rückseite ABS grau)
Art. 30-938 (1,0 Liter) € 29,00

Mehr über Serie Beta auf S. 278



Art. 30-937

Art. 30-938

1 Seifenspender,
Serie Beta, 0,5/1,0 Liter



i WOHIN MIT DEM SEIFENSPENDER?

Die Montage von Seifenspendern sollte möglichst direkt über dem Waschtisch erfolgen, damit Flüssigkeiten, die von den Händen tropfen, auf dem Boden keine Rutschgefahr verursachen. Für Erwachsene empfehlen wir eine Montagehöhe von 1.200 mm (gemessen vom Boden bis zur Unterkante) - für Kinder ab 6 Jahren sind 900 mm erfahrungsgemäß gut erreichbar.

Geeignete Seifen und
Lotionen ab S. 56

SEIFENSPENDER FÜR BERÜHRUNGSLOSE BEDIENUNG >



Art. 40-748

Art. 40-718

1 Seifenspender mit Sensor, Serie Lobo II, 0,8 Liter



Berührungslose Bedienung

Durch die berührungslose Bedienung gibt es keine Kontaktflächen, über die sich Keime verbreiten können. Ein anderer Vorteil – vor allem für den Betreiber – ist die vordosierte Seifenmenge, die gespendet wird. Der Verbrauch kann mit einem sensorbetriebenen Seifenspender verringert werden, denn die Benutzer kommen nicht in Versuchung, einen Hebel aus Gewohnheit mehrmals zu betätigen und dadurch mehr Seife zu entnehmen als eigentlich nötig.



Unauffälliges Einheits-
schloss auf der Oberseite
des Spenders



Automatische Auslösung
durch Infrarot-Sensor an
der Unterseite





Gehäuse nach vorne
geöffnet, Befüllung direkt
im Spender möglich oder
durch Herausnehmen des
0,8 Liter Nachfüllbehälters



1 SEIFENSPENDER MIT SENSOR, SERIE LOBO II, 0,8 LITER

- nachfüllbarer 0,8 Liter Kunststoff-Behälter
- frei befüllbar mit Flüssigseifen und Händewaschlotionen
- Pumpe für Händedesinfektionsmittel geeignet
- berührungslose Bedienung durch Auslösung des Infrarot-Sensors
- Befüllung von oben durch Entriegeln und Herabklappen des Gehäuses
- Innenbehälter mit Pumpe zur Befüllung oder Reinigung entnehmbar
- Seifenpumpe aus Kunststoff am tiefsten Punkt, so dass eine mögliche Verkeimung der Befüllung durch regelmäßige, vollständige Entleerung vermieden werden kann
- Dosiermenge ca. 1,3 ml/Hub
- Applikationen in Edelstahl (Sichtfenster, Zierstreifen und Drehpunkt)
- Drehpunkt verdeckt mit „STEEL•DOT®“-Applikation
- netzunabhängig, batteriebetrieben mit sechs 1,5 Volt AA Mignon Batterien (im Lieferumfang enthalten)
- mit Füllstandsanzeige und Einheitsschloss
- Vier-Punkt-Befestigung, für Aufputzmontage

259 x 121 x 102 mm

	Gehäuse Edelstahl hochglänzend weiß beschichtet, Applikationen Edelstahl poliert Art. 40-748	€ 230,00
	Gehäuse Edelstahl mattschwarz beschichtet, Applikationen Edelstahl gebürstet Art. 40-718	€ 230,00

Mehr über Serie Lobo II auf S. 288



Automatische Auslösung durch Infrarot-Sensor an der Unterseite



Gehäuse nach vorne geöffnet, Befüllung direkt im Spender möglich oder durch Herausnehmen des 0,8 Liter Nachfüllbehälters



Art. 60-147

Art. 60-148

Art. 60-149

2 Seifenspender mit Sensor, Serie Gamma II, 0,8 Liter



2 SEIFENSPENDER MIT SENSOR, SERIE GAMMA II, 0,8 LITER

- nachfüllbarer 0,8 Liter Kunststoff-Behälter
- frei befüllbar mit Flüssigseifen und Händewaschlotionen
- Pumpe für Händedesinfektionsmittel geeignet
- berührungslose Bedienung durch Auslösung des Infrarot-Sensors
- Befüllung von oben durch Entriegeln und Herabklappen des Gehäuses
- Innenbehälter mit Pumpe zur Befüllung oder Reinigung entnehmbar
- Seifenpumpe aus Kunststoff am tiefsten Punkt, so dass eine mögliche Verkeimung der Befüllung durch regelmäßige, vollständige Entleerung vermieden werden kann
- Dosiermenge ca. 1,3 ml/Hub
- netzunabhängig, batteriebetrieben mit sechs 1,5 Volt AA Mignon Batterien (im Lieferumfang enthalten)
- mit Füllstandsanzeige und Einheitsschloss
- Vier-Punkt-Befestigung, für Aufputzmontage

264 x 117 x 103 mm

	Edelstahl gebürstet Art. 60-148	€ 119,00
	Edelstahl weiß beschichtet Art. 60-149	€ 119,00
	Edelstahl mattschwarz beschichtet Art. 60-147	€ 119,00

Mehr über Serie Gamma II auf S. 280

3 Ersatz: Batterienset



Art. 42-723

3 ERSATZ: BATTERIENSET FÜR SPENDER MIT SENSOR

- Alkaline-Batterien AA Mignon LR6
- 1,5 Volt, 1.300 mAh

6 Stück
Art. 42-723 € 3,60

SEIFENSPENDER – FÜR BERÜHRUNGSLOSE BEDIENUNG

Beratung und Bestellung unter: +49 (89) 420790-10
oder über unseren Online-Shop unter www.air-wolf.de

Geeignete Seifen und
Lotionen ab S. 56

Geeignetes Händedesinfek-
tionsmittel auf S. 83

1 Seifenspender mit Sensor, Serie Lobo, 0,8 Liter



Art. 40-624

Art. 40-324



Gehäuse nach vorne geöffnet, Befüllung
direkt im Spender möglich oder durch Her-
ausnehmen des 0,8 Liter Nachfüllbehälters



Unauffälliges Einheitsschloss auf der Ober-
seite des Spenders

1 SEIFENSPENDER MIT SENSOR, SERIE LOBO, 0,8 LITER

- nachfüllbarer 0,8 Liter Kunststoff-Behälter
- frei befüllbar mit Flüssigseifen und Händewaschlotionen
- Pumpe für Händedesinfektionsmittel geeignet
- berührungslose Bedienung durch Auslösung des Infrarot-Sensors
- Befüllung von oben durch Entriegeln und Herabklappen des Gehäuses
- Innenbehälter mit Pumpe zur Befüllung oder Reinigung entnehmbar
- Seifenpumpe aus Kunststoff am tiefsten Punkt, so dass eine mögliche Verkeimung der Befüllung durch regelmäßige, vollständige Entleerung vermieden werden kann
- Dosiermenge ca. 1,3 ml/Hub
- abgeschrägte Oberseite gegen das Ablegen von Gegenständen
- netzunabhängig, batteriebetrieben mit sechs 1,5 Volt AA Mignon Batterien (im Lieferumfang enthalten)
- mit Füllstandsanzeige und Einheitsschloss
- Vier-Punkt-Befestigung, für Aufputzmontage

264 x 111 x 103 mm

Edelstahl weiß beschichtet
Art. 40-324 € 189,00

Edelstahl gebürstet, transparent pulverbeschichtet
gegen Finger- und Anlaufspuren
Art. 40-624 € 189,00

Mehr über Serie Lobo auf S. 288

2 Ersatz: Batterienset



Art. 42-723

2 ERSATZ: BATTERIENSATZ FÜR SPENDER MIT SENSOR

- Alkaline-Batterien AA Mignon LR6
- 1,5 Volt, 1.300 mAh

6 Stück
Art. 42-723 € 3,60





SEIFENSPENDER

FÜR HINTER-SPIEGEL- UND SCHRANKEINBAU >

Was man beim verdeckten Einbau beachten sollte

Verborgene Spender sind ein häufig geäußelter Wunsch von Planern, um den Waschraum möglichst ästhetisch und klar zu strukturieren. Durch den verdeckten Einbau hinter einer Klappe, einem Spiegel oder in einem Schrank sieht man nur noch die Bedienelemente des Spenders. Bei der Planung ist aber zu berücksichtigen, dass der Spender stets zum Nachfüllen oder zur Revision zugänglich bleiben sollte.



Ansicht bei geöffneter Spiegelfront: Der Spender ist hier zur Befüllung und Revision frei zugänglich.

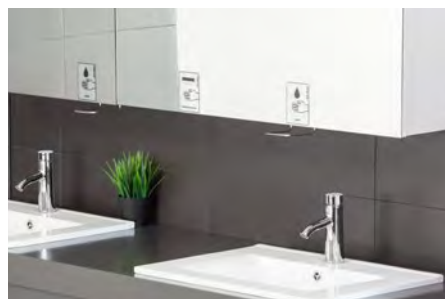

Ansicht bei geschlossener Spiegelfront: Nur der Bedienhebel ist für den Benutzer sichtbar. Ein Spiegel-Aufkleber zeigt an, wo sich der Seifenspender befindet.



Flaschenwechsel von unten. Einen Montageabstand von mindestens 150 mm vom Spender zum Waschtisch einhalten, damit die Flasche gewechselt werden kann.



Art. 25-716

- 1 Seifen- und Desinfektionsmittelspender für verborgenen Einbau, Serie Omikron, 0,5 Liter

1 SEIFEN- UND DESINFIZATIONSMITTELSPENDER FÜR VERBORGENEN EINBAU, SERIE OMIKRON, 0,5 LITER

- mit einer leeren 0,5 Liter Euroflasche
 - frei befüllbar mit Flüssigseifen, Händewaschlotionen, antiseptischen Seifen, Lotionen und Desinfektionsmitteln
 - Bedienung durch Drücken auf den Edelstahl-Bedienhebel
 - Befüllung von unten durch Nachfüllen oder Auswechseln der Flasche
 - Edelstahlpumpe mit geradem Saugrohr, austausch- und autoklavierbar bis 134 °C bei 3 bar
 - Dosiermenge ca. 1,5 ml/Hub, einstellbar in 3 Stufen
 - ohne Schloss
 - optional: passende Führungsschiene Serie Sigma Art. 20-170 zum Herabziehen des Spenders (siehe S. 45)
 - Vier-Punkt-Befestigung, für Einbaumontage, z.B. hinter dem Spiegel oder im Schrank
- 242 x 106 x 199 mm (mit Hebel)
209 x 106 x 105 mm (ohne Hebel)
Platzbedarf zwischen Waschtisch und Spender min. 150 mm

Seifen- und Desinfektionsmittelspender

Art. 25-716

€ 114,90

Weitere Bügel mit unterschiedlichen Tiefen auf Anfrage erhältlich.
Mehr über Serie Omikron auf S. 292

dazu: Führungsschiene für verborgene Spender S. 45

1 Seifen- und Desinfektionsmittelspender für verborgenen Einbau, Serie Omega, 1,2 Liter



Art. 25-213,
Art. 25-215



2 dazu: wechselbare Pumpe, Serie Omega

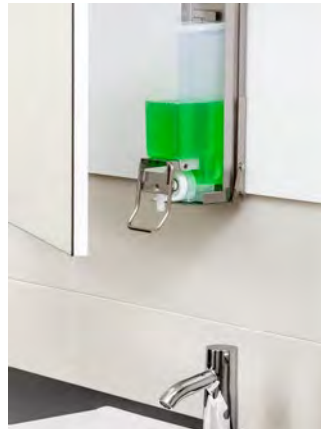

Befüllung von oben. Der Spender muss frei zugänglich bleiben oder durch eine optionale Führungsschiene (S. 45) herabziehbar sein.

i EINBAU UND REVISION

Schon bei der Konstruktion einer Hinter-Spiegel-Lösung sollte die Möglichkeit einer Revision bedacht werden. Bei fest fixierten Spiegeln, die nicht aufgeklappt werden können, empfiehlt sich dazu ggf. der Einsatz einer Führungsschiene (siehe S. 45). Achten Sie beim Einbau auf mindestens 10 mm Freiraum zwischen Spender und Spiegel.

1 SEIFEN- UND DESINFEKTIONSMITTELSPENDER FÜR VERBORGENEN EINBAU, SERIE OMEGA, 1,2 LITER

- nachfüllbarer 1,2 Liter Kunststoff-Behälter
- frei befüllbar mit Flüssigseifen, Händewaschlotionen und Desinfektionsmitteln oder Schaumseifen (bei Einsatz der Schaumseifenpumpe, Art. 25-215)
- Bedienung durch Drücken auf den Edelstahl-Bedienhebel
- Befüllung von oben, Spender muss frei zugänglich oder mit Führungsschiene herabziehbar sein
- Innenbehälter mit wechselbarer Pumpe zur Befüllung oder Reinigung entnehmbar
- austauschbare Seifenpumpe aus Kunststoff am tiefsten Punkt, so dass eine mögliche Verkeimung der Waschlotion durch regelmäßige, vollständige Entleerung vermieden werden kann
- Dosiermenge Seifen- und Desinfektionsmittelspender ca. 1,5 ml/Hub
- Dosiermenge Schaumseifenspender ca. 1,0 ml/Hub
- optional: passende Führungsschiene Serie Sigma Art. 20-170 zum Herabziehen des Spenders (siehe S. 45)
- Vier-Punkt-Befestigung, für Einbaumontage, z.B. hinter dem Spiegel oder im Schrank

335 x 94 x 138 mm (mit Hebel)
299 x 94 x 110 mm (ohne Hebel)

Seifen- und Desinfektionsmittelspender
Art. 25-213 **€ 105,90**

Schaumseifenspender
Art. 25-215 **€ 99,60**

Mehr über Serie Omega auf S. 300

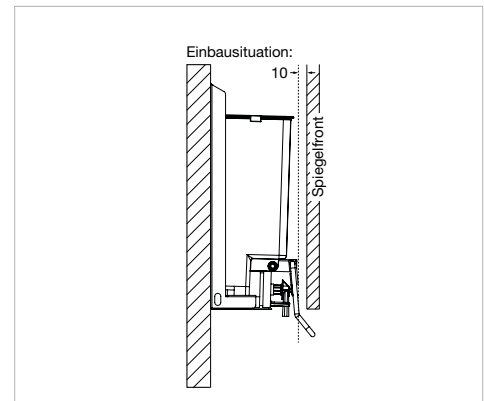

Achten Sie beim Einbau von Hinter-Spiegel-Produkten darauf, dass ein Abstand von mindestens 10 mm vom Spender zum Spiegel eingehalten wird.

2 DAZU: WECHSELBARE PUMPE, SERIE OMEGA

- passend zu den Spendern der Serie Omega Art. 25-213 und 25-215, Kunststoff

Seifen- und Desinfektionsmittelpumpe
Art. 27-905 **€ 20,50**

Schaumseifenpumpe
Art. 27-906 **€ 20,50**

Maßskizzen zum Download unter www.air-wolf.de



Auch bei Verwendung einer Führungsschiene sollte immer ein Abstand von mindestens 10 mm zwischen Spender und Spiegelfläche eingeplant werden.

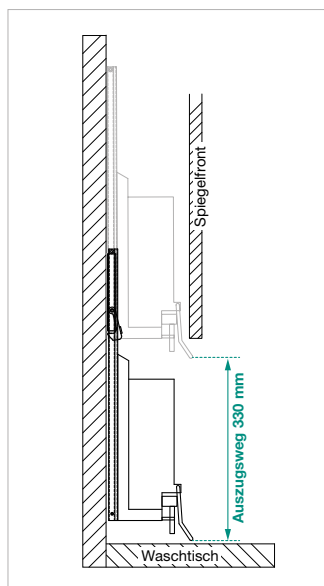

Achten Sie auf genügend Abstand zum Waschtisch, damit der Spender vollständig heruntergezogen werden kann, ohne die Waschtischplatte zu berühren.



Art. 20-170

4 dazu: Führungsschiene für verborgene Seifenspender, Serie Sigma



Geeignete Seifen und Lotionen ab S. 56

Geeignetes Händedesinfektionsmittel auf S. 83

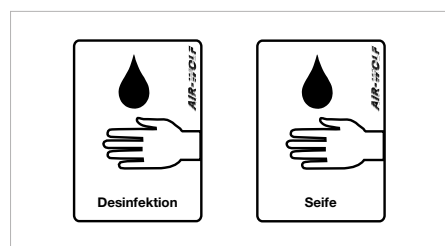

3 DAZU: SELBSTKLEBENDE SPIEGELAUFKLEBER

- selbstklebend und transparent
- für die Kennzeichnung verborgener Einbauspender

H x B: 107 x 76 mm

Transparente Folie, Motiv Desinfektion
Art. 32-932 € 2,50

Transparente Folie, Motiv Seife
Art. 32-931 € 2,50

4 DAZU: FÜHRUNGSSCHIENE FÜR VERBORGENE SEIFENSPENDER, SERIE SIGMA

- passend für Spender für den verborgenen Einbau Serie Omega (Art. 25-213 und Art. 25-215) und Omikron (Art. 25-716)
- durch Herabziehen der Schiene kann der Spender von unten befüllt (nur Art. 25-213 und Art. 25-215) bzw. zu Revisions- oder Wartungszwecken erreicht werden, wenn der Spiegel nicht geöffnet werden kann
- Vier-Punkt-Befestigung, für Einbaumontage, z.B. hinter dem Spiegel oder im Schrank
490 x 132 x 18 mm
Auszugsweg 330 mm (bitte bei der Montage beachten)

Edelstahl
Art. 20-170

€ 109,00

Mehr über Serie Sigma auf S. 296



AIR-WOLF

SEIFENSPENDER FÜR WASCHTISCHEINBAU

Verdeckte Seifenbehälter

Oft ist wegen eines großen Spiegels oder aus ästhetischen Gründen ein Wandseifenspender störend. Die ideale Lösung bietet das Einbauen des Seifenspenders in den Waschtisch.

Unter dem Waschtisch wird die Flasche mit der Waschlotion verborgen. Bei an der Front verkleideten Waschtischen kann die Flasche sogar durch einen großen Nachfüllkanister ersetzt werden, der seltener gewechselt werden muss.

Zusätzlich werden die Spender der Serie Omikron II mit einem separaten Wandhalter für den Nachfüllbehälter und einem Schlauch ausgeliefert. So kann der Seifenbehälter räumlich weit getrennt vom Spender montiert werden.

Ihre Bauform macht diese Spender jedoch zu einem bevorzugten Ziel für Vandalismus: Durch Hebelwirkung lassen sich die Auslassrohre abbrechen oder der gesamte Spender aus dem Waschtisch brechen. Wir empfehlen daher den Einsatz nur in wenig vandalismusgefährdeten Bereichen mit geringer Benutzerfrequenz.



1 Seifenspender für Waschtischeinbau, Serie Omikron II, 1,0 Liter



Chloridfreie Händewaschlotionen (Serie E) ab S. 56

1 SEIFENSPENDER FÜR WASCHTISCHEINBAU, SERIE OMIKRON II, 1,0 LITER

- nachfüllbarer 1,0 Liter Kunststoff-Behälter
- frei befüllbar mit chloridfreien Flüssigseifen, Händewaschlotionen, antiseptischen Seifen und Desinfektionsmitteln
- Bedienung durch Drücken des Pumpenkopfs
- Dosiermenge ca. 1,5 ml/Hub
- Befüllung von unten über den abschraubbaren oder entnehmbaren Nachfüllbehälter
- Auslieferung zusätzlich mit 800 mm Schlauch und Wandhalterung für den Nachfüllbehälter, so dass dieser auch getrennt vom Spender besser erreichbar montiert werden kann
- inklusive Befestigungssatz
- unterschiedliche Sockelhöhen für Aufsatzwaschbecken auf Anfrage lieferbar

102 x 38 x 117 mm (über Tisch)

236 x 90 x 70 mm (unter Tisch mit Flasche)

Mittellachse bis Auslass: 95 mm

Bohrlochdurchmesser: 23-26 mm

Waschtischstärke: max. 42 mm

■ **Edelstahl gebürstet**

Art. 35-862

€ 179,00

■ **Edelstahl poliert**

Art. 35-863

€ 179,00



Nachfüllbehälter direkt am Spender montiert, mit Schraubverschluss



Nachfüllbehälter zur besseren Erreichbarkeit in Wandhalterung, mit Schlauchverbindung zum Seifenspender

Mehr über Serie Omikron II auf S. 292

SEIFENSPENDER – FÜR WASCHTISCHEINBAU

Beratung und Bestellung unter: +49 (89) 420790-10
oder über unseren Online-Shop unter www.air-wolf.de

Chloridfreie Händewaschlotionen (Serie E) ab S. 56



1 Seifenspender für Waschtischeinbau, Serie Sigma, 1,0 Liter

Art. 25-863



2 Seifenspender für Waschtischeinbau, Serie Lambda, 0,5/1,0 Liter

Art. 20-810

1 SEIFENSPENDER FÜR WASCHTISCHEINBAU, SERIE SIGMA, 1,0 LITER

- nachfüllbarer 1,0 Liter Kunststoff-Behälter
- frei befüllbar mit halogen- und chloridfreien Flüssigseifen, Händewaschlotionen, antiseptischen Seifen und Desinfektionsmitteln
- Bedienung durch Drücken auf den Pumpenkopf
- Dosiermenge ca. 1,5 ml/Hub
- Befüllung von oben durch Abziehen des Pumpenkopfes oder unten über den abschraubbaren Nachfüllbehälter

65 x 32 x 122 mm (über Tisch)
234 x 88 x 72 mm (unter Tisch)
Mittelachse bis Auslass: 109 mm
Bohrlochdurchmesser: 27 - 30 mm
Waschtischstärke: max. 40 mm

Edelstahl gebürstet
Art. 25-863

€ 76,00

Mehr über Serie Sigma auf S. 296

i VERSTOPFTE SEIFENSPENDER?

Manche Waschtischeinbauspender reagieren bei Verwendung von chlorid- oder halogenhaltiger Flüssigseife sehr empfindlich und können durch die ablagernden Salze verstopfen. Verwenden Sie für die beiden Modelle auf dieser Seite ausschließlich halogen- und chloridfreie Flüssigseifen, um eine einwandfreie Funktion zu gewährleisten.

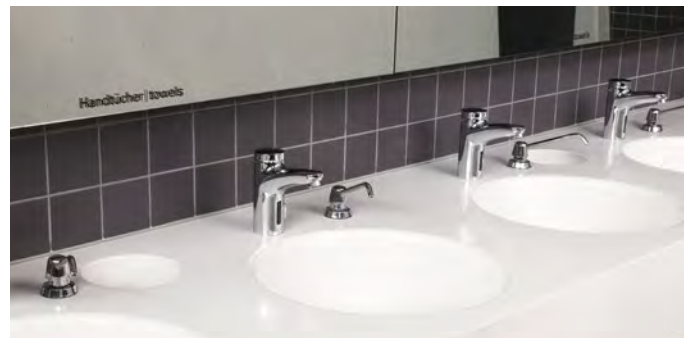

2 SEIFENSPENDER FÜR WASCHTISCHEINBAU, SERIE LAMBDA, 0,5/1,0 LITER

- nachfüllbarer 0,5 oder 1,0 Kunststoff-Behälter
- frei befüllbar mit halogen- und chloridfreien Flüssigseifen und Händewaschlotionen
- Bedienung durch Drücken auf den Pumpenkopf
- Dosiermenge ca. 1,4 ml/Hub
- Befüllung von unten über den Nachfüllbehälter

53 x 50 x 120 mm über Tisch
Mittelachse bis Auslass: 100 mm
Bohrlochdurchmesser: 25 mm
Waschtischstärke: max. 60 mm

Zinkguss verchromt mit 1,0 Liter Behälter
Art. 20-810

€ 67,00

Zinkguss verchromt mit 0,5 Liter Behälter
Art. 20-811

€ 61,00

Mehr über Serie Lambda auf S. 286



3 Seifenspender für Waschtischeinbau,
Serie Omikron II, 1,0 Liter



Art. 35-860

Art. 35-861

3 SEIFENSPENDER FÜR WASCHTISCHEINBAU,
SERIE OMIKRON II, 1,0 LITER

- nachfüllbarer 1,0 Liter Kunststoff-Behälter
- frei befüllbar mit Flüssigseifen, Händewaschlotionen, antiseptischen Seifen und Desinfektionsmitteln
- Bedienung durch Drücken auf den Pumpenkopf
- Dosiermenge ca. 1,5 ml/Hub
- Befüllung von oben über den abziehbaren Pumpenkopf oder von unten über den Nachfüllbehälter
- Auslieferung zusätzlich mit 800 mm Schlauch und Wandhalterung für den Kunststoff-Behälter, so dass dieser auch getrennt vom Spender besser erreichbar montiert werden kann
- inklusive Befestigungssatz
- unterschiedliche Sockelhöhen für Aufsatzwaschbecken auf Anfrage lieferbar

Art. 35-860: 102 x 38 x 113 mm (über Tisch)
 Art. 35-861: 114 x 38 x 113 mm (über Tisch)
 beide Artikel: 236 x 90 x 70 mm (unter Tisch)
 Mittelachse bis Auslass: 87 mm
 Bohrlochdurchmesser: 23 - 26 mm
 Waschtischstärke: max. 42 mm

 **Edelstahl verchromt**
Befüllung von unten über den Kunststoff-Behälter
 Art. 35-860 € 169,00

 **Edelstahl verchromt**
Befüllung von unten über den Kunststoff-Behälter oder von oben über den herausziehbaren Pumpenkopf
 Art. 35-861 € 199,00



Nachfüllbehälter zur besseren Erreichbarkeit in Wandhalterung, mit Schlauchverbindung zum Seifenspender
 Auf Anfrage erhältlich: Wandhalter für einen größeren Nachfüllbehälter als der Standard von 1,0 Liter

Mehr über Serie Omikron II auf S. 292

SEIFENSPENDER

FÜR SEIFENPASTEN UND SCHAUMSEIFEN >

Warum Seifenpastenspender besonders große Nachfüllbehälter haben

Design und Zierlichkeit sind überall dort, wo man Seifenpastenspender einsetzt, bestenfalls sekundär. Es geht vor allem darum, dass sich jeder nach Schichtende schnell und effektiv die schmutzigen Hände reinigen kann und der Spender nicht leer wird. Deshalb haben wir unsere Seifenpastenspender mit besonders großvolumigen Nachfüllbehältern ausgestattet.



1 SEIFENPASTENSPENDER, SERIE OMEGA, 3,0 LITER

- nachfüllbarer 3,0 Liter Kunststoff-Behälter
- frei befüllbar mit fließfähigen Handreinigern mit oder ohne Reibemittel (Handwaschpasten)
- Bedienung durch Drücken auf den Edelstahl-Bedienhebel
- Befüllung von oben durch Entriegeln und Aufklappen des Gehäuses
- Innenbehälter mit Pumpe zur Befüllung oder Reinigung entnehmbar
- Seifenpumpe aus Kunststoff am tiefsten Punkt, so dass eine mögliche Verkeimung der Waschlotion durch regelmäßige, vollständige Entleerung vermieden werden kann
- Dosiermenge ca. 3,0 ml/Hub
- abgeschrägte Oberseite gegen das Ablegen von Gegenständen
- mit Füllstandsanzeige und Einheitsschloss
- Vier-Punkt-Befestigung, für Aufputzmontage

340 x 144 x 200 mm (mit Hebel)

	Edelstahl gebürstet Art. 25-211	€ 135,50
	Edelstahl weiß beschichtet Art. 29-413	€ 135,50
	Edelstahl mattschwarz beschichtet Art. 29-513	€ 135,50

Mehr über Serie Omega auf S. 300

2 SEIFENPASTENSPENDER, SERIE OMIKRON II, 2,5 LITER

- nachfüllbarer 2,5 Liter Kunststoff-Behälter
- frei befüllbar mit fließfähigen Handreinigern mit oder ohne Reibemitteln (Handwaschpasten)
- Bedienung durch Drücken auf den Edelstahl-Bedienhebel, auch geeignet für Ellbogenbedienung
- Befüllung durch Nachfüllen oder Auswechseln der Flasche
- Edelstahlpumpe mit geradem Saugrohr
- Dosiermenge ca. 3,0 ml/Hub, reduzierbar
- Gehäuse mit Pumpe spülmaschinengeeignet
- mit Verschlussblende und Zylinderschloss
- mit Füllstandsanzeige
- Vier-Punkt-Befestigung, für Aufputzmontage

430 x 127 x 185 mm (mit Hebel)

	Aluminium eloxiert Art. 35-703	€ 101,00
--	--	----------

Mehr über Serie Omikron II auf S. 292

Geeignete Schaumseifen und Seifenpasten ab S. 61

3 Schaumseifenspender, Serie Omega, 0,25/0,6/1,2 Liter



4 Schaumseifenspender, Serie Omikron, 0,5/1,0 Liter



Weitere Pumpen für Spender der Serie Omega auf S. 32

3 SCHAUMSEIFENSPENDER, SERIE OMEGA, 0,25/0,6/1,2 LITER

- nachfüllbarer 0,25, 0,6 oder 1,2 Liter Kunststoff-Behälter
- frei befüllbar mit Schaumseifen (Händewaschlotionen für Schaumseifenspender)
- Bedienung durch Drücken auf den Edelstahl-Bedienhebel
- Befüllung von oben durch Entriegeln und Aufklappen des Gehäuses
- Innenbehälter mit wechselbarer Pumpe zur Befüllung oder Reinigung entnehmbar
- Schaumseifenpumpe aus Kunststoff am tiefsten Punkt, so dass eine mögliche Verkeimung der Schaumseife durch regelmäßige, vollständige Entleerung vermieden werden kann
- Dosiermenge ca. 1,0 ml/Hub
- abgeschrägte Oberseite gegen das Ablegen von Gegenständen
- mit Füllstandsanzeige und Einheitsschloss
- für Aufputzmontage

0,25 Liter:	220 x 97 x 138 mm (mit Hebel)
0,6 Liter:	288 x 97 x 142 mm (mit Hebel)
1,2 Liter:	328 x 97 x 142 mm (mit Hebel)

Edelstahl gebürstet, transparent pulverbeschichtet gegen Finger- und Anlaufspuren	
Art. 29-006 (0,25 Liter, Drei-Punkt-Befestigung)	€ 129,10
Art. 29-007 (0,6 Liter, Vier-Punkt-Befestigung)	€ 131,70
Art. 29-008 (1,2 Liter, Vier-Punkt-Befestigung)	€ 139,20

Edelstahl weiß beschichtet	
Art. 29-406 (0,25 Liter, Drei-Punkt-Befestigung)	€ 129,10
Art. 29-407 (0,6 Liter, Vier-Punkt-Befestigung)	€ 131,70
Art. 29-408 (1,2 Liter, Vier-Punkt-Befestigung)	€ 139,20

Edelstahl mattschwarz beschichtet	
Art. 29-506 (0,25 Liter, Drei-Punkt-Befestigung)	€ 129,10
Art. 29-507 (0,6 Liter, Vier-Punkt-Befestigung)	€ 131,70
Art. 29-508 (1,2 Liter, Vier-Punkt-Befestigung)	€ 139,20

Mehr über Serie Omega auf S. 300



Durch Schaumseifenspender wird die Händewaschlotion auf das bis zu 17-fache Volumen herkömmlicher Händewaschlotion vergrößert. Dies sorgt nicht nur für eine wesentlich sparsamere Dosierung und schont die Umwelt – auch das Gefühl beim Händewaschen ist deutlich weicher und cremiger.

4 SCHAUMSEIFENSPENDER, SERIE OMIKRON, 0,5/1,0 LITER

- mit einer leeren 0,5 oder 1,0 Liter Euroflasche
- frei befüllbar mit Schaumseifen (Händewaschlotionen für Schaumseifenspender)
- Bedienung durch Drücken auf den Edelstahl-Bedienhebel, auch geeignet für Ellbogenbedienung
- Befüllung durch Nachfüllen oder Auswechseln der Weithalsflasche
- Schaumseifenpumpe aus Kunststoff, nicht auto-klavierbar
- Dosiermenge ca. 0,8 ml/Hub
- Gehäuse autoklavierbar bis 121 °C
- mit Wandhalter aus Kunststoff und zwei Wechsel-clips zur Kennzeichnung
- zum Reinigen von der Wandhalterung abnehmbar
- Vier-Punkt-Befestigung, für Aufputzmontage

0,5 Liter:	283 x 82 x 225 mm (mit Hebel)
1,0 Liter:	327 x 94 x 225 mm (mit Hebel)

Aluminium matt eloxiert	
Art. 25-616 (Weithalsflasche 0,5 Liter)	€ 75,20
Art. 25-416 (Weithalsflasche 1,0 Liter)	€ 86,60

Aluminium weiß beschichtet	
Art. 25-617 (Weithalsflasche 0,5 Liter)	€ 79,60
Art. 25-417 (Weithalsflasche 1,0 Liter)	€ 91,70

Edelstahl gebürstet	
Art. 25-618 (Weithalsflasche 0,5 Liter)	€ 94,00
Art. 25-418 (Weithalsflasche 1,0 Liter)	€ 104,20

Mehr über Serie Omikron auf S. 292

SEIFENSPENDER

REIHENSPENDER >

Unsere Haut braucht einen natürlichen Schutzmantel

Unsere Hände werden im Alltag und Berufsleben manchmal besonders beansprucht: in der Praxis, der Werkstatt, der Industrie und sogar im Haushalt. Aber unsere Haut „vergisst nichts“, wie man heute weiß: Wer seine Hände nicht ausreichend schützt, muss mit langwierigen und unangenehmen Erkrankungen rechnen.

Dabei ist es nicht nur wichtig, die Hände zu waschen (oder im medizinischen Bereich: zu desinfizieren), sondern bereits vor der Arbeit einen Hautschutz aufzubringen und nach der Arbeit mit einem Pflegemittel dafür zu sorgen, den natürlichen Schutzmantel der Hände wieder herzustellen (Anwendung siehe S. 62).

All diese Aufgaben lassen sich mit unseren Reihenspendern effektiv und platzsparend realisieren.



WECHSELCLIPS ZUR INDIVIDUELLEN BESCHRIFTUNG UNSERER SPENDER

Unsere Reihenspender werden mit 5 austauschbaren „Wechselclips“ geliefert, mit denen Sie die einzelnen Spender individuell je nach Befüllung eindeutig kennzeichnen können:

SCHÜTZEN

Händeschutzlotionen siehe S. 62

DESINFIZIEREN

Händedesinfektionsmittel siehe S. 83

REINIGEN

Handwaschpasten siehe S. 61

WASCHEN

Händewaschlotionen siehe ab S. 56

PFLEGEN

Händepflegelotionen siehe S. 62



Austausch des Wechselclips ohne Werkzeug

1 3-fach-Reihenspender, Serie Omikron II,
0,5/1,0 Liter



Art. 35-594

Art. 35-394

2 2-fach-Reihenspender, Serie Omikron II,
0,5/1,0 Liter



Art. 35-392

Art. 35-592

Geeignete Seifen und
Lotionen ab S. 56

Geeignetes Händedesinfek-
tionsmittel auf S. 83

1 3-FACH-REIHENSPENDER,
SERIE OMIKRON II, 0,5/1,0 LITER

- mit 3 Spendern für die Dosierung verschiedener Mittel
- mit 3 leeren 0,5 oder 1,0 Liter Euroflaschen mit 25 mm (für 0,5 Liter Spender) oder 60 mm (für 1,0 Liter Spender) Gewindehalsdurchmesser
- frei befüllbar z.B. mit Desinfektionsmittel, Händewaschlotion und Handpflege-/Schutzlotion (für Handwaschpaste auf Anfrage)
- Bedienung durch Drücken auf die kurzen Edelstahl-Bedienhebel, auch geeignet für Ellbogenbedienung
- Befüllung durch Nachfüllen oder Auswechseln der Flaschen
- Edelstahlpumpen mit geraden Saugrohren
- Dosiermenge ca. 1,5 ml/Hub, einstellbar in 3 Stufen
- Gehäuse mit Pumpen autoklavierbar bis 121 °C
- mit Verschlussblende und 5 Wechselclips zur Kennzeichnung: „Schützen“, „Desinfizieren“, „Reinigen“, „Waschen“ und „Pflegen“
- mit Sichtfenstern zur Füllstandskontrolle oder zur Ansicht des Flaschenetiketts und einem Zylinderschloss
- Vier-Punkt-Befestigung, für Aufputzmontage

0,5 Liter:	284 x 272 x 154 mm (mit Hebel)
1,0 Liter:	321 x 272 x 150 mm (mit Hebel)

Edelstahl gebürstet

Art. 35-594 (3 x 0,5 Liter)	€ 258,00
Art. 35-394 (3 x 1,0 Liter)	€ 275,00

Mehr über Serie Omikron II auf S. 292
Auch als Version für Handwaschpasten erhältlich (Art. 35-395).

2 2-FACH-REIHENSPENDER,
SERIE OMIKRON II, 0,5/1,0 LITER

- mit 2 Spendern für die Dosierung verschiedener Mittel
- mit 2 leeren 0,5 oder 1,0 Liter Euroflaschen mit 25 mm (für 0,5 Liter Spender) oder 60 mm (für 1,0 Liter Spender) Gewindehalsdurchmesser
- frei befüllbar z.B. mit Desinfektionsmittel, Händewaschlotion und Handpflege-/Schutzlotion (für Handwaschpaste auf Anfrage)
- Bedienung durch Drücken auf die kurzen Edelstahl-Bedienhebel, auch geeignet für Ellbogenbedienung
- Befüllung durch Nachfüllen oder Auswechseln der Flaschen
- Edelstahlpumpen mit geraden Saugrohren
- Dosiermenge ca. 1,5 ml/Hub, einstellbar in 3 Stufen
- Gehäuse mit Pumpen autoklavierbar bis 121 °C
- mit Verschlussblende und 5 Wechselclips zur Kennzeichnung: „Schützen“, „Desinfizieren“, „Reinigen“, „Waschen“ und „Pflegen“
- mit Sichtfenstern zur Füllstandskontrolle oder zur Ansicht des Flaschenetiketts und einem Zylinderschloss
- Vier-Punkt-Befestigung, für Aufputzmontage

0,5 Liter:	284 x 182 x 154 mm (mit Hebel)
1,0 Liter:	321 x 182 x 150 mm (mit Hebel)

Edelstahl gebürstet

Art. 35-592 (2 x 0,5 Liter)	€ 213,00
Art. 35-392 (2 x 1,0 Liter)	€ 223,00

Mehr über Serie Omikron II auf S. 292
Auch als Version für Handwaschpasten erhältlich (Art. 35-393).

SEIFENSPENDER FLASCHENPUMPEN >

Simpel und mobil

Der einfachste Seifenspender besteht nur aus Behälter und Pumpe. Vielleicht brauchen Sie nur eine vorübergehende oder eine mobile Lösung? Oder Sie sind begeistert von unseren Händewaschlotionen, haben aber keinen Platz für einen Seifenspender? Im Gegensatz zu vielen Einwegpumpen sind unsere hochwertigen Flaschenpumpen für eine lange Funktionsdauer ausgelegt.



1 Flaschenpumpe, Serie Lambda, Gewindedurchmesser 25 mm

Art. 30-461

Art. 30-460

1 FLASCHENPUMPE, SERIE LAMBDA, 0,5 / 1,0 LITER

- hochwertiger Pumpenkopf für alle Händewaschlotionen der Serien A, C, E und S und für Desinfektionsmittel in Euroflaschen
- nicht geeignet für Schaumseife und Handwaschpaste
- mit Saugrohr
- Dosiermenge ca. 4 ml/Hub
- Funktionsfähigkeit für ca. 50 Liter
- Kunststoff weiß
- zum Aufschrauben auf die Flasche

für 0,5 Liter Flaschen: 228 x 29 x 67 mm
für 1,0 Liter Flaschen: 258 x 29 x 67 mm
Gewindedurchmesser: 25 mm (0,5 / 1,0 Liter)

für 0,5 Liter Euroflasche, 6 Stück (€ 5,16 pro Stück)
Art. 30-461 € 31,00

für 1,0 Liter Euroflasche, 5 Stück (€ 5,20 pro Stück)
Art. 30-460 € 26,00

Mehr über Serie Lambda auf S. 286

Geeignete Seifen und
Lotionen ab S. 56

Geeignetes Händedesinfektionsmittel auf S. 83

KOMBINATION AUS SEIFEN- UND PAPIERTUCHSPENDER >

Die Vorteile von kombinierten Produkten

Kombinierte Produkte sind günstiger als die Summe der Einzelprodukte. Auch der Montageaufwand ist wesentlich geringer. Hinzu kommt der geringere Platzbedarf und die einfache Handhabung beim Nachfüllen des Verbrauchsmaterials, da nur ein einzelnes Schloss geöffnet werden muss.

1 SEIFEN- UND PAPIERHANDTUCHSPENDER, SERIE OMEGA, 1,2 LITER, 500 TÜCHER

- Kombination aus Papierhandtuchspender und Seifenspender bzw. Schaumseifenspender
- Befüllung von oben durch Entriegeln und Herabklappen des Gehäuses
- abgeschrägte Oberseite gegen das Ablegen von Gegenständen
- mit Füllstandsanzeige und Einheitsschloss
- Vier-Punkt-Befestigung, für Aufputzmontage

Seifenspender bzw. Schaumseifenspender 1,2 Liter

- nachfüllbarer 1,2 Liter Kunststoff-Behälter
- frei befüllbar mit Flüssigseifen, Händewaschlotionen und Desinfektionsmitteln bzw. Schaumseifen
- Bedienung durch Drücken auf den Edelstahl-Bedienhebel
- Innenbehälter mit wechselbarer Pumpe zur Befüllung oder Reinigung entnehmbar
- Pumpe aus Kunststoff am tiefsten Punkt, so dass die mögliche Verkeimung der Waschlotion durch regelmäßige, vollständige Entleerung vermieden werden kann
- Dosiermenge Seifenspender ca. 1,5 ml/Hub
- Dosiermenge Schaumseifenspender ca. 1,0 ml/Hub

Papierhandtuchspender

- frei befüllbar mit ca. 500 Papierhandtüchern in handelsüblicher C- oder Z-Falzung
- mit Anti-Stau-Vorrichtung
- Papierentnahme aus Kunststoff

377 x 377 x 163 mm (mit Hebel)

350 x 377 x 133 mm (ohne Hebel)

Edelstahl gebürstet, transparent pulverbeschichtet gegen Finger- und Anlaufspuren

Art. 29-070 (Seifenspender rechts)	€ 200,90
Art. 29-071 (Seifenspender links)	€ 200,90
Art. 29-072 (Schaumseifenspender rechts)	€ 200,90
Art. 29-073 (Schaumseifenspender links)	€ 200,90

Edelstahl weiß beschichtet

Art. 29-470 (Seifenspender rechts)	€ 200,90
Art. 29-471 (Seifenspender links)	€ 200,90
Art. 29-472 (Schaumseifenspender rechts)	€ 200,90
Art. 29-473 (Schaumseifenspender links)	€ 200,90

Edelstahl mattschwarz beschichtet

Art. 29-570 (Seifenspender rechts)	€ 200,90
Art. 29-571 (Seifenspender links)	€ 200,90
Art. 29-572 (Schaumseifenspender rechts)	€ 200,90
Art. 29-573 (Schaumseifenspender links)	€ 200,90

Mehr über Serie Omega auf S. 300

1 Seifen- und Papierhandtuchspender, Serie Omega, 1,2 Liter, 500 Tücher



Art. 29-071 und 29-073



Art. 29-470 und 29-472

Art. 29-571 und 29-573



Pumpe auch nachträglich wechselbar, wenn man zu einem späteren Zeitpunkt auf Schaumseife umstellen möchte



Gleichzeitiges Befüllen von Seifen- und Papierhandtuchspender durch Herabklappen des Gehäuses; Seifenbehälter zur Reinigung und Befüllung auch entnehmbar

2 DAZU: WECHSELBARE PUMPE, SERIE OMEGA

- einfach austauschbar
- passend für die Seifen- und Desinfektionsmittelspender der Serie Omega

Seifen- und Desinfektionsmittelpumpe

Art. 27-905 € 20,50

Schaumseifenpumpe

Art. 27-906 € 20,50

Mehr über Serie Omega auf S. 300

2 dazu: wechselbare Pumpe, Serie Omega

oben: Art. 27-905

unten: Art. 27-906



Händewaschlotionen ab S. 56
Papierhandtücher ab S. 110

ÜBERSICHT UNSERER HÄNDEWASCHLOTIONEN

SERIE A

Preisgünstige Händewaschlotion für den normalen täglichen Gebrauch.

Geeignet für normales Händewaschen ohne besondere Berücksichtigung der Hautpflege und des Hautschutzes.

Inhaltsstoffe gemäß INCI (International Nomenclature of Cosmetic Ingredients):

Aqua purif., Sodium Laureth Sulfate, Cocamide DEA, Magnesium Chloride, Cocamidopropyl Betaine, Methylchlorisothiazolinone, Methylisothiazolinone, Benzyl alcohol, Citric Acid.



SERIE C

Preisgünstige Händewaschlotion, bei der durch eine mildere Waschgrundlage und eine stärkere Rückfettung als bei Serie A ein dermatologisch günstigeres Verhältnis vorhanden ist.

Geeignet für häufigeres Händewaschen mit nicht belasteten Händen.

Inhaltsstoffe gemäß INCI (International Nomenclature of Cosmetic Ingredients):

Aqua purif., Sodium Laureth Sulfate, Cocamide DEA, Magnesium Chloride, PEG-7 Glyceryl Cocoate, Cocamidopropyl Betaine, Methyl-dibromo Glutaronitrile, Methylchlorisothiazolinone, Methylisothiazolinone, Phenoxyethanol, Citric Acid, Parfum.



SERIE E

Qualitäts-Händewaschlotion speziell für Personenkreise, die sich hautbelastender Tätigkeit ausgesetzt sehen oder sich sehr häufig die Hände waschen müssen. Sie ist duft- und farbstofffrei und enthält keine Chloride. Zudem ist sie alkali- und seifenfrei. Sie ist dermatologisch geprüft und wurde für Personen mit besonders sensibler Haut entwickelt.

Geeignet für medizinischen Sektor im Zusammenhang mit Anwendungen von Händedesinfektionsmitteln, für verarbeitendes Gewerbe, sowie lebensmittelverarbeitende Bereiche und Gastronomie.

Inhaltsstoffe gemäß INCI (International Nomenclature of Cosmetic Ingredients):

Aqua, Cocamine Oxide, Disodium Cocamphodipropionate, Hydroxyethylcellulose, Phenoxyethanol, Lactic Acid, Sorbic Acid, Dehydroacetic Acid, Citric Acid, Polyaminopropyl Biguanide.



SERIE S

Unsere hochwertigste Händewaschlotion, die an Milde und Rückfettung der Serie E entspricht. Darüber hinaus ist die Serie S durch Zusatz von Mangobutter-Bodylotion, kombiniert mit Perlglanz und sympathischem Duft für höchste Qualitätsansprüche geeignet.

Geeignet für Bereiche, in denen eine besonders milde, duftende Luxuswaschlotion mit besten Pflegeeigenschaften erwünscht ist.

Inhaltsstoffe gemäß INCI (International Nomenclature of Cosmetic Ingredients):

Aqua purif., Sodium Laureth Sulfate, Cocamidopropyl Betaine, Cocamide DEA, PEG-7 Glyceryl Cocoate, Glycol Distearate, Coco Glucoside, PPG-5 Ceteth-20, Glyceryl Oleate, Cocamide MEA, Magnesium Chloride Glyceryl Stearate, Mangifera indica, Citric Acid, Allantoin, Urea, Carotene, Phenoxyethanol, Polyquaternium-10, Laureth-10, Lactic Acid, Sorbic Acid, Benzoic Acid, Dehydroacetic Acid, Parfum.





Worin unterscheiden sich die Händewaschlotionen voneinander?

Alle unsere Händewaschlotionen können wir uneingeschränkt empfehlen. Bei gleicher Reinigungswirkung unterscheiden sie sich lediglich in den Zusatzstoffen für Rückfettung und Hautschutz. Bei Personen mit empfindlicher oder stark strapazierter Haut, oder wenn die Hände sehr oft gewaschen werden müssen, empfehlen wir Produkte mit hochwertigen Rohstoffen, wie z.B. Urea oder Allantoin, für die Feuchtigkeitsbewahrung.

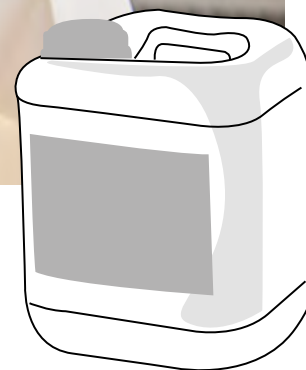

i DAS ABC DER HÄNDEWASCHLOTIONEN

Alkali- und seifenfrei:

Frei von reizenden Seifen- und Alkalibestandteilen. Von besonderer Bedeutung für Allergiker und allgemein für Menschen mit empfindlicher Haut.

Hautverwandte Lipide:

Hochwertige Kombination von hautverwandten Fetten, die nach dem fettlösenden Waschvorgang fehlende Hautlipide optimal ergänzen.

Hautverwandte Schutzfaktoren:

Stoffe, die in der menschlichen Haut vorkommen und extern angewendet einen positiven Einfluss ausüben wie Milchsäure, Urea und Allantoin. Als positive Einflüsse gelten zum Beispiel eine erhöhte Feuchtigkeitsbindung nach der Reinigung, sowie eine schnellere Regenerationskraft des Hautschutzmantels nach dem Waschvorgang.

Mangobutter-Bodylotion:

Für zusätzliche kosmetische Pflege während des Waschvorgangs, ein weiches Hautgefühl und angenehmen Duft danach.

Milde Tensidgrundlage:

Seifenfreie Waschgrundlage, die durch Auswahl der Tenside und einem speziellen Kombinationsverhältnis auf eine definierte Hautmilde eingestellt wird. Weitere Zusätze wie spezielle Rückfetter wirken zudem positiv hierauf ein.

Parfümierung:

Hochwertige Duftstoffe, für kosmetische Zwecke geeignet, mit natürlichen Grundlagen wie z.B. Eugenol.

pH-hautneutral:

Entspricht nicht dem neutralem pH-Wert, sondern dem natürlichen pH-Wert der menschlichen Haut, der zwischen 5,4 und 5,9 liegt.

Rückfettungszusatz:

Eine weitere Rückfettungskomponente, die sich chemisch von der Rückfettungsbasis unterscheidet. Hierdurch wird das Rückfettungspektrum erweitert und ein samtiges Hautgefühl erzeugt.

Schaumbildung:

Bildung von feinem Schaum ist ein Qualitätsindikator; zusätzlich sorgt dieser für ein cremiges und pflegendes Waschempfinden.

Spezialkonservierung:

Besonders mild und reizfrei aufgebaute Konservierung mit ausgesprochen niedrigem Allergiepotezial, da diese Konservierung auf Säurebasis aufgebaut ist. Es werden dazu Säuren verwendet, die auch der Mensch mit seinem Hautsäureschutzmantel zum Keimchutz verwendet, z.B. Milchsäure.

Standardkonservierung:

Stoffe, wie sie in vielen kosmetischen Produkten üblich sind.

Tensidgrundlage:

Seifenfreie Waschgrundlage, die in sich und durch Zusatz einer Rückfettungsbasis ausreichend mild zur Haut eingestellt ist.

Verdickungsmittel:

Zusammenwirkung einzelner Bausteine und Zusatz von Verdickungsmitteln für Viskosität; die Waschlotion vermittelt auf der Hand einen substantiellen, reichhaltigen Eindruck; wirkt also weder zu dick noch zu dünnflüssig.

Seifen dort kaufen, wo sie gerade am günstigsten sind und ohne Lieferantenbindung.

Viele Lieferanten bieten an, Seifenspender umsonst zu liefern und zu montieren. Bald danach kommt aber die Stunde der Wahrheit: in diese Spender passen nur die teuren Seifenbehälter des jeweiligen Herstellers!

Lassen Sie sich daher auf keinen Fall auf solche Verträge ein, sondern kaufen Sie frei befüllbare Spender. Das kostet Sie zuerst etwas Geld, doch danach können Sie die Waschlotionen immer dort kaufen, wo sie gerade am günstigsten angeboten werden.

1 Probeset, 6-teilig



Art. 32-549



5,0 Liter Kanister, zum Nachfüllen aller Spendersysteme



1,0 Liter Euroflasche, zum Nachfüllen aller Spendersysteme, insbesondere für die Serie Omikron und Omikron II

1 PROBESET, 6-TEILIG, JE 0,1 LITER

- Händewaschlotionen Serie A, C, E und S
- Händeschutz- und Händepflegelotionen Serie S
- 6 Probeflaschen zu je 0,1 Liter im Karton

Serie A - S
Art. 32-549

€ 12,60



0,5 Liter Euroflasche, zum Nachfüllen aller Spendersysteme, insbesondere für die Serie Omikron und Omikron II

2 HÄNDEWASCHLOTION, SERIE A

- Tensidgrundlage
- mit Rückfettungsbasis
- Standardkonservierung
- pH-hautneutral, alkali- und seifenfrei
- grünlich-transparent
- ohne Parfümierung

5,0 Liter Kanister, zum Nachfüllen aller Spendersysteme
4 Kanister (€ 2,20 pro Liter)
Art. 32-550 € 44,04

1,0 Liter Euroflasche, zum Nachfüllen aller Spendersysteme, insbesondere für die Serien Omikron und Omikron II
10 Flaschen (€ 2,69 pro Liter)
Art. 32-551 € 26,87

0,5 Liter Euroflasche, zum Nachfüllen aller Spendersysteme, insbesondere für die Serien Omikron und Omikron II
12 Flaschen (€ 3,57 pro Liter)
Art. 32-552 € 21,41

Inhaltsstoffe gemäß INCI (International Nomenclature of Cosmetic Ingredients):
Aqua purif., Sodium Laureth Sulfate, Cocamide DEA, Magnesium Chloride, Cocamidopropyl Betaine, Methylchloroithiazolinone, Methylisothiazolinone, Benzyl alcohol, Citric Acid.

2 Händewaschlotion, Serie A

Art. 32-550

Art. 32-551

Art. 32-552

3 Händewaschlotion, Serie C

Art. 32-555

Art. 32-556

Art. 32-557

3 HÄNDEWASCHLOTION, SERIE C

- Tensidgrundlage
- mit Rückfettungsbasis und Rückfettungszusatz
- Standardkonservierung
- pH-hautneutral, alkali- und seifenfrei
- rötlich-transparent
- mit Parfümierung

5,0 Liter Kanister, zum Nachfüllen aller Spendersysteme
4 Kanister (€ 2,77 pro Liter)
Art. 32-555 € 55,40

1,0 Liter Euroflasche, zum Nachfüllen aller Spendersysteme, insbesondere für die Serien Omikron und Omikron II
10 Flaschen (€ 3,23 pro Liter)
Art. 32-556 € 32,29

0,5 Liter Euroflasche, zum Nachfüllen aller Spendersysteme, insbesondere für die Serien Omikron und Omikron II
12 Flaschen (€ 4,79 pro Liter)
Art. 32-557 € 28,72

Inhaltsstoffe gemäß INCI (International Nomenclature of Cosmetic Ingredients):
Aqua purif., Sodium Laureth Sulfate, Cocamide DEA, Magnesium Chloride, PEG-7 Glyceryl Cocoate, Cocamidopropyl Betaine, Methyltribromo Glutaronitrile, Methylchloroithiazolinone, Methylisothiazolinone, Phenoxyethanol, Citric Acid, Parfum.

Seifenspender
ab S. 30

1 Händewaschlotion, Serie E



Art. 32-586

Art. 32-587

Art. 32-589

1 HÄNDEWASCHLOTION CHLORIDFREI, SERIE E

- milde Tensidgrundlage
- enthält hautidentische Schutzfaktoren
- mit Spezialkonservierung
- pH-hautneutral, alkali- und seifenfrei
- dermatologisch geprüfte Waschrohstoffe
- enthält keine Sulfate, Chloride, Parabene, Polyethylenglykole oder Halogene
- für sensible Haut
- transparent
- auf pflanzlicher Basis, duft- und farbstofffrei

5,0 Liter Kanister, zum Nachfüllen aller Spendersysteme
 4 Kanister (€ 3,94 pro Liter)
 Art. 32-586 € 78,73

1,0 Liter Euroflasche, zum Nachfüllen aller Spendersysteme, insbesondere für die Serien Omikron und Omikron II
 10 Flaschen (€ 4,65 pro Liter)
 Art. 32-587 € 46,50

0,5 Liter Euroflasche, zum Nachfüllen aller Spendersysteme, insbesondere für die Serien Omikron und Omikron II
 12 Flaschen (€ 6,08 pro Liter)
 Art. 32-589 € 36,50

*Inhaltsstoffe gemäß INCI (International Nomenclature of Cosmetic Ingredients):
 Aqua, Cocamine Oxide, Disodium Cocamphodipropionate, Hydroxyethylcellulose,
 Phenoxyethanol, Lactic Acid, Sorbic Acid, Dehydroacetic Acid, Citric Acid, Polyami-
 nopropyl Biguanide.*

2 HÄNDEWASCHLOTION, SERIE S

- milde Tensidgrundlage
- mit Rückfettungsbasis und Rückfettungszusatz
- mit hautverwandten Lipiden und Spezialkonservierung
- enthält hautidentische Schutzfaktoren
- mit Zusatz von Mangobutter-Bodylotion
- pH-hautneutral, alkali- und seifenfrei
- gelb-orange Färbung mit Perlglanz
- mit Parfümierung

5,0 Liter Kanister, zum Nachfüllen aller Spendersysteme
 4 Kanister (€ 5,23 pro Liter)
 Art. 32-565 € 104,57

1,0 Liter Euroflasche, zum Nachfüllen aller Spendersysteme, insbesondere für die Serien Omikron und Omikron II
 10 Flaschen (€ 6,10 pro Liter)
 Art. 32-566 € 61,02

0,5 Liter Euroflasche, zum Nachfüllen aller Spendersysteme, insbesondere für die Serien Omikron und Omikron II
 12 Flaschen (€ 7,21 pro Liter)
 Art. 32-567 € 43,23

*Inhaltsstoffe gemäß INCI (International Nomenclature of Cosmetic Ingredients):
 Aqua purif., Sodium Laureth Sulfate, Cocamidopropyl Betaine, Cocamide DEA,
 PEG-7 Glyceryl Cocoate, Glycol Distearate, Coco Glucoside, PPG-5 Ceteth-20,
 Glyceryl Oleate, Cocamide MEA, Magnesium Chloride Glyceryl Stearate, Mangifera
 indica, Citric Acid, Allantoin, Urea, Carotene, Phenoxyethanol, Polyquaternium-10,
 Laureth-10, Lactic Acid, Sorbic Acid, Benzoic Acid, Dehydroacetic Acid, Parfum.*

2 Händewaschlotion, Serie S



Art. 32-565

Art. 32-566

Art. 32-567

Seifenspender
 ab S. 30

**3 HÄNDEWASCHLOTION FÜR
SCHAUMSEIFENSPENDER, SERIE E**

- milde Tensidgrundlage
- mit Rückfettungsbasis und Rückfettungszusatz
- mit hautverwandten Lipiden und Spezialkonservierung
- enthält hautidentische Schutzfaktoren
- pH-hautneutral, alkali- und seifenfrei
- gelblich-transparent
- mit Parfümierung
- nur für Schaumseifenspender geeignet

5,0 Liter Kanister, zum Nachfüllen aller Spendersysteme
4 Kanister (€ 1,89 pro Liter)
Art. 32-572 € 37,80

1,0 Liter Euroflasche, zum Nachfüllen aller Spendersysteme, insbesondere für die Serien Omikron und Omikron II
12 Flaschen (€ 2,38 pro Liter)
Art. 32-573 € 28,60

0,5 Liter Euroflasche, zum Nachfüllen aller Spendersysteme, insbesondere für die Serien Omikron und Omikron II
12 Flaschen (€ 3,57 pro Liter)
Art. 32-574 € 21,40

*Inhaltsstoffe gemäß INCI (International Nomenclature of Cosmetic Ingredients):
Aqua, Sodium Laureth Sulfate, Cocamidopropyl Betaine, Coco Glucoside, Glycerol Oleate, Phenoxyethanol, Sodium Benzoate, Parfum, Potassium Sorbate, Lauramine Oxide, Citric Acid, Sodium Chloride, D-Limonene, Linalool.*

**4 Handwaschpaste,
Serie E**

Art. 32-580

**4 HANDWASCHPASTE FÜR
SEIFENPASTENSPENDER, SERIE E**

- gut schmutzlösende Paste mit cremiger Konsistenz
- fließfähig, frei von Lösemitteln und Silikonölen
- pH-hautneutral
- mit Polyurethanen als Reibemittel, die kugelig und fein auspoliert sind, so dass Hautrisse vermieden werden
- helle Färbung, mit leichter Parfümierung
- für Seifenpastenspender oder manuelle Entnahme

4,0 Liter Kanister, zum Nachfüllen von Seifenpastenspendern
2 Kanister (€ 5,38 pro Liter)
Art. 32-580 € 43,00

*Inhaltsstoffe gemäß INCI (International Nomenclature of Cosmetic Ingredients):
Aqua, Sodium alkane Sulfonate, Trideceth-8, Deceth-7, Polyurethane, Sodium Laureth Sulfate, Bentonite, Dimethyl Glutarate, Ethylhexyl Palmitate, Dimethyl Adipate, Para-n Oil, Dimethyl Succinate, PEG-7 Glycerol Cocoate, Glycine Soja, PPG-5, Cete-10 PPG-1, Trideceth-6, Cocamide DEA, Hydroxyethyl-cellulose, Titanium Dioxide, Benzyl Alcohol, Dipropylene Glycol Mono Methylether, Acrylates Copolymer Methylchloroisothiazolinone, Methylisothiazolinone, Citral, Parfum.*

Schaumseifen-
spender ab S. 50Pastenspender
ab S. 50

VERBRAUCHSMATERIAL

HÄNDESCHUTZ- UND PFLEGELOTIONEN >

1 Händeschutzlotion, Serie S



Art. 32-584 Art. 32-585

2 Händepflegelotion, Serie S



Art. 32-582 Art. 32-583

Reihenspender für verschiedene Lotionen ab S. 52



1. Händeschutz- oder Händepflegelotion auf den Handrücken auftragen.

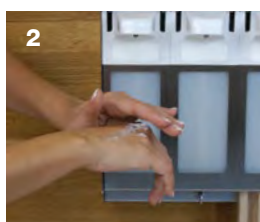

2. Lotion wechselseitig auf den Handrücken verreiben.



3. Fingerzwischenräume wechselseitig einreiben, insbesondere beim Daumen.



4. Lotion auf Fingerkuppen und Nagelbetten besonders sorgfältig auftragen.



5. Handflächen einreiben; nach Bedarf zusätzliche Lotion spenden.

1 HÄNDESCHUTZLOTION, SERIE S

- hochwertiges Präparat zum Schutz der Hände vor berufs- und umweltbedingten Belastungen
- Anwendung vor der belastenden Tätigkeit
- mit Schutzfilmfunktion gegen wasser- und öllösliche Schadstoffe
- erhält weitestgehend die Hautatmungsaktivität
- mit Allantoin, Lanolin und Urea
- klebe- und silikonfrei, pH-hautneutral
- überwiegend auf pflanzlicher Basis
- hinterlässt ein angenehmes Hautgefühl nach dem Auftragen
- weißliche Färbung
- mit Parfümierung

1,0 Liter Euroflasche, zum Nachfüllen aller Spendersysteme, insbesondere für die Serien Omikron und Omikron II
10 Flaschen (€ 10,89 pro Liter)
Art. 32-584 € 108,90

0,5 Liter Euroflasche, zum Nachfüllen aller Spendersysteme, insbesondere für die Serien Omikron und Omikron II
12 Flaschen (€ 14,14 pro Liter)
Art. 32-585 € 84,83

Inhaltsstoffe: Aqua purif., Talkum, Ethylhexyl Palmitate, Isopropyl Palmitate, Cetearyl, Ethylhexanoate, Propylene Glycol, Lanolin, Myristyl Lactate, Paraffinum Liquidum, PPG-17, IPDI, DMPA, Copolymer, Sodium Acrylates Copolymer, PPG-1, Trideceth-6, Sodium Carbomer, Xanthan Gum, Benzyl Alcohol, Citric Acid, Methylchloroisothiazolinone, Methylisothiazolinone, Ceteareth-20, Cetearyl Alcohol, Hexyl Cinnamal, Geraniol, Limonene, Linalool, Citronellol, Parfum.

2 HÄNDEPFLEGELOTION, SERIE S

- hochwertiges Präparat zur Pflege der Hände nach berufs- und umweltbedingten Belastungen
- Anwendung nach der belastenden Tätigkeit
- mit Allantoin, Lanolin und Urea
- klebe- und silikonfrei, pH-hautneutral
- überwiegend auf pflanzlicher Basis
- schnell einziehend, hinterlässt ein angenehmes Hautgefühl nach dem Auftragen
- weißliche Färbung
- mit Parfümierung

1,0 Liter Euroflasche, zum Nachfüllen aller Spendersysteme, insbesondere für die Serien Omikron und Omikron II
10 Flaschen (€ 10,64 pro Liter)
Art. 32-582 € 106,44

0,5 Liter Euroflasche, zum Nachfüllen aller Spendersysteme, insbesondere für die Serien Omikron und Omikron II
12 Flaschen (€ 13,81 pro Liter)
Art. 32-583 € 82,87

Inhaltsstoffe: Aqua purif., Ethylhexyl palmitate, Isopropyl palmitate, Propylenglycol, Myristyl Lactate, Cetearyl Alcohol, Ceteareth-20, Lanolin, Glyceryl stearate, Sodium Acrylates Copolymer, PPG-1, Trideceth-6, Urea, Allantoin, Paraffinum liquidum, Citric Acid, Methylchloroisothiazolinone, Methylisothiazolinone, Benzyl Alcohol, Carbomer, Xanthan, Hexyl Cinnamal, Geraniol, Limonene, Linalool, Citronellol, Parfum.

DESINFEKTIONSMITTEL-SPENDER

frei
befüllbar
d.h. ohne
Lieferanten-
bindung

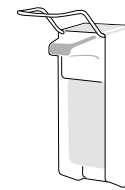

Armhebelspender

S. 66

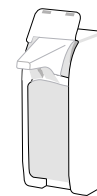

Berührungslose
Spender mit Sensor

S. 76

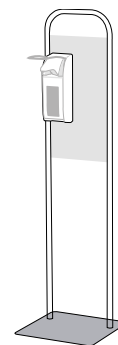

Mobile
Desinfektionsstationen

S. 79

VERBRAUCHSMATERIAL



Händedesinfektions-
mittel und Hände-
waschlotion

S. 83

Flächen-
desinfektionsmittel

S. 84

ÜBERSICHT DESINFEKTIONSMITTELSPENDER

DESINFEKTIONSMITTEL- UND SEIFENSPENDER, SERIE OMIKRON II,



- 0,5 oder 1,0 Liter
- + für medizinische Bereiche
- + auch für Kinder leicht bedienbar

Mehr auf S. 68, 69



DESINFEKTIONSMITTELSPENDER FÜR ROHRBEFESTIGUNG, SERIE OMIKRON II



- 0,5 oder 1,0 Liter
- + für die Anbringung an Stationswägen

Mehr auf S. 70



DESINFEKTIONSMITTEL- UND SEIFENSPENDER, STANDGERÄT, SERIE OMIKRON II



- 0,5 Liter
- + mobil dort aufstellbar, wo er gerade gebraucht wird

Mehr auf S. 70



DESINFEKTIONSMITTEL- UND SEIFENSPENDER, SERIE OMIKRON



- 1,0 Liter
- + besonders für die Lebensmittelindustrie geeignet

Mehr auf S. 72



DESINFEKTIONSMITTEL- UND SEIFENSPENDER, SERIE OMIKRON



- 0,5 oder 1,0 Liter

Mehr auf S. 73



DESINFEKTIONSMITTEL- UND SEIFENSPENDER, SERIE OMIKRON III



- 1,0 Liter
- + auffallende Signalfarbe zur besseren Wahrnehmung

Mehr auf S. 74



DESINFEKTIONSMITTEL- UND SEIFENSPENDER MIT SENSOR, SERIE OMIKRON IV



- 0,5 oder 1,0 Liter
- + berührungslose Bedienung

Mehr auf S. 76



MOBILE DESINFEKTIONSSTATION MIT SPENDER IN SIGNALFARBE, SERIE OMIKRON II



- 1,0 Liter
- + variabel einsetzbar in Eingangsbereichen, Fluren, etc.
- + auffallende Signalfarbe zur besseren Wahrnehmung des Desinfektionsmittelspenders

Mehr auf S. 81



MOBILE DESINFEKTIONSSTATION MIT ARMHEBELSPENDER, SERIE OMIKRON II



- 1,0 Liter
- + variabel einsetzbar in Eingangsbereichen, Fluren, etc.

Mehr auf S. 79



MOBILE DESINFEKTIONSSTATION MIT SPENDER MIT SENSOR, SERIE OMIKRON II



- 1,0 Liter
- + variabel einsetzbar in Eingangsbereichen, Fluren, etc.

Mehr auf S. 80



DESINFEKTIONSMITTEL

Mehr ab S. 83



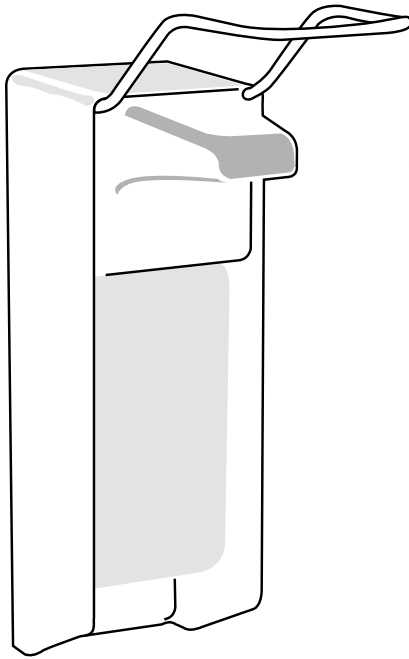

WIR EMPFEHLEN BEI DER WAHL EINES DESINFIZIATIONSMITTELSPENDERS, DASS...

- 1 der Spender nicht mit den Händen berührt, sondern mit dem Ellenbogen betätigt wird. Dadurch kann eine potentielle Infektionskette vermieden werden.
- 2 der Spender aus keimresistenten Materialien gefertigt sein sollte.
- 3 der komplette Spender sterilisierbar (autoklavierbar bei 121 °C) sein sollte.
- 4 die geltenden Richtlinien, Vorschriften und Gesetze durch die Spenderwahl unbedingt erfüllt sein müssen.
- 5 präventive Händedesinfektion nicht nur im Gesundheitswesen, sondern auch im öffentlichen Leben und sogar in privaten Küchen selbstverständlich sein sollte, da die Hände gefährliche Keimüberträger darstellen.
- 6 die Kosten bei der Kaufentscheidung nur eine untergeordnete Rolle spielen dürfen, da die Wahl des richtigen oder falschen Spenders über Leben und Tod entscheiden könnte.

Zur Unterbrechung einer möglichen Infektionskette sollten die Desinfektionsmittelspender mit dem Ellenbogen betätigt werden.

LINKS FÜR WEITERE INFORMATIONEN ZU HÄNDEREINIGUNG UND DESINFIZIATION:

www.haccp.de	HACCP-Information für Lebensmittelverarbeitung, Gastronomie und Kosmetik
www.rki.de	Robert Koch-Institut
www.dghm.org	Deutsche Gesellschaft für Hygiene und Mikrobiologie
www.dgkh.de	Deutsche Gesellschaft für Krankenhaushygiene
www.vah-online.de	Verband für angewandte Hygiene, Herausgeber der Desinfektionsmittel-Liste



DESINFEKTIONSMITTELSPENDER

ARMHEBELSPENDER >



Einsetzbar im Gesundheitswesen – Spender der Serie Omikron II

Kaum eine andere Spenderserie ist im Gesundheitswesen so universell einsetzbar wie unsere Serie Omikron II. Wir erläutern Ihnen nachfolgend die einzelnen Bauteile des Spendersystems. Aus diesen „Bausteinen“ können Sie sich den Spender Ihrer Wahl zusammenstellen; übrigens ohne jedes Werkzeug. Sollte der passende Spender nicht dabei sein, so bauen wir Ihnen diesen gerne nach Ihren Wünschen zusammen.



Art. 35-320: Aluminium eloxiert



1,0 Liter Flasche



0,5 Liter Flasche



Flascheneinführung

DOSIERUNG UND FÜLLMENGE

Die Spender eignen sich für die Dosierung von Desinfektionsmitteln, Flüssigseifen, Lotionen oder Massageölen etc. Sie besitzen eine Edelstahlpumpe, deren Saugrohr bis zum Boden der Nachfüllflasche reicht. Die Dosiermenge kann durch Drehen einer eingebauten Dosiergabel um zwei Stufen von ca. 1,5 ml/Hub auf ca. 0,5 ml/Hub reduziert werden. Spender und Pumpe sind bei 121 °C autoklavierbar. Zur Nachfüllung wählen Sie zwischen 1,0 und 0,5 Liter Euroflaschen.

MONTAGEHINWEISE

Der Spender sollte über dem Waschtisch oder mit zusätzlicher Abtropfschale montiert werden. Oberhalb des Spenders müssen mindestens 40 mm frei bleiben, um den Spender auf den Wandhalter schieben zu können. Unterhalb des Spenders ist ein Mindestabstand von ca. 200 mm freizuhalten, um die Nachfüllflasche ins Saugrohr der Pumpe einführen zu können. Eine sinnvolle Montagehöhe ist ca. 1.200 mm von Fußboden bis zur Spenderoberkante.



Spendergehäuse Aluminium eloxiert

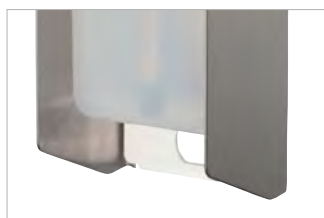

Spendergehäuse Edelstahl gebürstet

GEHÄUSEMATERIAL

Bei den Gehäusen der Spender haben Sie die Wahl zwischen matt eloxiertem Aluminium und gebürstetem Edelstahl. Aus hygienischer Sicht besteht kein Unterschied, da beide Varianten bei 121 °C autoklavierbar sind; Edelstahl ist aber strapazierfähiger und robuster.



Abtropfschale

ABTROPFSCHALE

Um zu verhindern, dass Flüssigkeit, die bei Betätigung des Spenders von der Hand tropft, auf den Boden gelangt und dort ggf. Arbeitsplatten oder Fußböden angreift bzw. Rutschgefahr verursacht, kann unterhalb des Spenders eine entnehmbare Abtropfschale angebracht werden. Die dazugehörigen Schalenhalter werden lose über den Spender gehängt oder fest an der Wand montiert. Von besonderer Bedeutung ist das im Krankenhaus, wo meist alkoholische Desinfektionsmittel und Linoleumböden eingesetzt werden, so dass auch die Gefahr von Lochfraß und Keimbildung im Bodenbereich besteht.



VERSCHLUSSBLENDE

Falls Spender und Flasche gegen Diebstahl geschützt werden müssen, können – auch nachträglich und ohne Werkzeug – abschließbare Verschlussblenden mit Zylinderschloss angebracht werden. Die Verschlussblenden haben standardmäßig ein großes Sichtfenster, damit das Flaschenetikett von außen lesbar ist. Wahlweise ist auch eine Ausführung mit einem schmalen Sichtschnitt erhältlich, bei dem die Flasche mit dem Etikett nach hinten eingestellt wird, um den Füllstand kontrollieren zu können.



WINKELPLATTE

Mit Hilfe einer Winkelplatte kann der Spender so an der Wand montiert werden, dass er nicht in den Raum hineinragt, sondern parallel zur Wand angebracht ist. Dies ist besonders in beengten Räumen oder schmalen Fluren sinnvoll, auch überall dort, wo der über den eigentlichen Spender hinausragende Bedienhebel leicht übersehen werden und Verletzungsgefahr bedeuten kann. Ebenso kann natürlich auch die seitliche Montage an einem Schrank oder in einer Nische durch eine Winkelplatte ermöglicht werden. Die Winkelplatten sind bei uns auf Anfrage erhältlich.



WECHSELCLIP

Zur Unterscheidung und Kennzeichnung der Befüllung sind jedem Spender je zwei Wechselclips aus Kunststoff beigelegt. Einer ist standardmäßig bedruckt und der andere kann mit einem Markierungsstift beschriftet und in das dafür vorgesehene Feld unterhalb der Pumpe eingedrückt werden. Späteres Austauschen oder Neubeschriften des Wechselclips ist jederzeit möglich. Besonders wichtig ist das überall dort, wo zwei oder drei Spender nebeneinander, z.B. für Händewaschlotion, Desinfektionsmittel und Hautschutz, eingesetzt werden.



WANDHALTER

Der Wandhalter wird mit vier Schrauben und Dübeln (im Lieferumfang enthalten) an der Wand befestigt. Anschließend wird der Spender von oben auf den Wandhalter aufgeschoben und rastet dort hörbar ein. Durch Lösen der Arretierung hinter der Flasche (der sog. „Verriegelungszunge“) kann der Spender wieder vom Wandhalter abgenommen werden. Bei installierter Verschlussblende ist der Spender daher gegen Diebstahl geschützt. Wandhalter sind alternativ in Kunststoff oder in Edelstahl erhältlich.

§ BUNDESGESUNDHEITSBLATT 43 (2000) 230-233, HRSG. VOM ROBERT KOCH-INSTITUT, BERLIN

- „Spender sollten bequem per Ellenbogen, auf keinen Fall aber durch direktes Anfassen, zu betätigen sein. Ebenso sollte der Auslass am Spender nicht mit den Fingern berührt werden. (...) Desinfektionsmittelspender müssen leicht zu reinigen und zu desinfizieren sein.“
- „Die Händedesinfektionsmittel sollten in Gefäßen bereitgehalten werden, denen die zur Desinfektion benötigte Menge entnommen werden kann, ohne sie mit den Händen berühren zu müssen. (...) Wünschenswert sind Einweg-Flaschen. Die Waschmittel müssen frei von pathogenen Keimen sein.“
- „Waschlotion-, Desinfektionsmittel- und Handtuchspender müssen leicht zu reinigen und zu desinfizieren sein. Waschlotionenspender müssen vor dem erneuten Füllen gründlich gereinigt und desinfiziert werden. Dabei ist das System mehrfach gründlich mit heißem Wasser durchzuspülen, um Ablagerungen zu vermeiden. Nicht vollständig entleerte Behälter dürfen nicht nachgefüllt werden.“
- „Die Desinfektionsmittelspender sollten sich möglichst über einer Auffangwanne (...) befinden.“

1 Desinfektionsmittel- und Seifenspender, Serie Omikron II, 1,0 Liter



1 DESINFEKTIONSMITTEL- UND SEIFENSPENDER, SERIE OMIKRON II, 1,0 LITER

- mit einer leeren 1,0 Liter Euroflasche (mit 60 mm Gewindehalsdurchmesser)
- frei befüllbar mit Desinfektionsmitteln, Händewaschlotionen, Flüssigseifen, Massageölen etc.
- Bedienung durch Drücken auf den Edelstahl-Bedienhebel, auch geeignet für Ellbogenbedienung
- Befüllung durch Nachfüllen oder Auswechseln der Flasche
- Edelstahlpumpe mit geradem Saugrohr
- Dosiermenge ca. 1,5 ml/Hub, einstellbar in 3 Stufen
- Gehäuse mit Pumpe autoklavierbar bis 121 °C
- mit Wandhalter und zwei Wechselclips zur Kennzeichnung
- Verschlussblende entweder inklusive oder optional erwerbbar
- Vier-Punkt-Befestigung, für Aufputzmontage

mit kurzem Bedienhebel:	324 x 94 x 151 mm (mit Hebel)
mit langem Bedienhebel:	324 x 94 x 225 mm (mit Hebel)
mit extralangem Bedienhebel:	336 x 94 x 322 mm (mit Hebel)

■ Gehäuse Aluminium eloxiert, Wandhalter Kunststoff

Art. 35-320 (kurzer Bedienhebel)	€ 72,00
Art. 35-360 (kurzer Bedienhebel, inkl. Verschlussblende)	€ 89,00
Art. 35-400 (langer Bedienhebel)	€ 78,00
Art. 35-440 (extralanger Bedienhebel)	€ 92,00

■ Gehäuse Edelstahl gebürstet, Wandhalter Kunststoff

Art. 35-328 (kurzer Bedienhebel)	€ 89,00
Art. 35-368 (kurzer Bedienhebel, inkl. Verschlussblende)	€ 108,00
Art. 35-408 (langer Bedienhebel)	€ 93,00
Art. 35-448 (extralanger Bedienhebel)	€ 104,00

■ Gehäuse Edelstahl gebürstet, Wandhalter Edelstahl

Art. 35-332 (kurzer Bedienhebel)	€ 113,00
Art. 35-412 (langer Bedienhebel)	€ 121,00

Mehr über Serie Omikron II auf S. 292

Passende Abtropfschalen/
Verschlussblenden ab S. 71

1,0 LITER

Art.	35-320	35-328	35-332	35-360	35-368	35-400	35-408	35-412	35-440	35-448
Bedienhebel										
Kurzer Bedienhebel	✓	✓	✓	✓	✓					
Langer Bedienhebel						✓	✓	✓		
Extralanger Bedienhebel									✓	✓
Gehäusematerial										
Aluminium eloxiert	✓			✓		✓			✓	
Edelstahl gebürstet		✓	✓		✓		✓	✓		✓
Wandhalter										
Kunststoff	✓	✓		✓	✓	✓	✓		✓	✓
Edelstahl			✓					✓		
Verschluss mit Zylinderschloss										
ohne Verschlussblende	✓	✓	✓			✓	✓	✓	✓	✓
mit Verschlussblende				✓	✓					
Preis										
zzgl. ges. MwSt.	€ 72,00	€ 89,00	€ 113,00	€ 89,00	€ 108,00	€ 78,00	€ 93,00	€ 121,00	€ 92,00	€ 104,00

2 DESINFIZIATIONSMITTEL- UND SEIFENSPENDER, SERIE OMIKRON II, 0,5 LITER

- mit einer leeren 0,5 Liter Euroflasche (mit 25 mm Gewindehalsdurchmesser)
- frei befüllbar mit Desinfektionsmitteln, Händewaschlotionen, Flüssigseifen, Massageölen etc.
- Bedienung durch Drücken auf den Edelstahl-Bedienhebel, auch geeignet für Ellbogenbedienung
- Befüllung durch Nachfüllen oder Auswechseln der Flasche
- Edelstahlpumpe mit geradem Saugrohr
- Dosiermenge ca. 1,5 ml/Hub, einstellbar in 3 Stufen
- Gehäuse mit Pumpe autoklavierbar bis 121 °C
- mit Wandhalter und zwei Wechselclips zur Kennzeichnung
- Verschlussblende entweder inklusive oder optional erwerbbar
- Vier-Punkt-Befestigung, für Aufputzmontage

mit kurzem Bedienhebel: 287 x 80 x 151 mm (mit Hebel)
mit langem Bedienhebel: 298 x 80 x 220 mm (mit Hebel)
mit extralangem Bedienhebel: 298 x 80 x 320 mm (mit Hebel)

Gehäuse Aluminium eloxiert, Wandhalter Kunststoff
Art. 35-520 (kurzer Bedienhebel) € 64,00
Art. 35-560 (kurzer Bedienhebel, inkl. Verschlussblende) € 83,00
Art. 35-600 (langer Bedienhebel) € 69,00
Art. 35-640 (extralanger Bedienhebel) € 88,00

Gehäuse Edelstahl gebürstet, Wandhalter Kunststoff
Art. 35-528 (kurzer Bedienhebel) € 82,00
Art. 35-568 (kurzer Bedienhebel, inkl. Verschlussblende) € 101,00
Art. 35-608 (langer Bedienhebel) € 87,00
Art. 35-648 (extralanger Bedienhebel) € 96,00

Gehäuse Edelstahl gebürstet, Wandhalter Edelstahl
Art. 35-532 (kurzer Bedienhebel) € 109,00
Art. 35-612 (langer Bedienhebel) € 119,00

Mehr über Serie Omikron II auf S. 292

2 Desinfektionsmittel- und Seifenspender, Serie Omikron II, 0,5 Liter



Geeignetes Händedesinfektionsmittel auf S. 83

0,5 LITER

Art.	35-520	35-528	35-532	35-560	35-568	35-600	35-608	35-612	35-640	35-648
Bedienhebel										
Kurzer Bedienhebel	✓	✓	✓	✓	✓					
Langer Bedienhebel						✓	✓	✓		
Extralanger Bedienhebel									✓	✓
Gehäusematerial										
Aluminium eloxiert	✓			✓		✓			✓	
Edelstahl gebürstet		✓	✓		✓		✓	✓		✓
Wandhalter										
Kunststoff	✓	✓		✓	✓	✓	✓		✓	✓
Edelstahl			✓					✓		
Verschluss mit Zylinderschloss										
ohne Verschlussblende	✓	✓	✓			✓	✓	✓	✓	✓
mit Verschlussblende				✓	✓					
Preis										
zzgl. ges. MwSt.	€ 64,00	€ 82,00	€ 109,00	€ 83,00	€ 101,00	€ 69,00	€ 87,00	€ 119,00	€ 88,00	€ 96,00

DESINFEKTIONSMITTELSPENDER – ARMHEBELSPENDER

Beratung und Bestellung unter: +49 (89) 420790-10
oder über unseren Online-Shop unter www.air-wolf.de

1 Desinfektionsmittel- und Seifenspender für Rohrbefestigung, Serie Omikron II, 0,5/1,0 Liter



Art. 35-707

Art. 35-708

1 DESINFEKTIONSMITTEL- UND SEIFENSPENDER FÜR ROHRBEFESTIGUNG, SERIE OMIKRON II, 0,5/1,0 LITER

- für die Befestigung an Rohrrahmen, z.B. von Patientenbetten und Stationswagen, für Rohrdurchmesser 22 mm
- mit einer leeren 0,5 oder 1,0 Liter Euroflasche
- frei befüllbar mit Desinfektionsmitteln, Händewaschlotionen, Flüssigseifen, Massageölen etc.
- Bedienung durch Drücken auf den Edelstahl-Bedienhebel, auch geeignet für Ellbogenbedienung
- Befüllung durch Nachfüllen oder Auswechseln der Flasche
- Edelstahlpumpe mit geradem Saugrohr
- Dosiermenge ca. 1,5 ml/Hub, einstellbar in 3 Stufen
- Gehäuse mit Pumpe autoklavierbar bis 121 °C
- mit Wandhalter und zwei Wechselclips zur Kennzeichnung
- für Rohrrahmenmontage

0,5 Liter:

265 x 80 x 176 mm (kurzer Hebel)

265 x 80 x 245 mm (langer Hebel)

Rohrrahmenmitte bis Spenderoberkante: 112 mm

1,0 Liter:

300 x 95 x 176 mm (kurzer Hebel)

300 x 95 x 250 mm (langer Hebel)

Rohrrahmenmitte bis Spenderoberkante: 131 mm

Aluminium eloxiert	
Art. 35-707 (0,5 Liter, kurzer Bedienhebel)	€ 82,00
Art. 35-709 (0,5 Liter, langer Bedienhebel)	€ 89,00
Art. 35-708 (1,0 Liter, kurzer Bedienhebel)	€ 89,00
Art. 35-710 (1,0 Liter, langer Bedienhebel)	€ 95,00

Mehr über Serie Omikron II auf S. 292

2 Desinfektionsmittel- und Seifenspender, Standgerät, Serie Omikron II, 0,5 Liter



Art. 35-535

Art. 35-535 mit optionaler eingesetzter Abtropfschale

Art. 37-751

3 dazu: Abtropfschale, Serie Omikron II

2 DESINFEKTIONSMITTEL- UND SEIFENSPENDER, STANDGERÄT, SERIE OMIKRON II, 0,5 LITER

- mit einer leeren 0,5 Liter Euroflasche
- frei befüllbar mit Desinfektionsmitteln, Händewaschlotionen, Flüssigseifen, Massageölen etc.
- Bedienung durch Drücken auf den Edelstahl-Bedienhebel, auch geeignet für Ellbogenbedienung
- Befüllung durch Nachfüllen oder Auswechseln der Flasche
- Edelstahlpumpe mit geradem Saugrohr
- Dosiermenge ca. 1,5 ml/Hub, einstellbar in 3 Stufen
- Gehäuse mit Pumpe autoklavierbar bis 121 °C
- mit Wechselclip zur Kennzeichnung
- für die Tischaufstellung

269 x 172 x 187 mm (mit Hebel)

Edelstahl gebürstet	
Art. 35-535	€ 98,00

Mehr über Serie Omikron II auf S. 292

3 DAZU: ABTROPFSCHALE, SERIE OMIKRON II

- um zu verhindern, dass Flüssigkeit von der Hand auf den Tisch tropft
- geeignet für den Desinfektionsmittelspender der Serie Omikron II Art. 35-535
- zum Einsetzen in den Spender

17 x 153 x 189 mm

Schale Kunststoff weiß	
Art. 37-751	€ 11,00

Mehr über Serie Omikron II auf S. 292

4 DAZU: ABTROPFSCHALE, SERIE OMIKRON II

- um zu verhindern, dass Flüssigkeit von der Hand auf den Boden tropft (Rutschgefahr, Lochfraß im Bodenbelag)
- geeignet für alle Desinfektionsmittelspender der Serie Omikron II (s. S. 68 - 69)
- mit entnehmbarer Kunststoffschale
- zum Einhängen über den Spender oder für Aufputzmontage unter dem Spender
- mit Halter aus Edelstahl

für 0,5 Liter Spender:	303 x 153 x 224 mm (mit Halter)
für 1,0 Liter Spender:	341 x 153 x 224 mm (mit Halter)
für Montage unter Spender:	20 x 153 x 190 mm

<input type="checkbox"/> Schale Kunststoff weiß	
Halterung Edelstahl poliert	
Art. 37-524 (für 0,5 Liter Spender)	€ 38,00
Art. 37-324 (für 1,0 Liter Spender)	€ 40,00
Art. 37-326 (für Aufputzmontage unter dem Spender)	€ 28,00

Mehr über Serie Omikron II auf S. 292



Art. 37-524 und 37-324

- 4 dazu: Abtropfschale, Serie Omikron II für alle Spender, für Aufputzmontage unter dem Spender



Art. 37-326



Spender mit Abtropfschale, Winkelplatten auf Anfrage

- 4 dazu: Abtropfschale, Serie Omikron II zum Einhängen über den Spender

5 DAZU: VERSCHLUSSBLENDE, SERIE OMIKRON II

- Sicherung der Flasche gegen Diebstahl
- großes Sichtfenster vorgeschrieben für medizinischen Bereich
- Sichtschlitz für öffentliche Bereiche geeignet
- ohne Werkzeug und auch nachträglich in den Spender einsetzbar
- mit Zylinderschloss

für 0,5 Liter Spender:	202 x 77 x 72 mm
für 1,0 Liter Spender:	243 x 89 x 78 mm

<input type="checkbox"/> Aluminium eloxiert, mit Sichtfenster	
Art. 37-511 (für 0,5 Liter Spender)	€ 22,00
Art. 37-311 (für 1,0 Liter Spender)	€ 23,00

<input checked="" type="checkbox"/> Edelstahl gebürstet, mit Sichtfenster	
Art. 37-516 (für 0,5 Liter Spender)	€ 26,00
Art. 37-316 (für 1,0 Liter Spender)	€ 26,00

<input type="checkbox"/> Aluminium eloxiert, mit Sichtschlitz	
Art. 37-510 (für 0,5 Liter Spender)	€ 23,00
Art. 37-310 (für 1,0 Liter Spender)	€ 24,00

Mehr über Serie Omikron II auf S. 292



Art. 37-516

Art. 37-310

- 5 dazu: Verschlussblende, Serie Omikron II



Verschlussblende einfach einzusetzen



Verschlussblende mit Sichtschlitz

Zusatzausstattung medizinischer Bereich ab S. 268

6 DAZU: LEERE EUROFLASCHE, SERIE OMIKRON II

- zur Befüllung mit Desinfektionsmitteln, Händewaschlotionen, Flüssigseifen, Massageölen etc.
- mit Schraubgewinde
- ohne Schraubdeckel
- rechteckig

für 0,5 Liter Spender:	160 x 73 x 58 mm
Gewindedurchmesser: 25 mm	
für 1,0 Liter Spender:	200 x 90 x 71 mm
Gewindedurchmesser: 60 mm	

Kunststoff transparent	
Art. 37-500 (0,5 Liter Flasche)	€ 1,00
Art. 37-301 (1,0 Liter Flasche)	€ 1,40

Mehr über Serie Omikron II auf S. 292



Art. 37-301



Art. 37-500

- 6 dazu: Leere Euroflasche, Serie Omikron II



Einsetzen der Euroflasche von unten

1 Desinfektionsmittel- und Seifenspender, Serie Omikron, 1,0 Liter



Art. 25-337



Separat entnehmbare Edelstahlpumpe mit geradem Saugrohr

1 DESINFEKTIONSMITTEL- UND SEIFENSPENDER, SERIE OMIKRON, 1,0 LITER

- mit einer leeren 1,0 Liter Euroflasche
- frei befüllbar mit Flüssigseifen, Händewaschlotionen oder Desinfektionsmitteln
- Bedienung durch Drücken auf den Edelstahl-Bedienhebel, auch geeignet für Ellbogenbedienung
- Befüllung durch Nachfüllen oder Auswechseln der Flasche
- Edelstahlpumpe mit geradem Saugrohr, austauschbar
- Dosiermenge ca. 1,8 ml/Hub, einstellbar in 4 Stufen
- Gehäuse mit Pumpe autoklavierbar bis 121 °C
- abgeschrägte Oberseite gegen das Ablegen von Gegenständen
- Gehäuse zur Reinigung von der Wandhalterung abnehmbar
- mit Wandhalter aus Kunststoff
- Drei-Punkt-Befestigung, für Aufputzmontage

327 x 94 x 225 mm (mit Hebel)

Gehäuse Edelstahl gebürstet mit Edelstahlauslauf

Art. 25-337

€ 141,10

Mehr über Serie Omikron auf S. 292

HYGIENELÖSUNGEN FÜR FLEISCHVERARBEITENDE BETRIEBE



Unsere Produktempfehlungen in der Broschüre „Hygienelösungen für fleischverarbeitende Betriebe“ wurden in Zusammenarbeit mit dem Fleischerverband Bayern ausgewählt und sind somit speziell für den Einsatz in der fleischverarbeitenden Branche abgestimmt. Diese Artikel wurden außerdem in der gläsernen Wurstküche des Fleischerverbands auf der Internationalen Handwerksmesse in München eingesetzt und haben sich dort bestens bewährt.

UNSERE EMPFEHLUNG:



Desinfektionsmittel- und Seifenspender, Serie Omikron, 1,0 Liter

- Oberfläche und Pumpe aus leicht zu reinigendem Edelstahl, dadurch vor allem für lebensmittelverarbeitende Betriebe geeignet
- Befüllung durch Nachfüllen oder Auswechseln der Euroflasche

Art. 25-337 auf S. 72



2-fach-Reihenspender, Serie Omikron II, 2 x 1,0 Liter

- mit 2 Spendern für die Dosierung verschiedener Mittel, z.B. Handwaschlotion und Desinfektionsmittel
- Befüllung durch Nachfüllen oder Auswechseln der Euroflaschen

Art. 35-392 auf S. 53

MEHR INFORMATIONEN

erhalten Sie in unserer Broschüre für **fleischverarbeitende Betriebe**. Kostenlose Bestellung unter Telefon +49 (89) 420790-10 oder auf www.air-wolf.de

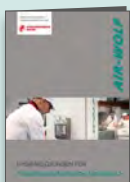

2 DESINFIZATIONSMITTEL- UND SEIFENSPENDER, SERIE OMIKRON, 0,5/1,0 LITER

- mit einer leeren 0,5 oder 1,0 Liter Euroflasche
- frei befüllbar mit Händewaschlotionen, Spülmittel, Desinfektionsmitteln und Lotionen
- Bedienung durch Drücken auf den Edelstahl-Bedienhebel, auch geeignet für Ellbogenbedienung
- Befüllung durch Nachfüllen oder Auswechseln der Flasche
- Kunststoffpumpe austauschbar und spülmaschinene geeignet
- Dosiermenge ca. 1,8 ml/Hub, einstellbar in 4 Stufen
- mit Wandhalter aus Kunststoff
- Drei-Punkt-Befestigung, für Aufputzmontage

0,5 Liter: 335 x 91 x 181 mm (mit Hebel)
1,0 Liter: 375 x 99 x 183 mm (mit Hebel)

<input type="checkbox"/>	ABS-Kunststoff weiß	
	Art. 25-854 (mit 0,5 Liter Euroflasche)	€ 46,20
	Art. 25-855 (mit 1,0 Liter Euroflasche)	€ 52,20

Mehr über Serie Omikron auf S. 292

2 Desinfektionsmittel- und Seifenspender, Serie Omikron, 0,5/1,0 Liter



Art. 25-854

Art. 25-855

Geeignetes Händedesinfektionsmittel auf S. 83

3 DAZU: VERSCHLUSSBLENDE, SERIE OMIKRON

- Sicherung der Flasche gegen Diebstahl
- ohne Werkzeug und auch nachträglich in den Spender einsetzbar
- mit Zylinderschloss

für 0,5 Liter Spender: 195 x 91 x 89 mm
für 1,0 Liter Spender: 225 x 99 x 97 mm

Kunststoff transparent	
Art. 27-516 (für 0,5 Liter Spender)	€ 9,20
Art. 27-517 (für 1,0 Liter Spender)	€ 9,70

Mehr über Serie Omikron auf S. 292

3 dazu: Verschlussblende, Serie Omikron



Art. 27-517



Art. 25-855: Ansicht mit Verschlussblende



1 Desinfektionsmittel- und Seifenspender leuchtrot, Serie Omikron III, 1,0 Liter



Art. 28-432

i MEHR SICHERHEIT DURCH BESSERE SICHTBARKEIT

Im Rahmen einer Studie am Southmead Krankenhaus in Bristol, England, konnte beobachtet werden, dass Desinfektionsmittelspender mit auffälligen Markierungen vom medizinischen Personal besser wahrgenommen und dadurch häufiger verwendet wurden.

Quelle: „Hygiene & Medizin“, Ausgabe 12/2010 (HygMed 2010; 35 – 12); „Compliance bei der Händehygiene – eine simple Intervention führt zum Erfolg“

1 DESINFEKTIONSMITTEL- UND SEIFENSPENDER, SERIE OMIKRON III, 1,0 LITER

- mit auffällig leuchtender Signalfarbe zur besseren Wahrnehmung der Spender und Förderung von häufigerem Händedesinfizieren
 - mit einer leeren 1,0 Liter Euroflasche
 - frei befüllbar mit Flüssigseifen, Händewaschlotionen oder Desinfektionsmitteln
 - Bedienung durch Drücken auf den langen Edelstahl-Bedienhebel, auch geeignet für Ellbogenbedienung
 - Befüllung durch Nachfüllen oder Auswechseln der Flasche
 - Edelstahlpumpe mit gekröpftem Saugrohr, austausch- und autoklavierbar bis 134 °C
 - Dosiermenge ca. 1,8 ml/Hub, einstellbar in 4 Stufen
 - Wandhalter aus Kunststoff
 - Drei-Punkt-Befestigung, für Aufputzmontage
- 340 x 92 x 225 mm (mit Hebel)

Aluminium in Signalfarbe leuchtrot beschichtet
Art. 28-432

€ 101,20

Mehr über Serie Omikron III auf S. 292

Geeignetes Händedesinfektionsmittel auf S. 83

2 dazu: Verschlussblende,
Serie Omikron III



Art. 28-432 mit Verschlussblende



Art. 27-318

3 dazu: Abtropfschale,
Serie Omikron III



Art. 28-432 mit Verschlussblende und Abtropfschale



Art. 27-327

2 DAZU: VERSCHLUSSBLENDE, SERIE OMIKRON III

- Sicherung der Flasche gegen Diebstahl
- ohne Werkzeug und auch nachträglich in den Spender einsetzbar
- mit Zylinderschloss

235 x 88 x 88 mm

Aluminium in Signalfarbe leuchtrot beschichtet
Art. 27-318

€ 25,70

Mehr über Serie Omikron III auf S. 292

4 dazu: Rahmen,
Serie Omikron III



Art. 28-432 mit Verschlussblende, Abtropfschale und Rahmen



Art. 27-319

3 DAZU: ABTROPFSCHALE, SERIE OMIKRON III

- um zu verhindern, dass Flüssigkeit von der Hand auf den Boden tropft (Rutschgefahr, Lochfraß im Bodenbelag)
- mit entnehmbarer Kunststoffschale
- zum Einhängen über den Spender

415 x 150 x 265 mm (mit Halter)

Schale Kunststoff in Signalfarbe leuchtrot,
Halterung Edelstahl poliert
Art. 27-327

€ 43,10

Mehr über Serie Omikron III auf S. 292

4 DAZU: RAHMEN, SERIE OMIKRON III

- für bessere Wahrnehmung des Spenders
- zum Einhängen hinter die Spenderrückwand
- ohne Werkzeug und auch nachträglich hinter dem Spender einhängbar

336 x 148 x 2 mm

Aluminium in Signalfarbe leuchtrot beschichtet
Art. 27-319

€ 16,10

Mehr über Serie Omikron III auf S. 292

DESINFEKTIONSMITTELSPENDER

MIT SENSOR ➤

Manchmal ist das Risiko der Keimübertragung besonders hoch oder hat weitreichende Konsequenzen.

Gerade dann empfiehlt sich der Einsatz berührungsloser Spender besonders. In medizinischen oder lebensmittelverarbeitenden Bereichen erzielen Sie damit ein Maximum an Hygiene bei der Händedesinfektion, denn die potentielle Übertragungskette von Mensch zu Mensch oder auf Gegenstände wird so unterbrochen.

Doch auch in Betrieben oder öffentlichen Gebäuden bietet sich der Einsatz eines berührungslosen Spenders an, um Mitarbeiter, Kunden oder Besucher optimal zu schützen.



Art. 28-800

Art. 28-801

- 1 Desinfektionsmittel- und Seifenspender mit Sensor, Serie Omikron IV, 0,5/1,0 Liter





Geeignetes Händedesinfektionsmittel auf S. 83

1 DESINFEKTIONSMITTEL- UND SEIFENSPENDER MIT SENSOR, SERIE OMIKRON IV, 0,5/1,0 LITER

- mit einer leeren 0,5 oder 1,0 Liter Euroflasche
- frei befüllbar mit Flüssigseifen, Händewaschlotionen und Desinfektionsmitteln
- berührungslose Bedienung durch Auslösung des Doppelsensors (zusätzliche Pumpvorgänge, wenn sich eine Hand im unteren Sensorbereich und die zweite im oberen Sensorbereich befindet)
- Notbedienhebel zur Bedienung bei Funktionsstörung
- akustische Warnung bei Funktionsstörung
- Befüllung durch Nachfüllen oder Auswechseln der Flasche
- Edelstahlpumpe mit gekröpftem Saugrohr, austausch- und autoklavierbar bis 134 °C
- Dosiermenge ca. 1,5 ml/Hub, einstellbar in 4 Stufen
- mit Wandhalter aus Kunststoff
- batteriebetrieben mit 1,5 Volt Batterien oder mit Netzteil
- Batterien im Lieferumfang enthalten (außer bei 28-802, da Netzteil vorhanden)
- Drei-Punkt-Befestigung, für Aufputzmontage

0,5 Liter / 1,0 Liter:

330 x 92 x 210 mm (mit Hebel)

 Aluminium eloxiert	
Art. 28-805 (0,5 Liter, batteriebetrieben)	€ 215,30
Art. 28-800 (1,0 Liter, batteriebetrieben)	€ 215,30
Art. 28-802 (1,0 Liter, mit Netzteil)	€ 250,70
 Edelstahl gebürstet	
Art. 28-801 (1,0 Liter, batteriebetrieben)	€ 240,00



Art. 28-802 mit Netzanschluss für batterielosen Betrieb

Mehr über Serie Omikron IV auf S. 292



Art. 29-802

Art. 29-804

3 dazu: Abtropfschale,
Serie Omikron IV



Art. 29-801



Abschließbare Verschluss-
blende gegen Diebstahl



Spender mit zusätzlicher
Verschlussblende und
Abtropfschale

Produkte für die chirurgische
Händedesinfektion auf S. 268

2 DAZU: VERSCHLUSSBLENDE,
SERIE OMIKRON IV

- Sicherung der Flasche gegen Diebstahl
 - ohne Werkzeug und auch nachträglich in den Spender einsetzbar
 - für Seifen- und Desinfektionsmittel-spender mit 0,5 oder 1,0 Liter Euroflasche
 - mit Sichtfenster zum Lesen des Flaschenetiketts
 - mit Zylinderschloss
- 233 x 89 x 85 mm

Aluminium eloxiert
Art. 29-802 € 20,70

Edelstahl gebürstet
Art. 29-804 € 28,90

Mehr Informationen dazu auf S. 67

3 DAZU: ABTROPFSCHALE,
SERIE OMIKRON IV

- zum Einhängen über den Spender, um zu verhindern, dass Flüssigkeit von der Hand auf den Boden tropft (Rutschgefahr, Lochfraß im Bodenbelag)
 - mit entnehmbarer Schale und Zusatzbügel zur Arretierung
- 410 x 150 x 310 mm (mit Halter)

Schale Melamin-Kunststoff weiß
Halterung Edelstahl poliert
Art. 29-801 € 44,10

Mehr Informationen dazu auf S. 67

4 ERSATZ:
BATTERIENSET

- Alkaline Mono D LR20
- 1,5 Volt, 18.000 mAh

5 Stück
Art. 29-800 € 7,60

4 Ersatz: Batterien



Art. 29-800



Berührungslose Bedienung

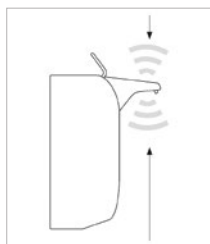

Doppelsensor: zusätzliche
Pumpvorgänge, wenn sich
eine Hand im unteren Sensorbereich und die zweite
im oberen Sensorbereich
befindet



Notbedienhebel zur me-
chanischen Bedienung des
Spenders bei Funktions-
störung



Zur Reinigung und zum
Nachfüllen Euroflasche
entnehmen

WASCHRAUMLÖSUNGEN TIERÄRZTLICHE KLINIK OBERHACHING

Egal ob Krankenhaus oder Tierklinik – in medizinischen Bereichen gilt es, die Desinfektionsrichtlinien und technischen Regeln für Arbeitsstätten einzuhalten.



AUFGABENSTELLUNG:

In München-Oberhaching sollte innerhalb von nur zehn Monaten eine neue Tierklinik entstehen. Eine Herausforderung für Architekten, Planer und Ausstatter; insbesondere dann, wenn wie im Falle einer Klinik Desinfektion und Hygiene eine herausragende Rolle spielen.

Ogleich Tiere weniger anfällig für Infektionen sind, gelten dieselben strengen Desinfektionsstandards und Hygienerichtlinien wie in der Humanmedizin. Die umfassende Hygiene dient dabei nicht allein den Tieren, sondern vorrangig dem behandelnden Personal. Neben den Hygieneanforderungen spielten auch Funktionalität, Ergonomie und Design eine wichtige Rolle.

UNSERE LÖSUNG:

In der Planungsphase arbeiteten wir eng mit der Klinikleitung zusammen und lernten die Prozessabläufe kennen. Gemeinsam mit dem Leiter Dr. Lorenz Schmid erarbeiteten wir individuelle Spenderlösungen und optimale Hygienepläne. Durch unsere jahrelangen Erfahrungen im medizinischen Bereich konnten wir individuelle Spenderlösungen und Hygieneabläufe erarbeiten und gemeinsam mit der Klinikleitung umsetzen.

Denn neben der Auswahl passender Spendersysteme galt es, noch eine Reihe wichtiger Aspekte zu berücksichtigen: So spielt im Medizinbereich die richtige Abfolge der Desinfektionsprozesse eine besondere Rolle. Gleichzeitig sind Desinfektionsrichtlinien und technische Regeln für Arbeitsstätten einzuhalten. Im Rückblick hat sich das interdisziplinäre Beratungskonzept ausgezahlt und im Klinikalltag bestens bewährt.

UNSERE EMPFEHLUNG:



Seifen- und Desinfektionsmittelspender, Serie Omikron II, 1,0 Liter

- Ellbogen-Bedienung
- großes Füllvolumen
- Befüllung durch Auswechseln der Flasche
- Gehäuse mit Pumpe autoklavierbar bis 121 °C

Art. 35-320 auf S. 68



Papierhandtuchspender, Serie Omikron II, ca. 600 Tücher

- großes Füllvolumen
- keine Schmutzkanten, daher besonders gut zu reinigen

Art. 35-750 auf S. 93

DESINFEKTIONSSTATIONEN

FREISTEHEND >

Desinfektion immer dort, wo man sie braucht

Der entscheidende Vorteil der freistehenden Desinfektionsmittelstation liegt in ihrer Mobilität. Sie kann an jedem Ort eingesetzt werden, an dem eine Desinfektion benötigt wird.

So stellt die Station ein wichtiges Hilfsmittel in der Bekämpfung von Infektionskrankheiten dar – überall dort, wo Menschen sich begegnen. Am richtigen Ort platziert, z. B. an Restaurant- oder Personaleingängen, an Zugängen zu Kreuzfahrtschiffen, in Wartezimmern oder neben dem Geldautomaten, hilft eine Desinfektionsstation, Hände keimfrei zu halten und Ihre Gäste, Mitarbeiter, Kunden oder Patienten vor Infektionen zu schützen.

Laut Aussagen der WHO erfolgen Übertragung und Weiterverbreitung von Infektionen zu 80 % über die Hände.

Geeignetes Händedesinfektionsmittel auf S. 83

1 Mobile Desinfektionsstation mit Armhebelspender, Serie Omikron II, 1,0 Liter

1 MOBILE DESINFEKTIONSSTATION MIT ARMHEBELSPENDER, SERIE OMIKRON II, 1,0 LITER

- tragbarer Aufstellrahmen mit Piktogramm zur ordnungsgemäßen Händedesinfektion
- zur Aufstellung in Eingangs- und Wartebereichen
- Bodenplatte Stahl anthrazit-grau pulverbeschichtet, Rohrrahmen und Beschriftungstafel Edelstahl
- bodenstehend

Desinfektionsmittelspender Art. 35-368, Serie Omikron II

- mit einer leeren 1,0 Liter Euroflasche
- frei befüllbar mit Desinfektionsmitteln
- Bedienung durch Drücken auf den kurzen Edelstahl-Bedienhebel, auch geeignet für Ellbogenbedienung
- Befüllung durch Nachfüllen oder Auswechseln der Flasche
- Dosiermenge ca. 1,5 ml/Hub, einstellbar in 3 Stufen
- Gehäuse mit Pumpe autoklavierbar bis 121 °C
- mit Wandhalter aus Kunststoff und Wechselclip „Desinfizieren“ zur Kennzeichnung
- mit Verschlussblende und Sichtfenster zur Füllstandskontrolle
- Gehäuse und Verschlussblende Edelstahl gebürstet
- Drei-Punkt-Befestigung an Beschriftungstafel

1.377 x 379 x 379 mm

Mobile Desinfektionsstation mit Armhebelspender

Art. 35-369

€ 299,00

Mehr über Serie Omikron II auf S. 292



Bedienung mit dem Ellbogen



Art. 35-369

2 dazu: Abtropfschale, Serie Omikron II



Art. 37-324

2 DAZU: ABTROPFSCHALE, SERIE OMIKRON II

- zum Einhängen über den Spender, um zu verhindern, dass Flüssigkeit von der Hand auf die Bodenplatte tropft
- mit entnehmbarer Kunststoffschale
- geeignet für Art. 35-369

341 x 153 x 224 mm (mit Halter)

Schale aus Kunststoff, Halter aus Edelstahl

Art. 37-324

€ 40,00

Mehr Informationen dazu auf S. 67

Klassisch, berührungslos oder auffallend leuchtrot?

Die Desinfektionsstation der Serie Omikron ist in verschiedenen Ausführungen und Kombinationen erhältlich. Beispielweise ist der Wunsch vieler unserer Kunden, dass der Spender bei der Bedienung nicht berührt wird. Andere wiederum legen Wert auf eine mechanische Bedienung oder eine möglichst auffällige Platzierung des Spenders.

Um die unterschiedlichsten Anforderungen zu erfüllen, reicht das Sortiment vom klassischen Armhebelspender über automatische Sensorspender bis hin zu Spendern in Signalfarben. Sollte die von Ihnen gewünschte Variante nicht dabei sein, können Sie auf Anfrage die Komponenten auch einzeln bestellen.

§ BUNDESGESUNDHEITSBLATT ZUR ÜBERTRAGUNG VON KRANKHEITSERREGERN

„Die Hände des Personals sind das wichtigste Übertragungsvehikel von Krankheitserregern. Deshalb gehört die Händehygiene zu den wichtigsten Maßnahmen zur Verhütung.“

(Quelle: Bundesgesundheitsblatt 43 (2000) 230-233, herausgegeben vom Robert Koch-Institut, Berlin)

Geeignetes Händedesinfektionsmittel auf S. 83

- 1 Mobile Desinfektionsstation mit Spender mit Sensor, Serie Omikron II, 1,0 Liter

1 MOBILE DESINFEKTIONSSTATION MIT SPENDER MIT SENSOR, SERIE OMIKRON II, 1,0 LITER

- tragbarer Aufstellrahmen mit Piktogramm zur ordnungsgemäßen Händedesinfektion
- zur Aufstellung in Eingangs- und Wartebereichen
- Bodenplatte Stahl anthrazit-grau pulverbeschichtet, Rohrrahmen und Beschriftungstafel Edelstahl
- bodenstehend

Desinfektionsmittelspender Art. 28-800, Serie Omikron IV

- mit einer leeren 1,0 Liter Euroflasche
- berührungslose Bedienung durch Auslösung des Doppelsensors
- Notbedienhebel zur Bedienung bei Funktionsstörung
- akustische Warnung bei Funktionsstörung
- Befüllung durch Nachfüllen oder Auswechseln der Flasche
- Edelstahlpumpe austauschbar und autoklavierbar bis 134 °C
- Dosiermenge ca. 1,5 ml/Hub, einstellbar in 4 Stufen
- batteriebetrieben mit 1,5 Volt Batterien (im Lieferumfang enthalten)
- mit Wandhalter aus Kunststoff
- mit Verschlussblende und Sichtfenster zur Füllstandskontrolle und zur Ansicht des Flaschenetiketts
- Gehäuse und Verschlussblende Aluminium eloxiert
- Drei-Punkt-Befestigung an Beschriftungstafel

1.377 x 379 x 379 mm

Mobile Desinfektionsstation mit berührungslosem Spender
Art. 35-371 € 449,00

Mehr über Serie Omikron II auf S. 292

2 DAZU: ABTROPFSCHALE, SERIE OMIKRON IV

- zum Einhängen über den Spender, um zu verhindern, dass Flüssigkeit von der Hand auf die Bodenplatte tropft
- mit entnehmbarer Kunststoffschale
- geeignet für Art. 35-371

410 x 150 x 310 mm (mit Halter)

Schale Melamin-Kunststoff weiß
Halterung Edelstahl poliert
Art. 29-801 € 44,10

Mehr Informationen dazu auf S. 67



Art. 35-371



2 dazu: Abtropfschale, Serie Omikron IV

Art. 29-801

1 ERST REINIGEN, DANN DESINFIZIEREN

Bevor man seine Hände, Gegenstände oder Flächen desinfiziert, sollte man sie stets reinigen, besonders wenn sie mit Eiweiß in Berührung gekommen sind. Eiweiß, wie z. B. in Blut, Ausscheidungen oder Futtermitteln enthalten, können die Wirkung von Desinfektionsmitteln wie Chlor oder Peroxiden herabsetzen. Dies bezeichnet man auch als Eiweißfehler.

Beim Desinfizieren gilt also die Regel: erst reinigen und dann desinfizieren. Dabei gilt es den sogenannten Seifenfehler zu vermeiden. Dieser tritt auf, wenn die Tenside in Seife oder Reinigungsmittel mit dem Desinfektionsmittel reagieren und es dadurch unwirksam machen. Insbesondere in medizinischen Bereichen sollten Reinigungs- und Desinfektionsmittel daher immer aufeinander abgestimmt werden.

3 MOBILE DESINFEKTIONSSTATION MIT SPENDER IN SIGNALFARBE, SERIE OMIKRON II, 1,0 LITER

- tragbarer Aufstellrahmen mit Piktogramm zur ordnungsgemäßen Händedesinfektion
- zur Aufstellung in Eingangs- und Wartebereichen
- Bodenplatte Stahl anthrazit-grau pulverbeschichtet, Rohrrahmen und Beschriftungstafel Edelstahl
- bodenstehend

Desinfektionsmittelspender Art. 28-432, Serie Omikron III

- mit auffällig leuchtender Signalfarbe zur besseren Wahrnehmung der Spender und Förderung von häufigerem Händedesinfizieren
 - mit einer leeren 1,0 Liter Euroflasche
 - Bedienung durch Drücken auf den langen Edelstahl-Bedienhebel, auch geeignet für Ellbogenbedienung
 - Befüllung durch Nachfüllen oder Auswechseln der Flasche
 - Edelstahlpumpe mit gekröpftem Saugrohr, austausch- und autoklavierbar bis 134 °C
 - Dosiermenge ca. 1,8 ml/Hub, einstellbar in 4 Stufen
 - mit Wandhalter aus Kunststoff
 - mit Verschlussblende und Sichtfenster zur Füllstandskontrolle und zur Ansicht des Flaschenetiketts
 - Gehäuse und Verschlussblende Aluminium in Signalfarbe leuchtrot beschichtet, Bedienhebel Edelstahl gebürstet
 - Drei-Punkt-Befestigung an Beschriftungstafel
- 1.377 x 379 x 379 mm

Mobile Desinfektionsstation mit Spender in Signalfarbe
Art. 35-372 € 359,00

Mehr über Serie Omikron II auf S. 292

4 DAZU: ABTROPFSCHALE, SERIE OMIKRON III

- zum Einhängen über den Spender, um zu verhindern, dass Flüssigkeit von der Hand auf die Bodenplatte tropft
 - mit entnehmbarer Kunststoffschale
 - geeignet für Art. 35-372
- 415 x 150 x 265 mm (mit Halter)

Schale Kunststoff in Signalfarbe leuchtrot, Halterung Edelstahl poliert
Art. 27-327 € 43,10

Mehr Informationen dazu auf S. 67

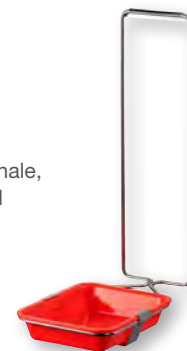

Art. 35-372

3 Mobile Desinfektionsstation mit Spender in Signalfarbe, Serie Omikron II, 1,0 Liter**4 dazu: Abtropfschale, Serie Omikron III**

Art. 27-327

HÄNDEREINIGUNG UND -DESINFEKTION

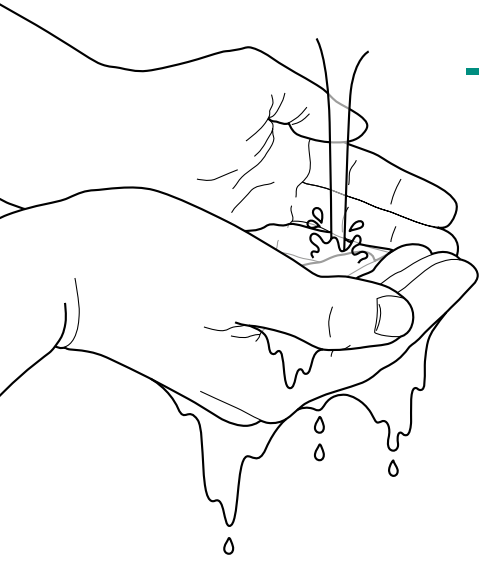

Studien und Umfragen in Gastronomie, Lebensmittelverarbeitung und sogar bei der Ärzteschaft zeigen leider immer wieder große Mängel an Fachwissen über die spezifisch anzuwendende Händereinigung und Händedesinfektion. Nachfolgend ein Überblick nach derzeitigem Wissensstand – ohne Anspruch auf Vollständigkeit – über die verschiedenen Arten des Händewaschens bis zur möglichst langanhaltenden Händedesinfektion im OP-Bereich.

DIE STUFEN DER HÄNDEREINIGUNG

DIE „NORMALE HÄDEWASCHUNG“

dient im privaten und beruflichen Umfeld vor allem der Reinigung der Hände von Verschmutzungen. Bei der Speisenzubereitung und nach dem Toilettenbesuch ist mit dem gründlichen Waschen der Hände primär eine Keimreduktion erwünscht, um eigene und fremde Infektionen zu vermeiden.

Ziele:

primär die Reinigung von Verschmutzungen, sekundär die Reduzierung der transienten Flora, d.h. der Erreger übertragbarer Krankheiten und nosokomialer Problemkeime

Reinigungsmittel:

traditionelle Seifenstücke oder Flüssigseifen, optimal: hautschonende Händewaschlotionen

Händetrocknung:

Warmluft-Händetrockner oder Papierhandtücher

DIE „DESINFIZIERENDE HÄDEWASCHUNG“

ist von der Händedesinfektion zu unterscheiden. Sie ist vor allem für den Einsatz in der Lebensmittelverarbeitung und der Pharmazie gedacht. Die Möglichkeit einer Keimübertragung soll deutlich verringert werden. Im Krankenhaus kann die desinfizierende Händewaschung die Händedesinfektion nicht ersetzen. Sie sollte nur nach sorgfältiger Indikationsstellung (z.B. in Küchen oder Apotheken) eingesetzt werden.

Ziele:

primär die Reduzierung transients Flora, sekundär Keimzahlminderung bei der hauteigenen residenten Flora

Reinigungsmittel:

Desinfektionsseifen oder Händedesinfektionsmittel

Händetrocknung:

Warmluft-Händetrockner oder Papierhandtücher

DIE „HYGIENISCHE HÄDEDESINFEKTION“

wird in allen nicht-operativen medizinischen und pflegerischen Bereichen angewandt. Sie dient nicht nur dem Schutz des Patienten gegen Keimübertragung, sondern auch dem Schutz des Personals. Eine völlige Ausschaltung der residenten Flora der Haut ist mit ihr nicht erreichbar und auch nicht erwünscht. Sie zielt vielmehr darauf ab, die Hände als Infektionsüberträger auszuschalten und dadurch Infektionsketten zu unterbrechen.

Ziele:

primär die Abtötung transients Flora, sekundär die Keimzahlminderung bei der hauteigenen residenten Flora

Reinigungsmittel:

Händedesinfektionsmittel

Händetrocknung:

Papierhandtücher

DIE „CHIRURGISCHE HÄDEDESINFEKTION“

ist zwingend bei Operationen erforderlich, um eine Keimübertragung zu verhindern. Das Tragen von Handschuhen ist nicht ausreichend, da diese dabei beschädigt werden können. Die Hände müssen in jedem Fall zusätzlich desinfiziert werden und sollen für die gesamte Dauer der Operation, also auch über einen längeren Zeitraum, keimfrei gehalten werden.

Ziele:

primär die Abtötung temporär residenter Flora, bzw. deren weitgehende Reduzierung, sekundär Abtötung der transienten Flora

Reinigungsmittel:

Waschsubstanz, Bürste, Holzstäbchen, dann Händedesinfektionsmittel

Händetrocknung:

Papierhandtücher, dann sterile Stoffhandtücher

VERBRAUCHSMATERIAL

HÄNDEDESINFEKTIONSMITTEL UND DESINFIZIERENDE HÄNDEWASCHLOTION >

HÄNDEDESINFEKTIONSMITTEL

Flüssiges, meist alkoholisches Mittel zur Desinfektion von Händen und Haut. Mit einem zugelassenen Desinfektionsmittel werden Pilze, Bakterien und Viren abgetötet oder inaktiviert. Die Händedesinfektion spielt im medizinischen Bereich eine äußerst wichtige Rolle, um die Übertragung von Keimen zu vermeiden, da über die Hände des medizinischen Personals Krankheitserreger von einem Patienten auf einen anderen übertragen werden können.

DESINFIZIERENDE HÄNDEWASCHLOTION ZUR HÄNDEDEKONTAMINATION

Umgangssprachlich auch Desinfektionsseife. Waschlotionen gelten in der Regel als hautfreundlicher als Seifen und sind aufgrund ihrer Viskosität angenehm anzuwenden. Desinfizierende Waschlotionen werden zum Händewaschen eingesetzt, wirken schmutz- und fettlösend und enthalten zudem fungizide, viruzide und antibakterielle Wirkstoffe. Häufig werden solche Lotionen in der Lebensmittelindustrie verwendet, um verschmutzte Hände zu reinigen. Für diese Waschlotion gilt eine Einwirkzeit von 30 Sekunden, um die volle Desinfektionswirkung zu entfalten.

1 Händedesinfektionsmittel, Serie S



Art. 22-082 Art. 22-081 Art. 22-080

2 Desinfizierende Händewaschlotion, Serie E



Art. 32-571 Art. 32-570

1 HÄNDEDESINFEKTIONSMITTEL, SERIE S

- nach VAH-Richtlinien geprüft, alkoholisches Hände- und Hautdesinfektionsmittel
- Einwirkung 3 ml/30 sec. für „Hygienische Händedesinfektion“
- Wirkung gegen Bakterien, Pilze und Viren
- hautschonend und mit rückfettenden Inhaltsstoffen
- farblose Lösung

2,5 Liter Kanister, zum Nachfüllen aller Spendersysteme
 2 Kanister (€ 6,80 pro Liter)
 Art. 22-080 € 34,00

1,0 Liter Euroflasche, zum Nachfüllen aller Spendersysteme, insbesondere für die Serien Omikron und Omikron II
 5 Flaschen (€ 8,04 pro Liter)
 Art. 22-081 € 40,22

0,5 Liter Euroflasche, zum Nachfüllen aller Spendersysteme, insbesondere für die Serien Omikron und Omikron II
 12 Flaschen (€ 8,90 pro Liter)
 Art. 22-082 € 53,40

2 DESINFIZIERENDE HÄNDEWASCHLOTION ZUR HÄNDEDEKONTAMINATION, SERIE E

- nach VAH-Richtlinien geprüftes Händedekontaminationsprodukt, auch der Lebensmittelhygieneverordnung entsprechend
- pH-hautneutral
- Wirkung gegen Bakterien, Pilze und Viren (auch Salmonellen und Listerien)
- transparent, ohne Parfümierung

5,0 Liter Kanister, zum Nachfüllen aller Spendersysteme
 4 Kanister (€ 8,25 pro Liter)
 Art. 32-570 € 165,03

1,0 Liter Euroflasche, zum Nachfüllen aller Spendersysteme, insbesondere für die Serien Omikron und Omikron II
 10 Flaschen (€ 9,23 pro Liter)
 Art. 32-571 € 92,26

*Inhaltsstoffe gemäß INCI (International Nomenclature of Cosmetic Ingredients):
 Aqua, Propanol, Cocamine Oxide, Disodium Cocamphodipropionate, Hydroxyethylcellulose, Didecylidimonium chloride, Citric acid.*

Desinfektionsmittelspender
finden Sie ab S. 66

VERBRAUCHSMATERIAL

FLÄCHENDESINFEKTIONSMITTEL >

1 Flächendesinfektionsmittel, alkoholfrei, Serie E



Art. 22-071

Art. 22-072

2 Flächendesinfektionsmittel, alkoholisch, Serie E



Art. 22-012

1 FLÄCHENDESINFEKTIONSMITTEL, ALKOHOLFREI, SERIE E

- mit verkürzter Einwirkungszeit von einer Minute
- schnelltrocknend, bakterizid, fungizid, viruzid (HBV, AIDS, Rota)
- gut benetzend, geruchsneutral, gute Materialverträglichkeit besonders bei alkoholempfindlichen Flächen wie Acrylglas
- nahezu rückstandsfrei, farblose Lösung, VAH-zertifiziert

5,0 Liter Kanister

4 Kanister (€ 3,80 pro Liter)
Art. 22-071 € 76,00

1,0 Liter Flasche

12 Flaschen (€ 6,75 pro Liter)
Art. 22-072 € 81,00

2 FLÄCHENDESINFEKTIONSMITTEL, ALKOHOLISCH, SERIE E

- Einwirkungszeit ca. zwei Minuten
- schnelltrocknend, bakterizid, fungizid
- gut benetzend, geruchsneutral, gute Materialverträglichkeit, angenehmer Geruch
- farblose Lösung, VAH-zertifiziert

1,0 Liter Flasche

10 Flaschen (€ 9,90 pro Liter)
Art. 22-012 € 99,00

Rollenhandtuchspender für
Flächenreinigung ab S. 97

Feuchttuchspender und
Reinigungstücher auf S. 271

**frei
befüllbar**
d.h. ohne
Lieferanten-
bindung

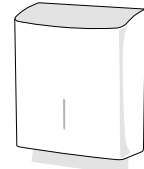

Papierhandtuchspender **S. 88**

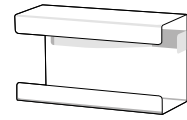

Kosmetiktuchspender **S. 95**

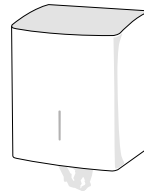

Rollenhandtuchspender **S. 96**

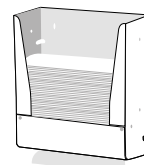

Papierhandtuchspender
für Einbaumontage **S. 104**

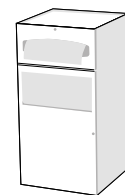

Kombination aus
Papierhandtuchspender
und Abfallbehälter **S. 108**

VERBRAUCHSMATERIAL

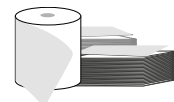

Papierhandtücher **S. 111**

Handtuchrollen **S. 112**

Kosmetiktücher **S. 112**

PAPIERTUCHSPENDER

Seifenspender
Desinfektions-
mittelspender
Papierhandtuchspender
Händetrockner
Haartrockner
Abfallbehälter
Hygiene-
abfallbehälter
WC-
Papierspender
WC-
Bürstenhalter
Sanitär-
ausstattung
Trinkbrunnen
Zusatz-
ausstattung
Serienübersicht

ÜBERSICHT PAPIERTUCHSPENDER

PAPIERHANDTUCHSPENDER, SERIE GAMMA II



- für 600 Tücher

- + formschönes Design
- + besonders vandalensicher

Mehr auf S. 91



PAPIERTUCH- UND KOSMETIKTUCHSPENDER OFFEN, SERIE LOBO II



- für 160 Tücher

- + formschönes Design, mattschwarz oder hochglänzend weiß, mit Edelstahlapplikationen
- + für Kosmetiktücher geeignet

Mehr auf S. 89



PAPIERTUCH- UND KOSMETIKTUCHSPENDER OFFEN FREISTEHEND, SERIE LOBO II



- für 160 Tücher

- + formschönes Design, mattschwarz oder hochglänzend weiß, mit Edelstahlapplikationen
- + für Kosmetiktücher geeignet

Mehr auf S. 89



PAPIERHANDTUCHSPENDER, SERIE LOBO II



- für 600 Tücher

- + formschönes Design mit Edelstahlapplikationen

Mehr auf S. 88



PAPIERHANDTUCHSPENDER, SERIE OMEGA



- für 300 oder 500 Tücher

- + kinderfreundliche Papierentnahme aus Kunststoff
- + besonders vandalensicher

Mehr auf S. 92



PAPIERHANDTUCHSPENDER, SERIE OMIKRON II



- für 400 oder 600 Tücher

- + kinderfreundliche Papierentnahme aus Kunststoff

Mehr auf S. 93



PAPIERHANDTUCHSPENDER, SERIE GAMMA



- für 400 Tücher

Mehr auf S. 94



PAPIERHANDTUCHSPENDER, SERIE BETA



- für 200 oder 500 Tücher

Mehr auf S. 94



HANDSCHUH- ODER KOSMETIKTUCHSPENDER, SERIE OMIKRON II



- Für Aufputzmontage oder Einbaumontage

Mehr auf S. 95



ROLLENHANDTUCHSPENDER, SERIE OMEGA



- für Rollen mit Außenabwicklung

- + berührungslose Bedienung

Mehr auf S. 96



ROLLENHANDTUCHSPENDER, SERIE GAMMA II



- für Rollen mit Innenabwicklung (Center-Pull)

- + formschönes Design

Mehr auf S. 97



ROLLENHANDTUCHSPENDER, SERIE GAMMA



- für Rollen mit Innenabwicklung (Center-Pull)

Mehr auf S. 98



ROLLENHANDTUCHSPENDER,
SERIE OMEGA



- für Rollen mit Innenabwicklung (Center-Pull)



Mehr auf S. 99

AUTOCUT-ROLLENHANDTUCHSPENDER,
SERIE BETA



- Für Rollen mit Außenabwicklung
- + mit Autocut-Funktion



Mehr auf S. 99

PAPIERHANDTUCHSPENDER
FÜR VERBORGENEN EINBAU,
SERIE OMIKRON II



- für bis zu 600 Tücher
- + Montage im Schrank oder hinter Spiegel
- + mit optionaler Führungsschiene auch herabziehbar

Mehr auf S. 100



PAPIERHANDTUCHSPENDER
FÜR VERBORGENEN EINBAU,
SERIE SIGMA



- für 600 Tücher
- + Montage im Schrank oder hinter Spiegel
- + Papierfach zur Befüllung herabziehbar



Mehr auf S. 102

PAPIERHANDTUCHSPENDER
FÜR VERBORGENEN EINBAU,
SERIE OMIKRON II



- für 600 Tücher
- + Montage im Schrank oder hinter Spiegel



Mehr auf S. 103

PAPIERHANDTUCHSPENDER,
SERIE SIGMA



- für 400 Tücher
- + für platzsparende Wandeinbaumontage



Mehr auf S. 104

PAPIERHANDTUCHSPENDER,
SERIE SIGMA



- für 185 Tücher
- + für platzsparende Wandeinbaumontage
- + wahlweise auch ohne Blendrahmen für Aufputzmontage erhältlich



Mehr auf S. 105

PAPIERHANDTUCHSPENDER
FÜR TISCHEINBAU, SERIE SIGMA



- für 600 Tücher
- + für senkrechten Waschtischeinbau



Mehr auf S. 106

PAPIERHANDTUCHSPENDER
FÜR FRONTEINBAU, SERIE SIGMA



- für 300 Tücher
- + für waagerechten Waschtischeinbau



Mehr auf S. 107

PAPIERHANDTUCHSPENDER UND
ABFALLBEHÄLTER FÜR EINBAU-
MONTAGE, SERIE SIGMA



- für 300 Tücher bzw. 16 Liter Volumen
- + platzsparende Kombination aus zwei Komponenten
- + ideal für beengte Räume



Mehr auf S. 108

PAPIERHANDTUCHSPENDER
UND ABFALLBEHÄLTER,
SERIE SIGMA



- für 300 Tücher bzw. 20 Liter Volumen
- + platzsparende Kombination aus zwei Komponenten
- + für die Montage unter den Waschtisch



Mehr auf S. 109

PAPIERHANDTÜCHER
HANDTUCHROLLEN
KOSMETIKTÜCHER



Mehr ab S. 110

PAPIERHANDTUCHSPENDER FÜR WANDMONTAGE >

Außergewöhnlich

Ihrem Wunsch nach Spendern, die sich auch in der Vorstandsetage, beim Chefarzt oder im Sterne-Restaurant gut machen, können wir mit unserer Serie Lobo II nachkommen.

Tiefes Mattschwarz oder hochglänzendes Polarweiß mit passenden Applikationen in Edelstahl sorgen in einem eleganten Umfeld für einen zusätzlichen Blickfang. Doch auch in puncto Hygiene, Funktionalität und Verarbeitung wird die Serie Lobo II höchsten Anforderungen gerecht.

- 1 Papierhandtuchspender,
Serie Lobo II, 600 Tücher



Art. 40-722

Art. 40-752

STEEL•DOT®



Papierhandtuchspender geöffnet,
frei befüllbar mit bis zu 600 Papier-
handtüchern



1 PAPIERHANDTUCHSPENDER, SERIE LOBO II, 600 TÜCHER

- frei befüllbar mit ca. 600 Papierhandtüchern in handelsüblicher C- oder Z-Falzung
- Papierentnahme aus Metall
- Befüllung durch Herabklappen des Gehäuses
- mit Rückwand und Anti-Stau-Vorrichtung
- Applikationen in Edelstahl (Sichtfenster, Zierstreifen und Drehpunkt)
- Drehpunkt verdeckt mit „STEEL•DOT®“-Applikation
- mit Füllstandsanzeige und Einheitsschloss
- Vier-Punkt-Befestigung, für Aufputzmontage

351 x 265 x 131 mm

- | | | |
|--------------------------|--|----------|
| <input type="checkbox"/> | Gehäuse Edelstahl hochglänzend weiß beschichtet,
Applikationen Edelstahl poliert
Art. 40-752 | € 180,00 |
| <input type="checkbox"/> | Gehäuse Edelstahl mattschwarz beschichtet,
Applikationen Edelstahl gebürstet
Art. 40-722 | € 180,00 |

Mehr über Serie Lobo II auf S. 288

Unsere drei Papierhandtuchspender-Modelle der Serie Lobo II sind für verschiedene Ansprüche konzipiert. So ist zum Beispiel das passende Füllvolumen ein wichtiges Kriterium bei der richtigen Wahl des Spenders.

2 Papiertuch- und Kosmetiktuchspender offen, Serie Lobo II, 160 Tücher



Art. 40-725

Art. 40-755

3 Papiertuch- und Kosmetiktuchspender offen und freistehend, Serie Lobo II, 160 Tücher



Art. 40-753

Art. 40-723



Geeignete Kosmetiktücher finden Sie auf S. 112

2 PAPIERTUCH- UND KOSMETIKTUCHSPENDER OFFEN, SERIE LOBO II, 160 TÜCHER

- frei befüllbar mit ca. 160 Papierhandtüchern in handelsüblicher C- oder Z-Falzung oder Kosmetiktüchern im Spenderkarton
- Papierentnahme aus Metall
- Befüllung von oben
- Applikationen in Edelstahl (Sichtfenster, Zierstreifen und „STEEL•DOT®“-Applikation)
- Vier-Punkt-Befestigung, für Aufputzmontage

153 x 270 x 130 mm
Bei Verwendung mit Kosmetiktüchern
Maximale Größe Spenderkarton: 149 x 267 x 127 mm

Gehäuse Edelstahl hochglänzend weiß beschichtet, Applikationen Edelstahl poliert
Art. 40-755 € 100,00

Gehäuse Edelstahl mattschwarz beschichtet, Applikationen Edelstahl gebürstet
Art. 40-725 € 100,00

Mehr über Serie Lobo II auf S. 288

3 PAPIERTUCH- UND KOSMETIKTUCHSPENDER OFFEN FREISTEHEND, SERIE LOBO II, 160 TÜCHER

- frei befüllbar mit ca. 160 Papierhandtüchern in handelsüblicher C- oder Z-Falzung oder Kosmetiktüchern im Spenderkarton
- Papierentnahme aus Metall
- Befüllung von oben
- Applikationen in Edelstahl (Sichtfenster, Zierstreifen und „STEEL•DOT®“-Applikation)
- mit Standfuß, freistehend auf dem Waschtisch

313 x 270 x 179 mm
Bei Verwendung mit Kosmetiktüchern
Maximale Größe Spenderkarton: 149 x 267 x 127 mm

Gehäuse Edelstahl hochglänzend weiß beschichtet, Applikationen Edelstahl poliert
Art. 40-753 € 160,00

Gehäuse Edelstahl mattschwarz beschichtet, Applikationen Edelstahl gebürstet
Art. 40-723 € 160,00

Mehr über Serie Lobo II auf S. 288



Design trifft auf Stabilität

Nicht nur die Optik besticht bei unserem Papierhandtuchspender der Serie Gamma II. Aufgrund der hohen Vandalensicherheit ist er für vielfältige Einsatzgebiete, wie beispielsweise Flughäfen, Veranstaltungshallen, Restaurants, Bildungseinrichtungen, Krankenhäuser oder Ladengeschäfte, geeignet.





1 Papierhandtuchspender, Serie Gamma II, 600 Tücher



1 PAPIERHANDTUCHSPENDER, SERIE GAMMA II, 600 TÜCHER

- frei befüllbar mit ca. 600 Papierhandtüchern in handelsüblicher C- oder Z-Falzung
- Befüllung von vorne durch Herabklappen des Gehäuses
- mit Anti-Stau-Vorrichtung
- abgerundete Oberseite gegen das Ablegen von Gegenständen
- mit Füllstandsanzeige und Einheitsschloss
- Vier-Punkt-Befestigung, für Aufputzmontage

333 x 265 x 141 mm

 Edelstahl gebürstet Art. 60-111	€ 69,00
 Edelstahl weiß beschichtet Art. 60-112	€ 69,00
 Edelstahl mattschwarz beschichtet Art. 60-110	€ 69,00

Mehr über Serie Gamma II auf S. 280

WIR EMPFEHLEN BEI DER WAHL EINES PAPIERHANDTUCHSPENDERS, DASS...

- 1 der Spender für alle handelsüblichen Papierhandtücher (C-, Z- oder Interfold-Falzung) geeignet sein sollte.
- 2 der Spender durch ein Einheitsschloss gegen Diebstahl und Missbrauch geschützt ist.
- 3 Sie von außen jederzeit den Füllstand überprüfen können.
- 4 der Spender ausreichend groß ist, um auch verspätete Nachfüllungen überbrücken zu können.
- 5 Sie sich wegen der Folgekosten bei den Papierhandtüchern an keinen festen Lieferanten binden.
- 6 Sie auf eine Montagehöhe von 1.200 mm achten, um den Papierverbrauch nachhaltig zu senken und zu verhindern, dass Wasser in den Ärmel fließt (siehe Montagehinweise auf S. 20).

Geeignete Papierhandtücher finden Sie auf S. 110

Unsere uneingeschränkte Empfehlung

Durchdacht, hygienisch, sicher und perfekt in der Funktion – über unsere Papierhandtuchspender der Serie Omega gibt es eigentlich nur Positives zu sagen. Selbst der relativ hohe Preis ist im Verhältnis zur Qualität mehr als angemessen.

- 1 Papierhandtuchspender, Serie Omega, 300/500 Tücher



Art. 29-021 und 29-019



Art. 29-020 und 29-018

Art. 29-520 und 29-518

Art. 29-420 und 29-418



Befüllung des Papierhandtuchspenders durch Herabklappen des Gehäuses

1 PAPIERHANDTUCHSPENDER, SERIE OMEGA, 300/500 TÜCHER

- frei befüllbar mit ca. 300 bzw. 500 Papierhandtüchern in handelsüblicher C-, Z- bzw. Interfold-Falzung
- Papierentnahme aus Kunststoff
- Befüllung durch Herabklappen des Gehäuses
- mit Rückwand und Anti-Stau-Vorrichtung
- abgeschrägte Oberseite gegen das Ablegen von Gegenständen
- mit Füllstandsanzeige und Einheitsschloss
- Vier-Punkt-Befestigung, für Aufputzmontage

300 Papierhandtücher:	200 x 278 x 133 mm
500 Papierhandtücher:	350 x 278 x 133 mm

FÜR CA. 300 PAPIERHANDTÜCHER

<input checked="" type="checkbox"/> Edelstahl gebürstet, transparent pulverbeschichtet gegen Finger- und Anlaufspuren	
Art. 29-020 (für C- oder Z-Falzung)	€ 122,60
Art. 29-018 (für Interfold-Falzung)	€ 122,60

<input type="checkbox"/> Edelstahl weiß beschichtet	
Art. 29-420 (für C- oder Z-Falzung)	€ 122,60
Art. 29-418 (für Interfold-Falzung)	€ 122,60

<input checked="" type="checkbox"/> Edelstahl mattschwarz beschichtet	
Art. 29-520 (für C- oder Z-Falzung)	€ 122,60
Art. 29-518 (für Interfold-Falzung)	€ 122,60

FÜR CA. 500 PAPIERHANDTÜCHER

<input checked="" type="checkbox"/> Edelstahl gebürstet, transparent pulverbeschichtet gegen Finger- und Anlaufspuren	
Art. 29-021 (für C- oder Z-Falzung)	€ 130,10
Art. 29-019 (für Interfold-Falzung)	€ 130,10

<input type="checkbox"/> Edelstahl weiß beschichtet	
Art. 29-421 (für C- oder Z-Falzung)	€ 130,10
Art. 29-419 (für Interfold-Falzung)	€ 130,10

<input checked="" type="checkbox"/> Edelstahl mattschwarz beschichtet	
Art. 29-521 (für C- oder Z-Falzung)	€ 130,10
Art. 29-519 (für Interfold-Falzung)	€ 130,10

Mehr über Serie Omega auf S. 300

§ TECHNISCHE REGELN FÜR ARBEITSSTÄTTEN

5.4 (2) „In Toilettenräumen müssen Mittel zum Reinigen (z. B. Seife in Seifenspendern) und Trocknen der Hände (z. B. Einmalhandtücher, Textilhandtuchautomaten oder Warmlufttrockner) bereitgestellt werden.“

2 Papierhandtuchspender, Serie Omikron II,
400/600 Tücher



Art. 35-750



Art. 35-740

Art. 35-741

Art. 35-742

2 PAPIERHANDTUCHSPENDER,
SERIE OMIKRON II, 400/600 TÜCHER

- besonders geeignet für den medizinischen Bereich
- frei befüllbar mit Papierhandtüchern in handelsüblicher C- oder Z-Falzung
- für Interfold-Falzung mit separat erhältlichem Adapter (Art. 37-740)
- geeignet auch für Küchenrollen
- Papierentnahme aus ABS-Kunststoff
- Befüllung durch Herabklappen der Front
- mit Rückwand und Anti-Stau-Vorrichtung
- mit Füllstandsanzeige und Zylinderschloss
- für Aufputzmontage

400 Papierhandtücher: 190 x 275 x 130 mm
600 Papierhandtücher: 350 x 275 x 130 mm

FÜR CA. 400 PAPIERHANDTÜCHER

	Aluminium eloxiert Art. 35-740 (Drei-Punkt-Befestigung)	€ 53,00
	Aluminium weiß beschichtet Art. 35-741 (Drei-Punkt-Befestigung)	€ 56,00
	Edelstahl gebürstet Art. 35-742 (Drei-Punkt-Befestigung)	€ 81,00

FÜR CA. 600 PAPIERHANDTÜCHER

	Aluminium eloxiert Art. 35-750 (Vier-Punkt-Befestigung)	€ 59,00
	Aluminium weiß beschichtet Art. 35-751 (Vier-Punkt-Befestigung)	€ 62,00
	Edelstahl gebürstet Art. 35-752 (Vier-Punkt-Befestigung)	€ 91,00

Mehr über Serie Omikron II auf S. 292



Zur Befüllung nach vorne aufklappbar, mit Papierentnahme aus Kunststoff



Adapter für Interfold-Papier

3 DAZU: ADAPTER FÜR INTERFOLD-FALZUNG,
SERIE OMIKRON II

- Adapter zur Verwendung von Interfold-Papier in allen Papierhandtuchspendern der Serie Omikron II
- 65 x 225 x 106 mm

	Edelstahl Art. 37-740	€ 18,00
--	---------------------------------	---------

Mehr über Serie Omikron II auf S. 292

Geeignete Papierhandtücher
finden Sie auf S. 110



Art. 20-611

Art. 20-612



Ohne Adapter für Papier mit C- oder Z-Falzung, mit Adapter auch für Interfold-Papier geeignet

1 Papierhandtuchspender, Serie Gamma, 400 Tücher



1 PAPIERHANDTUCHSPENDER, SERIE GAMMA, 400 TÜCHER

- frei befüllbar mit ca. 400 Papierhandtüchern in handelsüblicher C- oder Z-Falzung
- Papierentnahme aus Metall
- Befüllung durch Herabklappen der Front
- mit Rückwand und Anti-Stau-Vorrichtung
- mit Füllstandsanzeige und Einheitsschloss
- Vier-Punkt-Befestigung, für Aufputzmontage

330 x 275 x 133 mm

<input type="checkbox"/> Stahl weiß beschichtet Art. 20-612	€ 69,00
<input type="checkbox"/> Edelstahl gebürstet Art. 20-611	€ 69,00

Mehr über Serie Gamma auf S. 280

2 dazu: Adapter für Interfold-Papier, Serie Gamma



Art. 22-610

2 DAZU: ADAPTER FÜR INTERFOLD-PAPIER, SERIE GAMMA

- Einsatz zur Verwendung von Interfold-Papier in allen Papierhandtuchspendern der Serie Gamma
- 18 x 272 x 117 mm

Kunststoff Art. 22-610	€ 2,50
----------------------------------	--------

Mehr über Serie Gamma auf S. 280

Geeignete Papierhandtücher finden Sie auf S. 110

3 Papierhandtuchspender, Serie Beta, 200/500 Tücher



Art. 30-932

Art. 30-934

3 PAPIERHANDTUCHSPENDER, SERIE BETA, 200/500 TÜCHER

- frei befüllbar mit ca. 200 bzw. 500 Papierhandtüchern in handelsüblicher C- oder Z-Falzung
- Befüllung durch Herabklappen des Gehäuses
- mit Füllstandsanzeige und Einheitsschloss
- Drei-Punkt-Befestigung (Art. 30-932), Vier-Punkt-Befestigung (Art. 30-934)
- für Aufputzmontage

200 Papierhandtücher: 220 x 250 x 92 mm
500 Papierhandtücher: 380 x 278 x 128 mm

<input type="checkbox"/> ABS-Kunststoff weiß (Rückseite ABS grau) Art. 30-932 (200 Papierhandtücher)	€ 24,00
<input type="checkbox"/> ABS-Kunststoff weiß (Rückseite ABS grau) Art. 30-934 (500 Papierhandtücher)	€ 34,00

Mehr über Serie Beta auf S. 278

KOSMETIKTUCHSPENDER >

Kosmetiktücher auch zum Händetrocknen?

Kosmetiktücher – auch als Schminke- oder Gesichtstücher bezeichnet – sind nicht nur in der Damentoilette ein zusätzlicher Service, für den man Ihnen dankbar sein wird.

Als Mittel zum Händetrocknen sind Kosmetiktücher aber wegen der hohen Verbrauchskosten und geringen Saugfähigkeit ungeeignet. Sie sollten immer nur zusätzlich zu einer anderen Möglichkeit zum Händetrocknen (Papierhandtücher) angeboten werden.

1 Handschuh- oder Kosmetiktuchspender, Serie Omikron II



Art. 35-797

2 Handschuh- oder Kosmetiktuchspender für Einbaumontage, Serie Omikron II



Art. 35-798

Geeignete Kosmetiktücher finden Sie auf S. 112

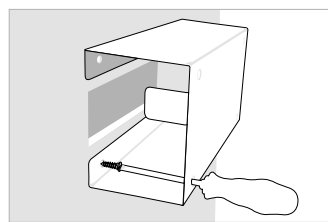

Für Montage hinter der Tür, sodass von außen nur die Kosmetiktücher zu sehen sind.



Tür zur Befüllung geöffnet, Nachfüllkarton seitlich entnehmbar



Von außen ist nur das Papiertuch zu sehen.



Durch Feder an der Rückwand für alle Kartontiefen geeignet

1 HANDSCHUH- ODER KOSMETIKTUCHSPENDER, SERIE OMIKRON II

- für Kosmetiktücher oder Einmal-Handschuhe im Nachfüllkarton
- Befüllung durch seitliches Einschieben
- durch Feder an der Rückwand für alle Kartongrößen bis max. 135x250x96 mm geeignet
- Montage wahlweise horizontal oder vertikal
- Zwei-Punkt-Befestigung, für Aufputzmontage

138 x 250 x 99 mm

Nachfüllkarton: max. 135 x 250 x 96 mm

Edelstahl gebürstet

Art. 35-797

€ 46,00

Mehr über Serie Omikron II auf S. 292

2 HANDSCHUH- ODER KOSMETIKTUCHSPENDER FÜR EINBAUMONTAGE, SERIE OMIKRON II

- für Kosmetiktücher oder Einmal-Handschuhe im Nachfüllkarton
- Befüllung durch seitliches Einschieben
- durch Feder an der Rückwand für alle Kartongrößen bis max. 135x250x96 mm geeignet
- Montage wahlweise horizontal oder vertikal
- Vier-Punkt-Befestigung, für Einbaumontage

138 x 250 x 99 mm

Nachfüllkarton: max. 135 x 250 x 96 mm
empfohlenes Ausschnittsmaß: ca. 40 x 120 mm
(immer abhängig vom Nachfüllkarton)

Edelstahl gebürstet

Art. 35-798

€ 57,00

Mehr über Serie Omikron II auf S. 292

ROLLENHANDTUCHSPENDER

MIT SENSOR >

Art. 29-024

Portioniertes Papier

Im Gegensatz zu manuell bedienbaren bieten sensorgesteuerte Spender die Möglichkeit, das Papier zu „portionieren“. Beim Rollenhandtuchspender der Serie Omega können sogar Papierlänge und Zeitabstand zwischen den Spendevorgängen eingestellt werden. Außerdem können Sie zwischen „Standard-Modus“ und „Hygiene-Modus“ (siehe Hinweis unten) wählen, um z.B. den gehobenen Anforderungen der Lebensmittelindustrie gerecht zu werden.



Art. 29-524

Art. 29-424

1 Rollenhandtuchspender, Serie Omega



Schritt 1: Andruckklappe nach oben ziehen



Schritt 2: automatischer Einzug des Papiers

Geeignete Papiere für Außenabwicklung auf S. 112

EINSTELLUNGSOPTIONEN

A - Statusanzeige:

Zeigt Batteriestand an.

B - Einstellung Papierlänge:

Wählbar zwischen 20 - 30 cm.

C - Einstellung Verzögerung:

Zeitabstand zwischen Spendevorgängen (Papier wird nur gespendet, wenn das Papier bereits abgerissen wurde).

D - Standard- oder Hygiene-Modus:

Beim Hygiene-Modus wird zunächst automatisch ein ca. 11 cm langes Papierstück vorgeschoben. Sobald an diesem Stück gezogen wird, spendet das Gerät die vom Benutzer gewählte Papierlänge zusätzlich zu dem bereits vorgeschobenen Papierstück.

E - Zurücksetzen:

Einstellungen werden auf folgende Werkseinstellungen zurückgesetzt:
Papierlänge: 20,3 cm
Verzögerung: 0 Sekunden
Betriebsart: Standard-Modus

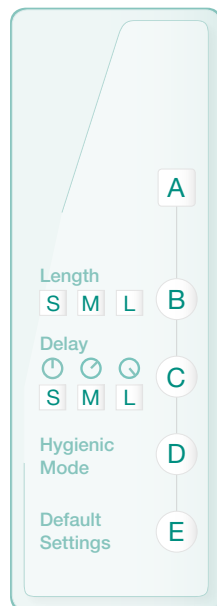

1 ROLLENHANDTUCHSPENDER, SERIE OMEGA

- automatischer Papierhandtuchspender
- frei befüllbar mit Papierrollen mit Außenabwicklung
- Befüllung durch Herabklappen des Gehäuses
- Papierentnahme über Abrisskante nach unten
- Papier wird durch Sensorauslösung nachgeführt
- mit Füllstandsanzeige und Einheitsschloss
- inklusive Batterien (Batterielebensdauer: ca. 40.000 Auslösungen bei 25 cm Papierlänge)
- Vier-Punkt-Befestigung, für Aufputzmontage

406 x 278 x 211 mm

Papierrollenbreite: max. 200 mm

Papierrollendurchmesser: max. 190 mm

Papierrolleninnendurchmesser: min. 38 mm

Edelstahl gebürstet, transparent pulverbeschichtet gegen Finger- und Anlaufspuren

Art. 29-024

€ 272,10

Edelstahl weiß beschichtet

Art. 29-424

€ 272,10

Edelstahl mattschwarz beschichtet

Art. 29-524

€ 272,10

Mehr über Serie Omega auf S. 300

2 ERSATZ: BATTERIENSET

- Alkaline Mono D LR20
- 1,5 Volt, 18.000 mAh

4 Stück

Art. 22-880

€ 6,10

ROLLENHANDTUCHSPENDER FÜR FLÄCHENREINIGUNG >

Ist es sinnvoll, Rollenhandtuchspender zum Händetrocknen zu verwenden?

Rollenhandtuchspender werden gerne in der Lebensmittelverarbeitung, im Handwerk oder in Sonnenstudios verwendet. Sie finden dort Einsatz, wo es um die Reinigung und die hygienische, diebstahlsichere Aufbewahrung von Papier geht.

Natürlich können Reinigungspapiere auch zum Händetrocknen verwendet werden. Aufgrund des vergleichsweise hohen Papierverbrauchs raten wir jedoch davon ab und empfehlen stattdessen Falthandtücher oder Händetrockner.

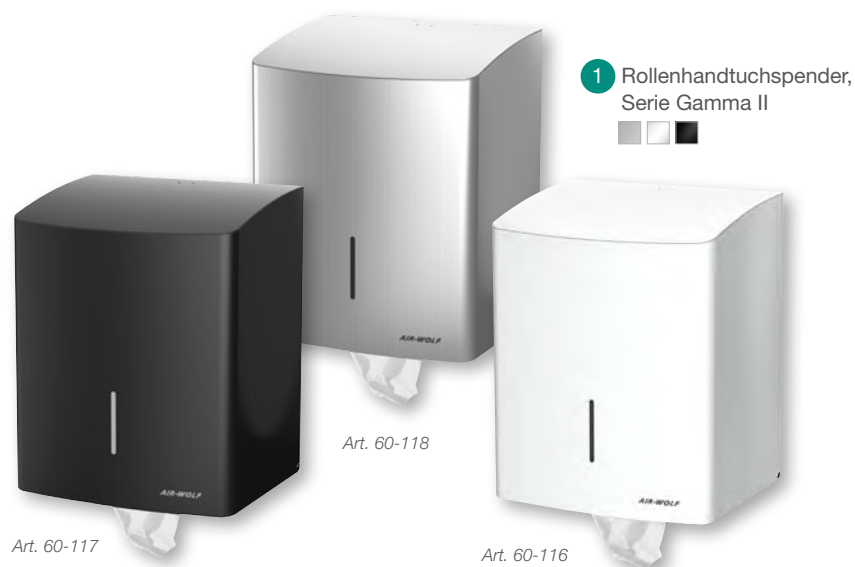

1. Spender aufschließen und Gehäuse nach vorne öffnen.



2. Nach korrekter Positionierung der Papierrolle Spender schließen und Papier herausziehen.

Geeignete Papiere für Innenabwicklung auf S. 112



Papier lässt sich über die Abrisskante ganz leicht nach unten abreißen.

1 ROLLENHANDTUCHSPENDER, SERIE GAMMA II

- frei befüllbar mit Papierrollen mit Innenabwicklung (Center-Pull)
- Papierentnahme über Abrisskante nach unten
- Befüllung von vorne durch Herabklappen des Gehäuses
- abgerundete Oberseite gegen das Ablegen von Gegenständen
- Handtuchrolle spritzwassergeschützt
- mit Einheitsschloss
- Vier-Punkt-Befestigung, für Aufputzmontage

345 x 265 x 221 mm
Papierrollenhöhe: max. 250 mm
Papierrollendurchmesser: max. 230 mm

	Edelstahl gebürstet Art. 60-118	€ 129,00
	Edelstahl weiß beschichtet Art. 60-116	€ 129,00
	Edelstahl mattschwarz beschichtet Art. 60-117	€ 129,00

Mehr über Serie Gamma II auf S. 280

1 Rollenhandtuchspender,
Serie Gamma



Art. 20-648



Art. 20-649

Geeignete Papiere für Innen-
abwicklung auf S. 112



Papierabriss an gezackter
Abrisskante



Befüllung über die um 180°
drehbare Schiebetür

1 ROLLENHANDTUCHSPENDER,
SERIE GAMMA

- frei befüllbar mit Papierrollen mit Innenabwicklung (Center-Pull)
- Papierentnahme über gezackte Abrisskante nach unten
- Befüllung über halbrunde, um 180° drehbare Schiebetür an der Front
- Handtuchrolle spritzwassergeschützt
- mit Einheitsschloss
- Vier-Punkt-Befestigung, für Aufputzmontage

365 x 261 x 261 mm

Papierrollenhöhe: max. 250 mm

Papierrollendurchmesser: max. 230 mm



Stahl weiß beschichtet

Art. 20-649

€ 139,00



Edelstahl gebürstet

Art. 20-648

€ 139,00

Mehr über Serie Gamma auf S. 280

2 Rollenhandtuchspender,
Serie Omega



3 Autocut-Rollenhandtuchspender,
Serie Beta



Art. 30-935



Gehäuse nach vorne öffnen
und neue Papierrolle einlegen



Papier über die Umlegkante
unterhalb der Rillenwalze
einführen



Drehknopf, um Papier an die
Entnahme-Öffnung zu führen



Gehäuse schließen; Papier-
abriss erfolgt automatisch

2 ROLLENHANDTUCHSPENDER,
SERIE OMEGA

- frei befüllbar mit Papierrollen mit Innenabwicklung (Center-Pull)
- Papierentnahme über Abrisskante nach unten
- Befüllung durch Herabklappen des Gehäuses
- Handtuchrolle spritzwassergeschützt
- abgeschrägte Oberseite gegen das Ablegen von Gegenständen
- mit Füllstandsanzeige und Einheitsschloss
- Vier-Punkt-Befestigung, für Aufputzmontage

373 x 279 x 211 mm
Papierrollenhöhe: max. 250 mm
Papierrollendurchmesser: max. 200 mm

**Edelstahl gebürstet, transparent pulverbeschichtet
gegen Finger- und Anlaufspuren**
Art. 29-025 € 154,20

Edelstahl weiß beschichtet
Art. 29-425 € 154,20

Edelstahl mattschwarz beschichtet
Art. 29-525 € 154,20

Mehr über Serie Omega auf S. 300

3 AUTOCUT-ROLLENHANDTUCHSPENDER,
SERIE BETA

- frei befüllbar mit Papierrollen mit Außenabwicklung
- mit Autocut-Funktion (automatisches Abschneiden des Papiers durch integriertes Schneidwerk)
- automatischer Papierabriss durch den Benutzer
- mechanischer Spenderbetrieb ohne Batterien
- Befüllung durch Herabklappen des Gehäuses
- seitlicher Drehknopf zum manuellen Nachführen des Papiers bei Verstopfung
- mit Einheitsschloss
- Drei-Punkt-Befestigung, für Aufputzmontage

370 x 330 x 240 mm
Blattgröße: L x B: 240 x 210 mm
Papierrollendurchmesser: max. 210 mm

ABS-Kunststoff weiß
Art. 30-935 € 99,00

Mehr über Serie Beta auf S. 278

PAPIERHANDTUCHSPENDER FÜR HINTER-SPIEGEL- UND EINBAUMONTAGE >

Warum die Spender verstecken?

Unsichtbare Spender sorgen für einen ästhetisch und klar strukturierten Waschraum. Durch den verdeckten Einbau hinter einer Klappe, einem Spiegel oder im Schrank sieht man nur noch die Bedienelemente des Spenders. Bei der Planung ist zu berücksichtigen, dass der Spender zum Nachfüllen zugänglich bleiben muss.



Art. 35-755

- 1 Papierhandtuchspender für verborgenen Einbau, Serie Omikron II, 600 Tücher

1 EINBAU UND REVISION

Schon bei der Konstruktion einer Hinter-Spiegel-Lösung sollte die Möglichkeit einer Revision bedacht werden. Bei fest fixierten Spiegeln, die nicht aufgeklappt werden können, empfiehlt sich dazu ggf. der Einsatz einer Führungsschiene (siehe S.101). Achten Sie beim Einbau auf mindestens 10 mm Freiraum zwischen Spender und Spiegel.



Beim Einbau sollte stets ein Freiraum von mindestens 10 mm vom Spender bis zur Spiegelfläche eingeplant werden.

Geeignete Papierhandtücher finden Sie auf S. 110

1 PAPIERHANDTUCHSPENDER FÜR VERBORGENEN EINBAU, SERIE OMIKRON II, 600 TÜCHER

- frei befüllbar mit bis zu 600 Papierhandtüchern in handelsüblicher C- oder Z-Falzung
- Papierentnahme aus Metall
- Befüllung von oben durch Aufklappen des Spiegels bzw. Schanks (in Kombination mit der Führungsschiene von unten befüllbar*)
- mit Rückwand und Anti-Stau-Vorrichtung
- ohne Schloss
- Vier-Punkt-Befestigung, für Einbaumontage, z.B. hinter dem Spiegel oder im Schrank (für Benutzer ist nur das Papier sichtbar)

322 x 276 x 126 mm

Aluminium eloxiert
Art. 35-755

€ 135,00

Mehr über Serie Omikron II auf S. 292

* Nur in Kombination mit der Führungsschiene (siehe S. 101) von unten befüllbar. Ohne Führungsschiene ausschließlich von oben befüllbar.



Für die Nachbefüllung muss der Spiegel aufklappbar oder der Schrank zu öffnen sein. Ist dies nicht möglich, kann auf die Führungsschiene Art. 37-755 (siehe S. 101) zurückgegriffen werden.

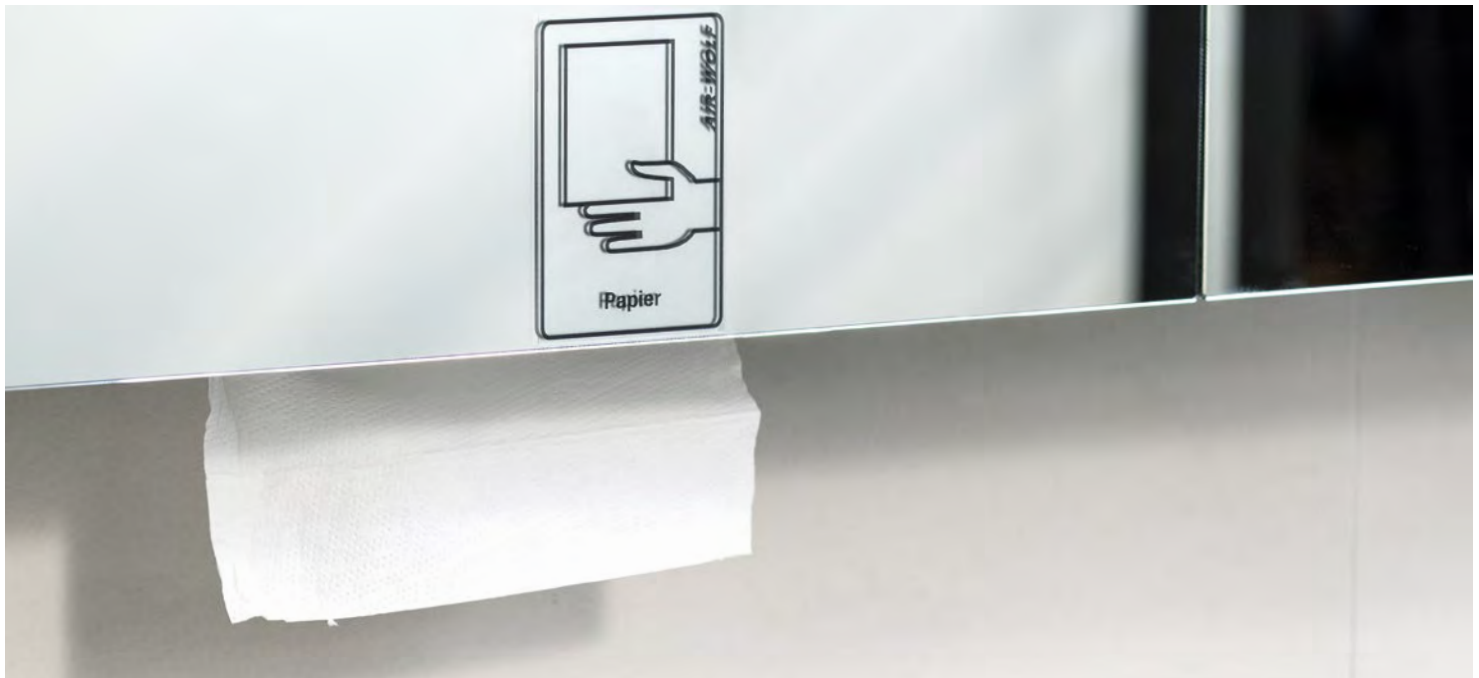

Maßskizzen zum Download
unter www.air-wolf.de

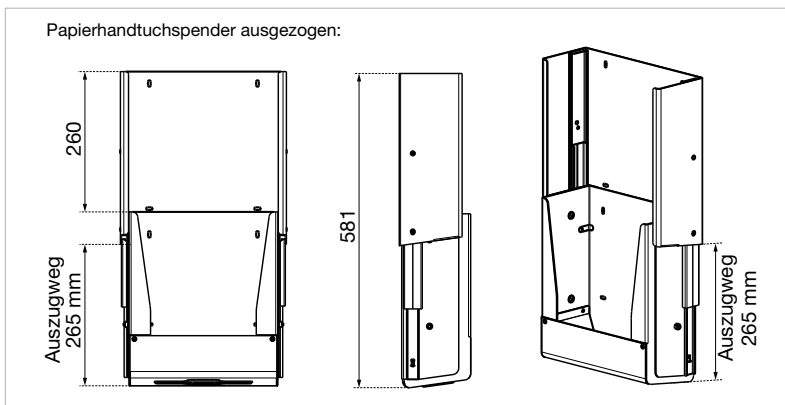

Art. 35-755 und 37-755: technische Zeichnung für die Kombination mit Führungsschiene



Art. 37-755

2 dazu: Führungsschiene,
Serie Omikron II



2 DAZU: FÜHRUNGSSCHIENE, SERIE OMIKRON II

- optionales Zubehör zu Papierhandtuchspender für verborgenen Einbau Art. 35-755 (siehe S. 100)*
- ermöglicht es, den verborgenen Spender zum Nachfüllen nach unten aus dem Schrank herauszuziehen
- Vier-Punkt-Befestigung, für Einbaumontage, z.B. hinter dem Spiegel oder im Schrank

319 x 307 x 116 mm
Auszugsweg: 265 mm (bitte vor Montage berücksichtigen)

Edelstahl, Schienen Stahl vernickelt
Art. 37-755 € 97,00

* Abhängig von der Einbausituation verringert sich die maximale Anzahl an Papierhandtüchern

Mehr über Serie Omikron II auf S. 292



Der Papierhandtuchspender ist hinter dem Spiegel verborgen. Nur das Papier ist für den Nutzer sichtbar.



Papierhandtuchspender mit Hilfe der Führungsschiene zum Nachfüllen herabgezogen. Achten Sie bereits bei der Planung auf genügend Abstand zum Waschtisch, damit der Spender vollständig heruntergezogen werden kann – am besten, ohne die Waschtischplatte zu berühren.

1 Papierhandtuchspender für verborgenen Einbau, Serie Sigma, 600 Tücher



Art. 20-167

Geeignete Papierhandtücher finden Sie auf S. 110

Maßskizzen zum Download unter www.air-wolf.de



Art. 20-167: technische Zeichnung für herausziehbaren Hinter-Spiegel-Papierhandtuchspender, auf genügend Abstand zum Waschtisch achten, Auszugsweg 300 mm

1 PAPIERHANDTUCHSPENDER FÜR VERBORGENEN EINBAU, SERIE SIGMA, 600 TÜCHER

- frei befüllbar mit ca. 600 Papierhandtüchern in handelsüblicher C- oder Z-Falzung
- Papierentnahme aus Metall
- Befüllung von unten durch Herabziehen des Papierfachs
- mit Anti-Stau-Vorrichtung
- mit Verschlusshaken
- Vier-Punkt-Befestigung, für Einbaumontage, z.B. hinter dem Spiegel oder im Schrank (für Benutzer ist nur das Papier sichtbar)

402 x 322 x 134 mm
 Höhe geöffnet: 662 mm
 Auszugsweg: 300 mm

Edelstahl (sichtbarer Bereich gebürstet)
 Art. 20-167

€ 249,00

Mehr über Serie Sigma auf S. 296



Zur schlüssellosen Bedienung mit Verschlusshaken



Montage hinter Spiegel; Benutzer sieht nur das Papier, nicht den Spender; mit Spiegelauflakleber



Papierhandtuchspender kann fest hinter dem Spiegel verbaut werden und wird zur Befüllung herabgezogen. Auf ausreichend Abstand zum Waschtisch muss geachtet werden.

2 PAPIERHANDTUCHSPENDER FÜR VERBORGENEN EINBAU, SERIE OMIKRON II, 600 TÜCHER

- frei befüllbar mit ca. 600 Papierhandtüchern in handelsüblicher C- oder Z-Falzung
- Papierentnahme aus ABS-Kunststoff weiß
- Befüllung von oben durch Aufklappen der Gehäuseabdeckung
- mit Rückwand und Anti-Stau-Vorrichtung
- Front teilweise offen, daher nicht geeignet für reguläre Aufputzmontage
- Deckelschließung mit Arretiernocken
- Vier-Punkt-Befestigung, für Einbaumontage, z.B. hinter dem Spiegel oder im Schrank (für Benutzer ist nur das Papier sichtbar)

324 x 285 x 118 mm
Gesamthöhe bei geöffnetem Deckel: 420 mm

Aluminium eloxiert
Art. 35-756

€ 114,00

Mehr über Serie Omikron II auf S. 292

2 Papierhandtuchspender für verborgenen Einbau, Serie Omikron II, 600 Tücher



Art. 35-756

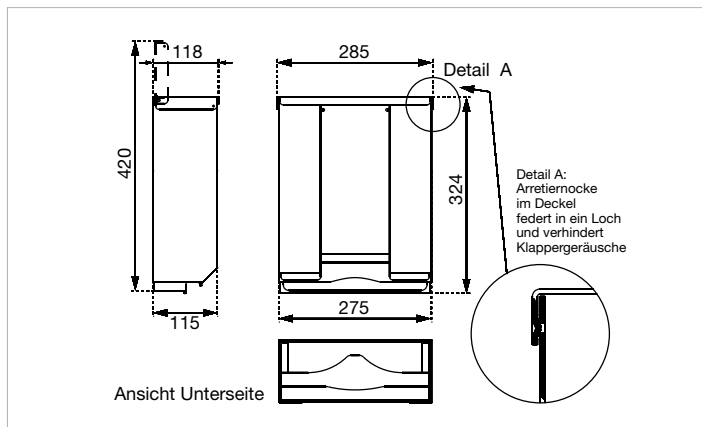

Technische Zeichnung des Papierhandtuchspenders für verborgenen Einbau

3 DAZU: SELBSTKLEBENDER SPIEGELAUFKLEBER

- selbstklebend und transparent
- für die Kennzeichnung verborgener Einbauspenders

H x B: 107 x 76 mm

Transparente Folie, Motiv Papier

Art. 32-930

€ 2,50

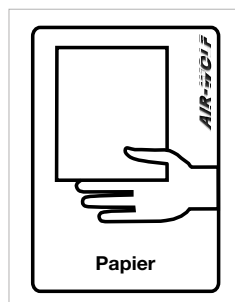

Mehr über Serie Sigma auf S. 296



Für die Nachbefüllung muss der Spiegel oder der Schrank zu öffnen sein. Planen Sie zusätzlich mindestens 10 mm Revisionsabstand zwischen Spender und Spiegelfläche ein.

PAPIERHANDTUCHSPENDER FÜR EINBAUMONTAGE >



Art. 20-090

- 1 Papierhandtuchspender,
Serie Sigma, 400 Tücher



Art. 20-090: Papierhandtuchspender mit Blendrahmen für Einbaumontage, geöffnet

1 PAPIERHANDTUCHSPENDER, SERIE SIGMA, 400 TÜCHER

- frei befüllbar mit ca. 400 Papierhandtüchern in handelsüblicher Z- oder Interfold-Falzung
- Papierentnahme aus Metall
- Papierentnahme von vorne, so dass ein wandbündiger Einbau möglich ist
- Befüllung durch Herabklappen der Front
- mit Anti-Stau-Vorrichtung
- mit Füllstandsanzeige und Zylinderschloss
- Vier-Punkt-Befestigung

für Einbaumontage (mit Blendrahmen):
478 x 328 x 120 mm (Gesamtmaß)
478 x 328 x 10 mm (sichtbar)
450 x 300 x 110 mm (Einbaumaß)
460 x 310 x 115 mm (Wandaussparung)

Edelstahl gebürstet, mit Blendrahmen
für Einbaumontage

Art. 20-090

€ 359,00

Mehr über Serie Sigma auf S. 296



Gibt es in beengten Waschräumen keine Möglichkeit auf Waschtischauspendenser zurückzugreifen, ist der Einbau in Wand oder Schrank eine praktische Alternative.

- 2 Papierhandtuchspender,
Serie Sigma, 185 Tücher
links: für Einbaumontage
rechts: für Aufputzmontage



Art. 20-091



Art. 20-108



Papierhandtuchspender
zur Befüllung geöffnet

2 PAPIERHANDTUCHSPENDER,
SERIE SIGMA, 185 TÜCHER

- frei befüllbar mit ca. 185 Papierhandtüchern in handelsüblicher C- oder Z-Falzung
- Papierentnahme aus Metall
- Befüllung durch Herabklappen der Front, besonders geeignet bei geringem Papierbedarf und beengtem Raum
- mit Zylinderschloss
- Vier-Punkt-Befestigung

für Aufputzmontage: 150 x 300 x 120 mm
für Einbaumontage (mit Blendrahmen):
178 x 300 x 120 mm (Gesamtmaß)
178 x 300 x 2 mm (sichtbar)
153 x 272 x 119 mm (Einbaumaß)
166 x 282 x 125 mm (Wandaussparung)
154 x 273 (Ausschnittsmaß)

Edelstahl gebürstet, für Aufputzmontage

Art. 20-108

€ 229,00

Edelstahl gebürstet, mit Blendrahmen
für Einbaumontage

Art. 20-091

€ 229,00

Mehr über Serie Sigma auf S. 296

Geeignete Papierhandtücher
finden Sie auf S. 110

Maßskizzen zum Download
unter www.air-wolf.de



Art. 20-091: mit Blendrahmen für wandbündige Einbaumontage oder zum Einbau in den Waschtisch



1 Papierhandtuchspender für senkrechten Tischeinbau, Serie Sigma, 600 Tücher

Art. 20-101

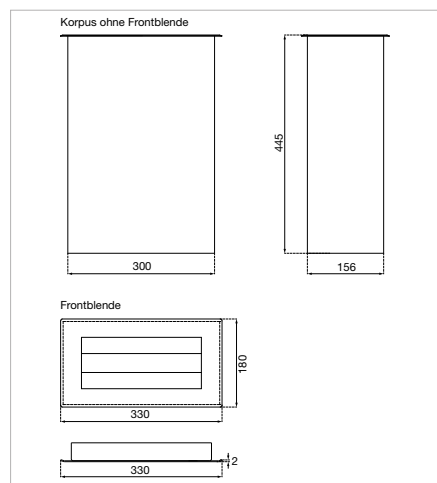

Senkrechter Einbau in der Waschtischplatte



Ansicht von unten

1 PAPIERHANDTUCHSPENDER FÜR TISCHEINBAU, SERIE SIGMA, 600 TÜCHER

- für senkrechten Waschtischeinbau mit Entnahme nach oben
- frei befüllbar mit ca. 600 Papierhandtüchern in handelsüblicher Interfold-Falzung
- Papierentnahme aus Metall
- Befüllung direkt über die Papierentnahme durch die nach innen schwenkbaren Frontklappen
- vom ersten bis zum letzten Papier gleichmäßiger Druck auf den innenliegenden Federboden durch 4 rollengeführte Stahlfedern
- mit umlaufender Frontblende zur Abdeckung des Waschtisch-ausschnitts
- Vier-Punkt-Befestigung mit innenliegenden Haltewinkeln, für senkrechte Einbaumontage

445 x 330 x 180 mm (Gesamtmaß)

2 x 330 x 180 mm (sichtbar)

443 x 300 x 156 mm (Einbaumaß)

302 x 158 mm (Ausschnittsmaß)

Edelstahl gebürstet

Art. 20-101

€ 459,00

Mehr über Serie Sigma auf S. 296





Schublade zum Nachfüllen herausgezogen

Geeignete Papierhandtücher
finden Sie auf S. 110



Art. 20-100

2 PAPIERHANDTUCHSPENDER FÜR FRONTEINBAU, SERIE SIGMA, 300 TÜCHER

- für waagerechten Fronteinbau mit Entnahme nach vorne
- frei befüllbar mit ca. 300 Papierhandtüchern in handelsüblicher Z- oder Interfold-Falzung
- Papierentnahme aus Metall
- Befüllung von vorne durch Herausziehen der Papierschublade
- vom ersten bis zum letzten Papier gleichmäßiger Druck auf den innenliegenden Federboden durch zwei adaptive Stahlfedern
- mit umlaufender Frontblende zur Abdeckung des Waschtisch-ausschnitts
- mit Einheitsschloss
- Vier-Punkt-Befestigung durch Verschraubung oder mit Haltewinkeln, für waagerechte Einbaumontage

150 x 300 x 299 mm (Gesamtmaß)

150 x 300 x 2 mm (sichtbar)

135 x 290 x 297 mm (Einbaumaß)

137 x 292 mm (Ausschnittsmaß)

Edelstahl gebürstet

Art. 20-100

€ 339,00

Mehr über Serie Sigma auf S. 296

2 Papierhandtuchspender für Fronteinbau, Serie Sigma, 300 Tücher

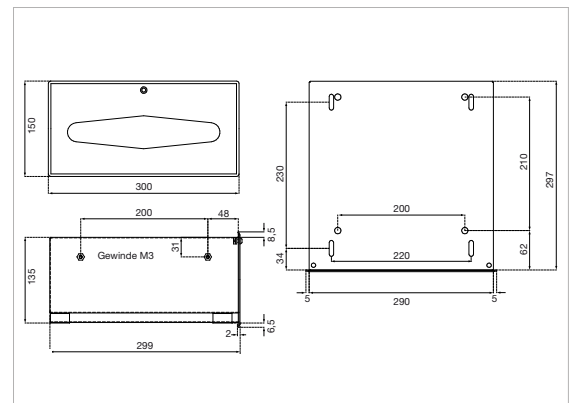

Waagerechter Einbau in der Front des Waschtisches



KOMBINATION AUS PAPIERHANDTUCHSPENDER UND ABFALLBEHÄLTER FÜR EINBAUMONTAGE >



Art. 20-140

1 Papierhandtuchspender und Abfallbehälter, Serie Sigma, 300 Tücher, 16 Liter

1 PAPIERHANDTUCHSPENDER UND ABFALL- BEHÄLTER, SERIE SIGMA, 300 TÜCHER, 16 LITER

- mit 15 mm umlaufendem Blendrahmen
- für Einbaumontage, inklusive Befestigungswinkeln
- auch für Gipskartonwände geeignet

Kombination aus:

Papierhandtuchspender

- frei befüllbar mit ca. 300 Papierhandtüchern in handelsüblicher Z- oder Interfold-Falzung
- Papierentnahme aus Metall
- Befüllung durch Herabklappen der Front
- mit Anti-Stau-Vorrichtung
- mit Füllstandsanzeige und Zylinderschloss

Abfallbehälter

- 16 Liter Volumen
 - Behälter zur Entleerung herausnehmbar
 - mit Griff zur Entleerung und Einwurföffnung oben
 - mit innenliegender Beutelhalterung für verdeckte Befestigung des Abfallbeutels
 - geeignete Abfallbeutel Art. 22-410 oder 22-438 (siehe S. 175)
- 980 x 330 x 121 mm (Gesamtmaß)
980 x 330 x 1 mm (sichtbar)
950 x 300 x 120 mm (Einbaumaß)
960 x 310 x 126 mm (Wandaussparung)

Edelstahl gebürstet

Art. 20-140

€ 659,00

Mehr über Serie Sigma auf S. 296



Behälter kann zur Entleerung herausgenommen werden



Die Kombination aus Papierhandtuchspender und Abfallbehälter ist nicht nur praktisch sondern durch die Einbaumontage zusätzlich platzsparend

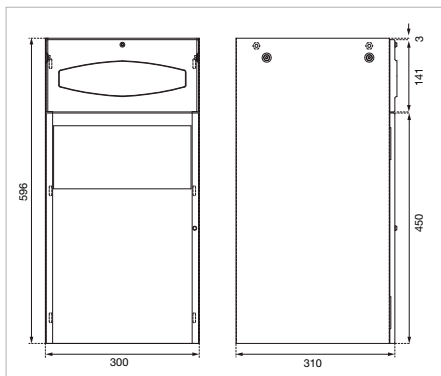

Technische Zeichnung der Kombination aus Papierhandtuchspender und Abfallbehälter



Feuerhemmende Einwurfklappe



Zur Entleerung geöffnet



2 Papierhandtuchspender und Abfallbehälter, Serie Sigma, 300 Tücher, 20 Liter



Art. 20-142



Der Abfallbeutel wird an vier Haken eingehängt. Der Abfallbeutel ist somit verdeckt und ein separater Behälter nicht nötig.

Geeignete Abfallbeutel finden Sie auf S. 175

Geeignete Papierhandtücher finden Sie auf S. 110

2 PAPIERHANDTUCHSPENDER UND ABFALLBEHÄLTER, SERIE SIGMA, 300 TÜCHER, 20 LITER

- Vier-Punkt-Befestigung durch Verschraubung oder mit seitlichen Haltewinkeln
- für Montage unter den Waschtisch

Kombination aus:

Papierhandtuchspender

- frei befüllbar mit ca. 300 Papierhandtüchern in handelsüblicher Z- oder Interfold-Falzung
- Papierentnahme aus Metall
- Befüllung von vorne durch Herausziehen der Papierschublade
- vom ersten bis zum letzten Papier gleichmäßiger Druck auf den innenliegenden Federboden durch zwei adaptive Stahlfedern
- mit Einheitsschloss

Abfallbehälter

- 20 Liter Volumen
- mit feuerhemmender Einwurfklappe
- vier Innenhaken für verdeckte Befestigung des Abfallbeutels
- mit Einheitsschloss
- geeignete Abfallbeutel Art. 22-406 oder 22-434 (siehe S. 175)

596 x 300 x 310 mm

Edelstahl gebürstet
Art. 20-142

€ 859,00

Mehr über Serie Sigma auf S. 296

VERBRAUCHSMATERIAL

PAPIERHANDTÜCHER >

i WIE HOCH IST DER DURCHSCHNITTSVERBRAUCH BEI PAPIERTÜCHERN?

Langzeitversuche haben gezeigt, dass durchschnittlich 3 Blätter Papierhandtücher pro Trocknung benutzt werden. Der Verbrauch ist damit stets höher als vom Betreiber beabsichtigt. Er kann aber durch die richtige Montagehöhe und die Verwendung sinnvoller Spender sowie des passenden Papiers auf ein vernünftiges Maß reduziert werden (siehe S. 20).

PAPIERFALZUNGEN

Papierhandtücher werden bei der Herstellung in verschiedenen Methoden übereinander bzw. ineinander gefaltet. Die Art, wie das geschieht, bezeichnet man als „Falzung“. Im Handel sind drei verschiedene Grundformen üblich:

C-Falzung

Aufeinanderlegen von Papierhandtüchern in Form eines liegenden „C“: ein Papier zieht keine weiteren Papiere aus dem Spender, so dass der Benutzer mit dem Spender in Berührung kommen kann. Das Papier muss vom Benutzer zusätzlich aufgefaltet werden, was dazu führt, dass stattdessen meist mehrere Blätter entnommen werden. Aufgrund dieses durch mehrere Studien nachgewiesenen höheren Verbrauchs bieten wir Papierhandtücher mit C-Falzung nicht an. Standardmaße sind im sogenannten „Euroformat“ ca. 240 x 330 mm, 240 x 410 mm und 240 x 500 mm.

Z-Falzung oder Zick-Zack-Falzung

Ineinanderlegen von Papierhandtüchern in Form eines doppelten „Z“: Ein Papier zieht bereits die erste Falte des nächsten aus dem Spender. Der Benutzer berührt daher nur das Papier, nicht aber den Spender. Erfahrungsgemäß werden dadurch deutlich weniger Handtücher entnommen als bei der C-Falzung: Die Handtuchgröße bleibt aber auf das sogenannte „Kurzformat“ von ca. 250 x 230 mm beschränkt.

Interfold-Falzung

Die Papierhandtücher sind wie bei der Z-Falzung ineinandergelegt. Sie sind jedoch insgesamt länger und bis zu fünffach gefaltet. Durch spezielle Adhäsionspunkte am Ende des Papiers wird gewährleistet, dass bereits die erste Falte des nächsten aus dem Spender gezogen wird. Gängige Größen sind das Mittelformat mit ca. 250 x 240 mm und das Langformat mit ca. 250 x 340 mm, mit dem auch die Arme über die Hände hinaus getrocknet werden können. Dadurch sorgt die Interfold-Falzung für mehr Komfort beim Benutzer, bei gleichzeitig geringerem Verbrauch.

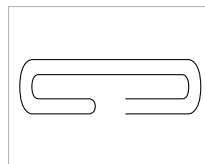

C-Falzung

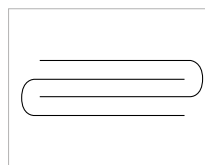

Z-Falzung

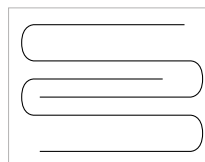

Interfold-Falzung

PAPIERVEREDELUNGEN

Durch zusätzliche Verarbeitungsmethoden können auch einfache Rohstoffe wie Recycling-Papier so weiterverarbeitet werden, dass der Benutzer den gleichen Komfort hat wie bei hochwertigeren Ausgangsprodukten.

Papierlagen

Wie bei WC-Papier bestehen auch bei Papierhandtüchern die Blätter meist nicht aus einer einzelnen dicken Lage Papier, sondern aus bis zu vier dünnen Lagen. Das Papier wird durch die Zwischenräume nicht nur deutlich saugfähiger, sondern auch weicher. Als Faustformel kann man davon ausgehen, dass mehr Lagen auch eine höhere Qualität des Papiers bedeuten.

Prägungen

Durch das punktförmige Verleimen mehrerer Papierlagen entsteht auf dem Papier ein Noppenmuster, das das Volumen vergrößert und „aufbauscht“ (wie z.B. oft bei Küchenrollen).



1 Papierhandtücher
Z-Falzung, Serie M



2 Papierhandtücher
Interfold-Falzung, Serie S

1 PAPIERHANDTÜCHER Z-FALZUNG, SERIE M

- zweilagiges Zellstoff-Tissue
 - hochweiß, Weißegrad 84 %
 - 20 Päckchen à 200 Tücher
 - 4.000 Tücher im Karton
- Aufgefaltet: 240 x 230 mm
Gefaltet: 240 x 115 mm

2 Kartons Art. 22-254	(€ 8,64 pro 1.000 Blatt) € 69,12
8 Kartons Art. 22-251	(€ 8,20 pro 1.000 Blatt) € 262,66
16 Kartons Art. 22-252	(€ 7,78 pro 1.000 Blatt) € 497,66
32 Kartons = 1 Palette Art. 22-253	(€ 7,34 pro 1.000 Blatt) € 940,03

2 PAPIERHANDTÜCHER INTERFOLD-FALZUNG, SERIE S

- dreilagiges Zellstoff-Tissue
 - hochweiß, Weißegrad 84 %
 - 20 Päckchen à 125 Tücher
 - 2.500 Tücher im Karton
- Aufgefaltet: 215 x 310 mm
Gefaltet: 215 x 105 mm

2 Kartons Art. 22-234	(€ 19,32 pro 1.000 Blatt) € 96,60
12 Kartons Art. 22-231	(€ 18,35 pro 1.000 Blatt) € 550,62
24 Kartons Art. 22-232	(€ 17,39 pro 1.000 Blatt) € 1.043,28
36 Kartons = 1 Palette Art. 22-233	(€ 16,42 pro 1.000 Blatt) € 1.477,98

Handtuchrollen ab S. 112

Papierfachspender für
Falchhandtücher ab S. 88

PAPIERSORTEN

Entscheidend für die Saugfähigkeit, die Weichheit und auch die Farbe von Papierhandtüchern sind die verwendeten Rohstoffe. Im Handel werden folgende Qualitäten angeboten:

Recycling-Papier

wird ausschließlich aus Altpapier hergestellt, dessen bereits sehr kurze Fasern mit Leim verbunden werden. Das Papier ist durch diesen hohen Bindemittelanteil steif, so dass es „gekreppt“ (also künstlich gekräuselt) werden muss, um es elastisch zu machen. Durch die noch enthaltene Druckerschwärze aus dem Altpapier ist Recycling-Papier hellgrau und wird daher oft zusätzlich gebleicht oder eingefärbt. Es ist naturgemäß günstig im Preis, aber auch relativ rau und nicht sehr saugfähig. Nach der Benutzung kann es nicht erneut zum Recycling gegeben werden, sondern ist Restmüll.

Zellstoff-Tissue

besteht aus frischen Fasern, denen aufgrund ihrer Länge nur sehr wenig Bindemittel beigegeben werden muss. Es ist weich, sehr saugfähig, fusselt nicht und je nach Qualität weiß bis hochweiß. Durch die Qualität der Ausgangsstoffe ist Zellstoff-Tissue die beste Wahl, jedoch auch entsprechend teuer.

Recycling-Tissue

ist die Mischform zwischen Recycling-Papier und Zellstoff-Tissue und vereint Vor- und Nachteile beider Ausgangsprodukte. Je nach Faserlänge und Leimanteil entstehen naturfarbene bis weiße Qualitäten von guter Saugfähigkeit. Aufgrund des optimalen Verhältnisses von Preis zu Weichheit und Trocknungsleistung wird Papier aus Recycling-Tissue am häufigsten gewählt.

1 Handtuchrollen für
Innenabwicklung, Serie E



2 Handtuchrollen für
Außenabwicklung, Serie S



3 Kosmetiktücher, Serie C

1 HANDTUCHROLLEN FÜR INNENABWICKLUNG, SERIE E

- Papierrolle „Center-Pull“/Innenabwicklung
- zweilagiges Recycling-Tissue
- hochweiß, Weißegrad 84 %
- Länge 162 m, perforiert
- 450 Abrisse à 360 mm
- mit Hülse für zentrale Entnahme
- 6 Rollen im Pack

Höhe: 200 mm
Durchmesser: 190 mm

2 Pack Art. 22-294	(€ 4,53 pro Rolle) € 54,40
10 Pack Art. 22-291	(€ 4,31 pro Rolle) € 258,40
20 Pack Art. 22-292	(€ 4,08 pro Rolle) € 489,60
40 Pack = 1 Palette Art. 22-293	(€ 3,85 pro Rolle) € 924,80

2 HANDTUCHROLLEN FÜR AUSSENABWICKLUNG, SERIE S

- Papierrolle Außenabwicklung
- zweilagiger Frischfaserzellstoff
- hochweiß, Weißegrad 84 %
- Länge 140 m, nicht perforiert
- Hülsendurchmesser 39 mm
- 6 Rollen im Pack

Höhe: 220 mm
Durchmesser: 195 mm

2 Pack Art. 22-274	(€ 4,45 pro Rolle) € 53,40
10 Pack Art. 22-271	(€ 4,23 pro Rolle) € 253,65
20 Pack Art. 22-272	(€ 4,01 pro Rolle) € 480,60
40 Pack = 1 Palette Art. 22-273	(€ 3,78 pro Rolle) € 907,80

3 KOSMETIKTÜCHER, SERIE C

- zweilagiges Zellstoff-Tissue, weiß
- 25 Nachfüllkartons à 150 Tücher

Kartonmaße: 70 x 230 x 115 mm

25 Nachfüllkartons
Art. 22-809 € 28,36

Papier­tuchspender für
Rollenhandtücher ab S. 96

ÜBER HANDTUCHROLLEN UND IHRE ABWICKLUNG

Handtuchrollen werden auch zum Händetrocknen, meist aber für Reinigungsarbeiten in der Lebensmittelverarbeitung, in Solarien und Werkstätten eingesetzt.

Außenabwicklung

Die Rolle liegt waagrecht im Spender und wird (wie WC-Papier) von außen nach innen verbraucht. Die Abtrennung des Papiers erfolgt an einer Abrisskante oder mittels Perforation. Dies ist häufig nur mit zwei Händen zu bewerkstelligen.

Innenabwicklung oder Center-Pull

Anders als bei Rollen für Außenabwicklung besitzt dieses Papier eine Hülse, die vor der ersten Benutzung entfernt werden muss. Danach kann das Papier von innen nach außen herausgezogen werden. Hierzu steht die Rolle senkrecht im Spender und das Papier wird von unten herausgezogen. Die runde Entnahmeöffnung besitzt in der Regel eine umlaufende Abrisskante, so dass das Papier in jede Richtung mit nur einer Hand entnommen werden kann.

HÄNDETROCKNER

Das umwelt-
freundlichste
und kosten-
günstigste
System

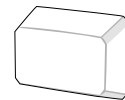

Händetrockner Serie B [S. 116](#)



Händetrockner Serie C [S. 118](#)



Händetrockner Serie E [S. 120](#)



Händetrockner Serie M [S. 122](#)



Händetrockner Serie S [S. 124](#)

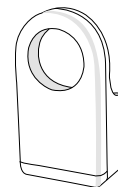

Händetrockner Serie T [S. 127](#)

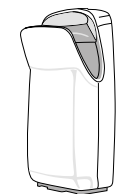

Händetrockner Serie V [S. 131](#)

Technische Daten im Vergleich [S. 134](#)

Modellübersicht [S. 136](#)

ÜBERSICHT HÄNDETROCKNER

WARMLUFT-HÄNDETROCKNER, SERIE B

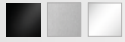

- Trocknungsdauer ca. 15 Sekunden
 - Gesamtleistung 250 bis 1.000 Watt
 - + Motorleistung reduzierbar für leiseres Betriebsgeräusch
 - + geeignet für Montage hinter Spiegel
- Mehr auf S. 116

WARMLUFT-HÄNDETROCKNER, SERIE C



- Trocknungsdauer ca. 28 Sekunden
 - Gesamtleistung 1.640 Watt
 - + besonders gut für Kinder geeignet, da sie durch das leise Anlaufen nicht erschrecken
- Mehr auf S. 118

WARMLUFT-HÄNDETROCKNER MIT DRUCKKNOPF, SERIE E



- Trocknungsdauer ca. 23 Sekunden
 - Gesamtleistung 2.250 Watt
 - + besonders vandalensicher
- Mehr auf S. 120

HÄNDETROCKNER, SERIE T



- Trocknungsdauer ca. 15 Sekunden
- Gesamtleistung 350 bis 1.600 Watt

- + Motorleistung reduzierbar für leiseres Betriebsgeräusch
- + ergonomische Handtrocknung
- + mit wasserabsorbierender Keramikplatte
- + mit Filtereinheit zur Eliminierung von Staub, Bakterien und Gerüchen

Mehr auf S. 127



WARMLUFT-HÄNDETROCKNER MIT INFRAROT-SENSOR, SERIE E



- Trocknungsdauer ca. 23 Sekunden
- Gesamtleistung 2.250 Watt

Mehr auf S. 121

WARMLUFT-HÄNDETROCKNER, SERIE M



- Trocknungsdauer ca. 11 Sekunden
- Gesamtleistung 420 bis 1.100 Watt

- + Motorleistung reduzierbar für leiseres Betriebsgeräusch
- + ohne Heizelement

Mehr auf S. 122

WARMLUFT-HÄNDETROCKNER, SERIE S



- Trocknungsdauer ca. 20 Sekunden
- Gesamtleistung 250 bis 2.750 Watt
- + selbstregulierendes Heizelement

Mehr auf S. 124

WARMLUFT-HÄNDETROCKNER, SERIE V



- Trocknungsdauer ca. 10 Sekunden
- Gesamtleistung 670 oder 1.000 Watt

- + Motorleistung reduzierbar für leiseres Betriebsgeräusch
- + mit Wasserauffangbehälter
- + mit Grobfilter und HEPA-Filter zur Filterung von Staub und Bakterien

Mehr auf S. 131



Einen Überblick aller technischer Daten unserer Händetrockner finden Sie auf Seite 134 in einer Vergleichstabelle.

FÜNF GRÜNDE FÜR HÄNDETROCKNER



KEIN ABFALL

AIR-WOLF Händetrockner erfordern keine Entsorgung von gebrauchten Papierhandtüchern. Keine Vorratshaltung, keinen Personalaufwand, kein Austausch und Nachfüllen von Handtüchern. Keine überfüllten Papierkörbe, keine abgerissenen Stoffrollen.



KEINE UMWELTBELASTUNG

AIR-WOLF Händetrockner sind umweltfreundlich. Fazit einer ökologischen Analyse des ipi-Institutes, Esslingen: Elektrische Händetrockner sind ein umweltfreundliches System.

Beispiel:

Für die Erzeugung einer Tonne Papier werden 16,5 Tonnen Frischwasser benötigt. Dadurch entstehen 15 Tonnen belastetes Abwasser.

Und haben Sie einmal darüber nachgedacht, wieviel Wasser und Chemikalien bei der Reinigung von Stoffhandtüchernrollen verwendet werden müssen?

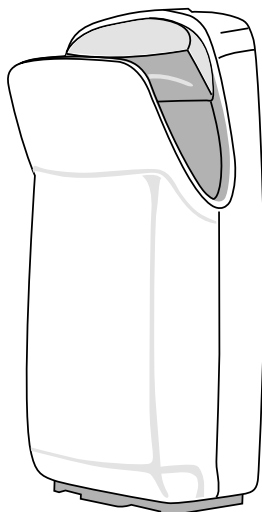

WIR EMPFEHLEN BEI DER WAHL EINES HÄNDETROCKNERS, DASS...

- 1 das Gerät passend zum jeweiligen Einsatzgebiet gewählt wird, da sich öffentliche, halböffentliche und private Bereiche erheblich in Hinsicht auf Vandalismus und Anzahl der Nutzungen unterscheiden.
- 2 der Händetrockner umso robuster und leistungsfähiger sein sollte, je häufiger er benutzt wird.
- 3 das Betriebsgeräusch des Händetrockners bei lärmempfindlicher Umgebung berücksichtigt werden sollte.
- 4 bei der Entscheidung zwischen Händetrockner und Papiertuchspender neben den Anschaffungskosten auch die „Unterhaltskosten“ verglichen werden sollten (Stromverbrauch vs. Papiereinkauf, Lagerhaltung, Kosten für Reinigungspersonal, Abfallentsorgung).

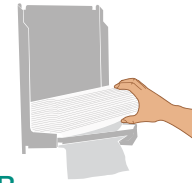

KEIN TÄGLICHER ÄRGER

AIR-WOLF Händetrockner müssen nicht wie Papiertuchspender überwacht werden, sondern benötigen nur eine regelmäßige Sichtprüfung (Luftansaugung, Zustand des Geräts); kein tägliches Überprüfen, kein Auswechseln, keine Beschwerden von Ihren Gästen und Mitarbeitern – unter allen hygienischen Trocknungssystemen das mit dem geringsten täglichen Aufwand.

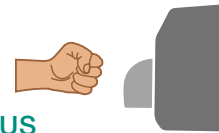

KEIN VANDALISMUS

AIR-WOLF Händetrockner sind aufgrund ihrer Bauart besonders vandalensicher. Speziell die Serien B, E, M und S sind jederzeit auch in besonders gefährdeten Waschräumen einsetzbar. Durch spezielle Gehäuseschrauben sind sie zusätzlich gegen Diebstahl gesichert.



KEINE GELDVERGEUDUNG

AIR-WOLF Händetrockner sind mit großem Abstand das wirtschaftlichste Trocknungssystem (siehe „Was kostet Händetrocknen“ auf S. 130). Sie können damit bis zu 90% Ihrer Kosten für das Händetrocknen reduzieren.

HÄNDETROCKNER

SERIE B >

Wenig Platz im Waschraum?

Der herausragende Vorteil der Serie B liegt in seiner kompakten Größe und geringen Tiefe. Er ist ideal für beengte Waschräume oder den Einbau hinter einen Spiegel und dabei trotzdem leistungsstark mit schneller Trocknungszeit.



Die Händetrockner der Serie B sind so schmal, dass sie für die Hinter-Spiegel-Montage geeignet sind.



Ansicht bei geschlossener Spiegelfront. Ein Spiegel-Aufkleber zeigt an, dass sich hier der Händetrockner befindet.



Höchstleistung im Miniformat: nur 10 cm Tiefe und abgeschrägte Kanten verhindern das Ablegen von Gegenständen



Durch den starken, sensorgesteuerten Luftstrom ermöglicht die Serie B schnelles und energiesparendes Händetrocknen.

TECHNISCHE DATEN SERIE B

Bedienung	automatisch durch Infrarot-Sensor	Frequenz	50 oder 60 Hertz
Laufzeit	bis ca. 1 Sekunde nach Wegnehmen der Hände, maximal 60 Sekunden nach Einschalten	Betriebsgeräusch	70 Dezibel (reduzierbar)
Gehäusematerial	Edelstahl	Motorumdrehungen	16.000 bis 29.000 Umdrehungen pro Minute (einstellbar)
Gehäusestärke	1,2 mm	Motortyp	Universalmotor
Gehäuseoberfläche	Edelstahl gebürstet, weiß beschichtet oder mattschwarz beschichtet	Grundplatte	Metall
Maße H x B x T	216 x 275 x 100 mm	Sensoreinstellung	100 bis 230 mm nach Luftauslass (einstellbar), Standard 170 mm ± 20 mm
Effektive Luftleistung	25 Liter pro Sekunde (einstellbar)	Schutzklasse	Schutzklasse I
Luftgeschwindigkeit	126 bis 252 Stundenkilometer (einstellbar)	IP-Schutzart	IP 23
Lufttemperatur	45 °C (100 mm nach Luftauslass, bei 21 °C Raumtemperatur)	Motorsicherung	Thermosicherung
Händetrocknungsdauer	ca. 15 Sekunden	Heizelementsicherung	Thermosicherung
Leistung Motor	250 bis 500 Watt (einstellbar)	Befestigung	Vier-Punkt-Befestigung
Leistung Heizelement	0 oder 500 Watt (abschaltbar)	Gewicht	3,8 Kilogramm
Gesamtleistung	250 bis 1.000 Watt (einstellbar)	Diebstahlsicherung	Spezialgehäuseschrauben
Stromstärke	maximal 4,2 Ampère	Montage	Aufputz, Stromanschluss verdeckt an Unterputzdose oder mit flexiblem Kabel
Spannung	220 bis 240 Volt	Empf. Montagehöhe	1.200 mm (Unterkante bis Boden)
		Prüfzeichen	CE (NSP, EMV, RoHS), GS

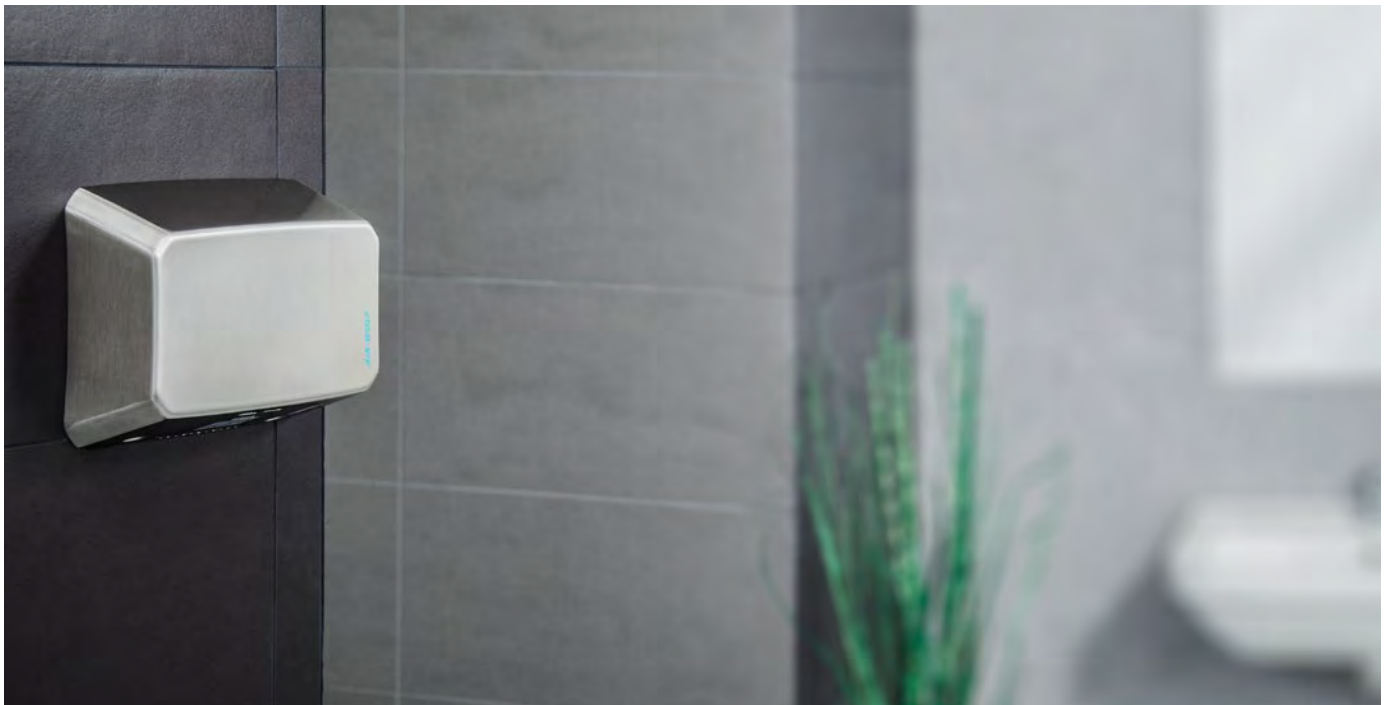

i EMPFOHLENER EINSATZBEREICH

Tankstelle, Schule, Jugendheim, Kommunalbau, Behörde, Theater, Kino, Fitnessstudio

nur AIR-WOLF B 30: Badebetrieb, Wellnessbereich

1 WARMLUFT-HÄNDETROCKNER, AIR-WOLF B 31, B 30, B 32

- mit Infrarot-Sensor
- Gehäuse 1,2 mm

 **Edelstahl gebürstet**
Art. 10-031 € 239,00

 **Edelstahl weiß beschichtet**
Art. 10-030 € 239,00

 **Edelstahl mattschwarz beschichtet**
Art. 10-032 € 239,00

Mehr über Händetrockner auf S. 274



1 Warmluft-Händetrockner, AIR-WOLF B 31, B 30, B 32



i AUS HYGIENISCHER SICHT KEIN UNTERSCHIED

1975: Das Bundesgesundheitsamt bestätigt, dass es aus hygienischer Sicht keine Unterschiede zwischen den vier marktgängigen Systemen (elektrische Warmluft-Händetrockner, Textilrollenhandtücher, Papierrollenhandtücher und Einzelpapierhandtücher) gibt.

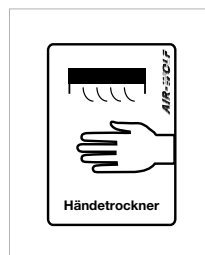

2 DAZU: SELBSTKLEBENDER SPIEGELAUFKLEBER

- selbstklebend und transparent
- für die Kennzeichnung verborgener Einbauspender

H x B: 107 x 76 mm

Transparente Folie, Motiv Händetrockner
Art. 32-933 € 2,50

HÄNDETROCKNER

SERIE C >

Formschönes aus Metall

Wer ein wenig von Metallverarbeitung versteht, der weiß, wie schwierig es ist, Stahlbleche zu gefälligen runden Formen zu verarbeiten. Noch viel aufwendiger ist das bei Edelstahlblechen, die aufgrund ihrer Zähigkeit das Zehnfache an Druck und besondere Werkzeuge erfordern. Die Metallgehäuse unserer Serie C sind daher nicht nur formschön, sondern auch eine technische Meisterleistung.



Art. 10-080

Art. 10-090

1 Warmluft-Händetrockner, AIR-WOLF C 90, C 80



1 WARMLUFT-HÄNDETROCKNER, AIR-WOLF C 90, C 80

- mit Infrarot-Sensor
- Gehäuse 1,5 mm

 **Edelstahl gebürstet**
Art. 10-090 € 269,00

 **Stahl weiß beschichtet**
Art. 10-080 € 159,00

Mehr über Händetrockner auf S. 274

TECHNISCHE DATEN SERIE C

Bedienung	automatisch durch Infrarot-Sensor
Laufzeit	2 Sekunden nach Wegnehmen der Hände
Gehäusematerial	ABS-Kunststoff, Stahl oder Edelstahl
Gehäusestärke	3,0 mm (ABS-Kunststoff) oder 1,5 mm (Stahl) oder 1,5 mm (Edelstahl)
Gehäuseoberfläche	ABS-Kunststoff weiß, Stahl weiß beschichtet oder Edelstahl gebürstet
Maße H x B x T	302 x 253 x 152 mm (C 72) 303 x 260 x 151 mm (C 80, C 90)
Effektive Luftleistung	67 Liter pro Sekunde
Luftgeschwindigkeit	65 Stundenkilometer
Lufttemperatur	52 °C (100 mm nach Luftauslass, bei 21 °C Raumtemperatur)
Händetrocknungsdauer	ca. 28 Sekunden
Leistung Motor	140 Watt
Leistung Heizelement	1.500 Watt
Gesamtleistung	1.640 Watt
Stromstärke	7,0 Ampère
Spannung	220 bis 240 Volt
Frequenz	50 oder 60 Hertz
Betriebsgeräusch	60 Dezibel
Motorumdrehungen	2.400 Umdrehungen pro Minute
Motortyp	Spaltpolmotor
Grundplatte	ABS-Kunststoff grau (Edelstahl) oder ABS-Kunststoff weiß (Stahl, ABS)
Sensoreinstellung	150 bis 250 mm nach Luftauslass (einstellbar)
Schutzklasse	Schutzklasse II
IP-Schutzart	IP 21
Motorsicherung	Thermosicherung
Heizelementsicherung	Thermosicherung
Befestigung	Vier-Punkt-Befestigung
Gewicht	4,3 Kilogramm (Edelstahl, Stahl) oder 3,1 Kilogramm (ABS-Kunststoff)
Diebstahlsicherung	Spezialgehäuseschrauben
Montage	Aufputz, Stromanschluss verdeckt an Unterputzdose
Empf. Montagehöhe	1.200 mm (Unterkante bis Boden)
Prüfzeichen	CE (NSP, EMV, RoHS), GS



Serie C für geräuschsensible Bereiche

Die Händetrockner der Serie C zeichnen sich durch ihre geringe Geräuschentwicklung von nur 60 Dezibel aus und sind daher ideal für Bereiche, in denen die Lautstärke zum Störfaktor werden kann.

Beim Test durch Kinder wurde die Serie C einstimmig zum Sieger gekürt. Der Grund lag in der langsamen Anlaufzeit, wodurch sich die Kinder nicht erschreckten.

i EMPFOHLENER EINSATZBEREICH

Ladengeschäft, Büro, Praxis, Kanzlei, Café, Kindergarten, Gaststätte, Hotel

2 WARMLUFT-HÄNDETROCKNER, AIR-WOLF C 72

- mit Infrarot-Sensor
- Gehäuse 3,0 mm

ABS-Kunststoff weiß
Art. 10-072

€ 129,00

Mehr über Händetrockner auf S. 274

2 Warmluft-Händetrockner, AIR-WOLF C 72



Art. 10-072

i UMWELTBUNDESAMT: HÄNDETROCKNER SIND ÖKOLOGISCH

1993: Das Umweltbundesamt (selbst Kunde bei uns) kommt zu dem Ergebnis, dass elektrische Warmluft-Händetrockner, Stoffhandtuchspender und Handtuchspender mit Recycling-Papier ökologisch vergleichbar gute Systeme zum Trocknen der Hände sind. Papierhandtücher werden als ökologisch ungünstiges System bewertet, da gebrauchte Papierhandtücher nicht recyclingfähig sind.

HÄNDETROCKNER

SERIE E >

Was ist besser: Infrarot-Automatik oder Druckknopf?

Diese oft gestellte Frage kann nicht pauschal beantwortet werden, denn beide Auslösevarianten haben Vor- und Nachteile. Grundsätzlich ist Infrarot-Auslösung sinnvoller, da hierbei der Händetrockner nicht berührt werden muss und genau so lange läuft, wie es nötig ist. Infrarot-Technik erfordert aber Sensoren aus Glas oder Kunststoff, die mit spitzen Gegenständen zerstört oder z.B. mit Kaugummi überklebt werden können.

Für Waschräume mit besonders hoher Vandalismusgefahr empfehlen wir daher die praktisch unzerstörbaren Druckknopfmodelle.

1 Warmluft-Händetrockner, AIR-WOLF E 301, E 120



Art. 10-301

Art. 10-120

1 WARMLUFT-HÄNDETROCKNER, AIR-WOLF E 301, E 120

- mit Druckknopf
- Gehäuse 2,0 mm

 **Stahl gebürstet**
Art. 10-301 € 349,00

 **Stahl weiß emailliert**
Art. 10-120 € 339,00

Mehr über Händetrockner auf S. 274

TECHNISCHE DATEN SERIE E

Bedienung	manuell durch Druckknopf oder automatisch durch Infrarot-Sensor
Laufzeit	fix 35 Sekunden (Druckknopf) oder 2 Sekunden nach Wegnehmen der Hände (Infrarot-Sensor)
Gehäusematerial	Stahl
Gehäusestärke	2,0 mm
Gehäuseoberfläche	Stahl weiß emailliert oder Stahl gebürstet
Maße H x B x T	248 x 278 x 210 mm
Effektive Luftleistung	92 Liter pro Sekunde
Luftgeschwindigkeit	100 Stundenkilometer
Lufttemperatur	53 °C (100 mm nach Luftauslass, bei 21 °C Raumtemperatur)
Händetrocknungsdauer	ca. 23 Sekunden
Leistung Motor	250 Watt
Leistung Heizelement	2.000 Watt
Gesamtleistung	2.250 Watt
Stromstärke	10,0 Ampère
Spannung	220 bis 240 Volt
Frequenz	50 oder 60 Hertz
Betriebsgeräusch	70 Dezibel
Motorumdrehungen	4.200 Umdrehungen pro Minute
Motortyp	Universalmotor
Grundplatte	Aluminium
Sensoreinstellung	150 oder 250 mm nach Luftauslass (einstellbar) (nur für Gerät mit Infrarot-Sensor)
Schutzklasse	Schutzklasse I
IP-Schutzart	IP 23
Motorsicherung	Thermosicherung
Heizelementsicherung	Thermosicherung
Befestigung	Vier-Punkt-Befestigung
Gewicht	5,6 Kilogramm (E 401, E 220), 5,9 Kilogramm (E 301), 6,6 Kilogramm (E 120)
Diebstahlsicherung	Spezialgehäuseschrauben
Montage	Aufputz, Stromanschluss verdeckt an Unterputzdose
Empf. Montagehöhe	1.200 mm (Unterkante bis Boden)
Prüfzeichen	CE (NSP, EMV, RoHS), GS



i EMPFOHLENER EINSATZBEREICH

Tankstelle, Schule, Jugendheim, Kommunalbau, Behörde, Theater, Kino, Fitnessstudio, Universität, Sportstadion, Bahnhof, Raststätte, Diskothek, Freizeitpark

2 Warmluft-Händetrockner, AIR-WOLF E 401, E 220



Art. 10-401

Art. 10-220

2 WARMLUFT-HÄNDETROCKNER, AIR-WOLF E 401, E 220

- mit Infrarot-Sensor
- Gehäuse 2,0 mm

 **Stahl gebürstet**
Art. 10-401 € 349,00

 **Stahl weiß emailliert**
Art. 10-220 € 349,00

Mehr über Händetrockner auf S. 274

i FRESENIUS-INSTITUT: ERHITZTE LUFT TÖTET KEIME AB

1995: Nach Untersuchungen des Fresenius-Institutes steht fest, dass „die Keimzahlen in der Ausblasluft unter denen der Ansaugluft liegen“. Dadurch wurde eindeutig nachgewiesen, dass Warmluft Händetrockner sogar einen Teil der in der Luft vorhandenen Keime abtöten.

HÄNDETROCKNER

SERIE M >

Die Händetrockner der Serie M zeichnen sich durch eine besonders schnelle Trocknungsdauer aus und werden durch das robuste Edelstahlgehäuse optimal vor Vandalismus geschützt.

Der weiß beschichtete Art. 10-415 kann auch in Schwimmbädern und anderen Bereichen mit hoher Luftfeuchtigkeit eingesetzt werden. Denn sowohl der verwendete Edelstahl als auch die weiße Pulverbeschichtung schützen das Gehäuse doppelt vor einer möglichen Korrosion.

TECHNISCHE DATEN SERIE M

Bedienung	automatisch durch Infrarot-Sensor
Laufzeit	bis ca. 2 Sekunden nach Wegnehmen der Hände, maximal 60 Sekunden nach Einschalten
Gehäusematerial	Edelstahl
Gehäusestärke	1,5 mm
Gehäuseoberfläche	Edelstahl gebürstet oder weiß beschichtet
Maße H x B x T	330 x 213 x 170 mm
Effektive Luftleistung	52 Liter pro Sekunde
Luftgeschwindigkeit	191 bis 325 Stundenkilometer (einstellbar)
Lufttemperatur	40 °C (100 mm nach Luftauslass, bei 21 °C Raumtemperatur)
Händetrocknungsdauer	ca. 11 Sekunden
Leistung Motor	420 bis 1.100 Watt (einstellbar)
Leistung Heizelement	ohne Heizelement (Nutzung der Abwärme des Motors zur Lufterwärmung)
Gesamtleistung	420 bis 1.100 Watt (einstellbar)
Stromstärke	5,0 Ampère
Spannung	220 bis 240 Volt
Frequenz	50 oder 60 Hertz
Betriebsgeräusch	68 bis 75 Dezibel (einstellbar)
Motorumdrehungen	19.000 bis 30.000 Umdrehungen pro Minute (einstellbar)
Motortyp	Universalmotor
Grundplatte	Kunststoff
Sensoreinstellung	50 bis 250 mm nach Luftauslass (einstellbar)
Schutzklasse	Schutzklasse I
IP-Schutzart	IP 23
Motorsicherung	Thermosicherung
Heizelementsicherung	entfällt
Befestigung	Vier-Punkt-Befestigung
Gewicht	4,9 Kilogramm
Diebstahlsicherung	Spezialgehäuseschrauben
Montage	Aufputz, Stromanschluss verdeckt an Unterputzdose
Empf. Montagehöhe	1.200 mm (Unterkante bis Boden)
Prüfzeichen	CE (NSP, EMV, RoHS), GS

MONTAGETIPPS

Die Händetrockner möglichst so montieren, dass sie auf dem direkten Weg zwischen Waschtisch und Ausgang liegen. Dem Benutzer werden so lästige Umwege erspart und es entsteht keine Behinderung für den nächsten Benutzer.

Offene Kabel verleiten zu Vandalismus. Deshalb sollten Händetrockner möglichst immer direkt unter Putz an die Stromzufuhr angeschlossen werden.

Bei der Montage auf Fliesen empfiehlt es sich, möglichst viele Bohrlöcher in die Fugen zu legen, um ein Springen der Fliese zu vermeiden. Sollte doch direkt in die Fliese gebohrt werden müssen, dann erst mit einem sog. „Fliesenkörner“ vorbohren und beim Bohrhammer den Hammerschlag ausschalten.

MONTAGEHÖHEN

Die empfohlene Montagehöhe für alle Händetrockner-Serien (mit Ausnahme der Serien T und V) beträgt ca. 1.200 mm von der Geräteunterkante bis zum Boden (Serie T: 650 bis 750 mm und Serie V: 307 mm). Dies gilt für den Normalfall. In Waschräumen, die nur von bestimmten Benutzergruppen frequentiert werden, wie z.B. Schulen, Kindergärten oder Behinderten-Toiletten, sollte die Montagehöhe den Gegebenheiten und den geltenden Baunormen entsprechend angepasst werden.



i EMPFOHLENER EINSATZBEREICH

Tankstelle, Schule, Jugendheim, Kommunalbau, Behörde, Theater, Kino, Fitnessstudio, Universität, Sportstadion, Bahnhof, Raststätte, Diskothek, Freizeitpark

nur AIR-WOLF M 415: Badebetrieb, Wellnessbereich

1 Händetrockner,
AIR-WOLF M 420, M 415



Art. 10-415



Art. 10-420

**1 HÄNDETROCKNER,
AIR-WOLF M 420, M 415**

- mit Infrarot-Sensor
- Gehäuse 1,5 mm

 **Edelstahl gebürstet**
Art. 10-420 € 399,00

 **Edelstahl weiß beschichtet**
Art. 10-415 € 379,00

Mehr über Händetrockner auf S. 274

**i MAYO KLINIK STUDIE: KEINE UNTERSCHIEDE
BZGL. DER ENTFERNUNG VON BAKTERIEN**

2000: In einer Studie der Mayo Klinik, Minnesota (USA), wird festgestellt, dass zwischen den vier üblichen Händetrocknungssystemen „keine signifikanten Unterschiede bezüglich des Entfernens von Bakterien von gewaschenen Händen“ bestehen.

HÄNDETROCKNER

SERIE S >

Selbstregulierendes Heizelement

An heißen Tagen wird die Warmluft eines Händetrockners oft als störend empfunden. Kleine Waschräume werden unnötig aufgeheizt. Bei kalter Raumluft ist aber zum Händetrocknen warme Luft sehr angenehm, so dass bisherige Händetrockner-Temperaturen immer einen Kompromiss darstellten.

Die Serie S ist mit zwei Heizelementen ausgestattet, die von einem Temperaturfühler in vier Stufen automatisch geregelt werden. Die Ausblasluft ist dadurch immer so der Raumtemperatur angepasst, dass sie vom Benutzer als angenehm empfunden wird.

- 1 Warmluft-Händetrockner,
AIR-WOLF S 520, S 505



Art. 10-520

Art. 10-505

- 1 WARMLUFT-HÄNDETROCKNER,
AIR-WOLF S 520, S 505

- mit Infrarot- und Bewegungs-Sensor
- Gehäuse 1,5 mm

 **Edelstahl gebürstet**
Art. 10-520 € 469,00

 **Edelstahl weiß beschichtet**
Art. 10-505 € 469,00

Mehr über Händetrockner auf S. 274

TECHNISCHE DATEN SERIE S

Bedienung	automatisch durch gleichzeitige Auslösung von Infrarot- und Bewegungs-Sensor
Laufzeit	2 Sekunden nach Wegnehmen der Hände, maximal 120 Sekunden nach Einschalten
Gehäusematerial	Edelstahl
Gehäusestärke	1,5 mm
Gehäuseoberfläche	Edelstahl gebürstet oder weiß beschichtet
Maße H x B x T	325 x 276 x 164 mm
Effektive Luftleistung	125 Liter pro Sekunde
Luftgeschwindigkeit	95 Stundenkilometer
Lufttemperatur	49 °C (100 mm nach Luftauslass, bei 21 °C Raumtemperatur)
Händetrocknungsdauer	ca. 20 Sekunden
Leistung Motor	250 Watt
Leistung Heizelement	0 bis 2.500 Watt (selbstregulierend nach Umgebungstemperatur)
Gesamtleistung	250 bis 2.750 Watt (selbstregulierend nach Umgebungstemperatur)
Stromstärke	12,0 Ampère
Spannung	220 bis 240 Volt
Frequenz	50 oder 60 Hertz
Betriebsgeräusch	65 Dezibel
Motorumdrehungen	5.500 Umdrehungen pro Minute
Motortyp	Universalmotor
Grundplatte	selbstlöschender Kunststoff
Sensoreinstellung	50 bis 200 mm nach Luftauslass (einstellbar)
Schutzklasse	Schutzklasse II
IP-Schutzart	IP 23
Motorsicherung	Thermosicherung
Heizelementsicherung	Thermosicherung
Befestigung	Vier-Punkt-Befestigung
Gewicht	4,4 Kilogramm (Edelstahl)
Diebstahlsicherung	Spezialgehäuseschrauben
Montage	Aufputz, Stromanschluss verdeckt an Unterputzdose
Empf. Montagehöhe	1.200 mm (Unterkante bis Boden)
Prüfzeichen	CE (NSP, EMV, RoHS), GS



i EMPFOHLENER EINSATZBEREICH
 Tankstelle, Schule, Jugendheim, Kommunalbau, Behörde, Theater, Kino, Fitnessstudio, Universität, Sportstadion, Bahnhof, Raststätte, Diskothek, Freizeitpark

2 dazu: Wandeinbaurahmen, Serie S

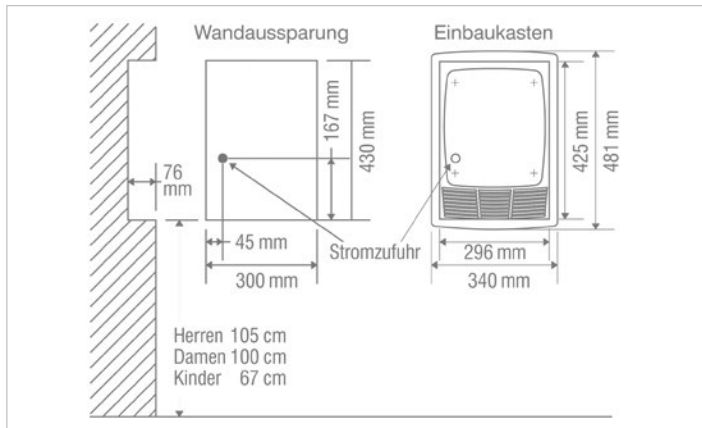

Art. 12-520

2 DAZU: WANDEINBAURAHMEN, SERIE S

- für Wandeinbau der Händetrockner der Serie S
- besonders für beengte Waschräume
- bestehend aus Wandeinbaukasten in Stahl lackiert und Frontblende in Edelstahl
- für Einbaumontage

426 x 296 x 76 mm (unter Putz)
 481 x 340 x 2 mm (über Putz)
 430 x 300 x 80 mm (Wandaussparung)

Edelstahl gebürstet
 Art. 12-520

€ 169,00

i UMWELTBUNDESAMT BESTÄTIGT HÄNDETROCKNER

2011: Das Umweltbundesamt bestätigt die Arbeitsstätten-Verordnung von 1975 und beurteilt, dass folgende Händetrocknungssysteme den hygienischen Anforderungen entsprechen: Warmluft-Händetrockner, Handtuchspender mit weißen Papierhandtüchern auf Zellstoffbasis (chlorgebleicht und chlorfrei gebleicht), Handtuchspender mit Papierhandtüchern aus Altpapier, Handtuchspender aus Baumwollhandtuchrollen.

„HÄNDETROCKNER SIND VIEL ZU TEUER. GIBT ES NICHT EIN PREISGÜNSTIGERES SYSTEM ZUM HÄNDETROCKNEN?“

Nein. Händetrockner sind zwar in der Anschaffung nicht das günstigste System, aber die Investition macht sich oft schon innerhalb eines Jahres bezahlt. Die Stromkosten des Trockners sind im Verhältnis zu den laufenden Kosten anderer Systeme lächerlich gering (siehe auch „Kosteneinsparung“ auf S. 130).

ICH HABE GEHÖRT, HÄNDETROCKNER SEIEN UNHYGIENISCH UND SOLLEN SOGAR BALD NICHT MEHR ZUGELASSEN WERDEN. STIMMT DAS?

Nein. Leider wird das immer wieder von unseriösen Füllgut-Händlern behauptet, die Ihnen teure Verträge für die Lieferung von Papierhandtüchern oder Stoffrollen verkaufen wollen. Händetrockner sind genauso hygienisch wie andere Systeme und in allen relevanten Verordnungen zugelassen; zum Teil werden sie sogar von den Behörden empfohlen.

MACHEN HÄNDETROCKNER DIE HAUT NICHT TROCKEN UND SPRÖDE?

Das ist blanker Unsinn. Warmluft ist nicht in der Lage, die natürlichen Hautfette zu lösen. Sollten die Hände durch häufiges Waschen austrocknen, so liegt das allein an zu aggressiven Seifen ohne ausreichend rückfettende Inhaltsstoffe.

SIND PAPIERHANDTÜCHER NICHT BESSER, WEIL SIE AUCH DEN RESTSCHMUTZ VON DEN HÄNDEN NEHMEN?

Es ist richtig, dass Händetrockner keinen Restschmutz entfernen können. Allerdings heißt das nur, dass die Hände nicht gründlich genug gewaschen wurden. Durch Papierhandtücher wird zwar eventueller Restschmutz entfernt, aber bei billigen Sorten auch die Haut aufgeraut und das natürliche Hautfett abgerieben.

MIT RECYCLING-PAPIER TUE ICH DOCH ETWAS FÜR DIE UMWELT. SIND HÄNDETROCKNER WEGEN IHRES STROMVERBRAUCHS NICHT UNÖKOLOGISCH?

Beides ist nicht richtig. Recycling-Papiertücher sind nach Gebrauch Restmüll, der in großen Volumen entsorgt werden muss. Nicht nur die Entsorgung, auch die Umweltbelastung durch die Herstellung und den Transport des Papiers belasten die Öko-Bilanz. Noch schlimmer ist dies übrigens bei Stoffhandtüchern, die immer wieder gewaschen werden müssen. Die Gesamtenergie-Bilanz eines Händetrockners, von der Herstellung bis zum Stromverbrauch (mit ca. € 0,0012 pro Trockenvorgang), fällt wesentlich besser aus.

DAS TROCKNEN MIT HÄNDETROCKNERN DAUERT MIR VIEL ZU LANGE. MIT PAPIER- ODER STOFFHANDTÜCHERN GEHT DAS VIEL SCHNELLER.

Das ist oft ein subjektiver Eindruck, weil man passiv vor dem Händetrockner steht, während beim aktiven Trocknen die Zeit als kürzer empfunden wird. Beim Einsatz unserer Händetrockner der Serien B, M, S, T oder V ist die Zeitdauer bis zur völligen Trockenheit der Hände faktisch gleich.

WAS GESCHIEHT, WENN DER HÄNDETROCKNER EINMAL NICHT FUNKTIONIERT?

Unsere Reklamationsrate liegt in den ersten drei Jahren unter 1% der installierten Geräte. Wenn dennoch einmal eine Fehlfunktion vorkommt, dann rufen Sie uns einfach an. Sie erhalten dann innerhalb von 24 Stunden ein Leihgerät zur Verfügung gestellt, sowie einen passenden Karton und einen Servicebegleitschein, um das defekte Gerät zur Reparatur ins Servicecenter einzusenden.

HÄNDETROCKNER

SERIE T >



Ergonomische Handtrocknung

Die modernen Geräte für die beidseitige Händetrocknung (wie unsere Serie V auf Seite 131) erfreuen sich höchster Beliebtheit bei unseren Kunden. Es ist neu, es ist anders und es macht Spaß, sich die Hände damit zu trocknen.

Mit unserer Serie T gehen wir den nächsten Schritt und erweitern diese „Hands-in“-Trocknungsmethode, indem die Hände nun nach vorne in eine kreisrunde Öffnung gehalten werden. Die Trocknung erfolgt also in derselben Haltung wie wir uns auch tagtäglich die Hände waschen und entspricht damit unserer natürlichen Ergonomie - ohne unangenehme Verbiegungen der Arme.

i EMPFOHLENER EINSATZBEREICH

Tankstelle, Schule, Jugendheim, Kommunalbau, Behörde, Theater, Kino, Fitnessstudio, Universität, Sportstadion, Bahnhof, Raststätte, Diskothek, Freizeitpark

1 HÄNDETROCKNER, AIR-WOLF T 660, T 650, T 670

- mit Bewegungs-Sensor
- Gehäuse mit antibakterieller Wirkung
- mit Filtereinheit, bestehend aus antibakteriellem Filter, Aktivkohlefilter und HEPA-Filter (Austausch des Filters sollte nach 6 Monaten erfolgen, in hochfrequentierten Waschräumen bereits nach 3 Monaten)
- mit wasserabsorbierender Keramik-Platte zur Aufnahme des Spritzwassers
- Gehäuse 3,0 mm

■ ABS-Kunststoff silber
Art. 10-660 € 649,00

■ ABS-Kunststoff weiß
Art. 10-650 € 649,00

■ ABS-Kunststoff schwarz
Art. 10-670 € 649,00

Mehr über Händetrockner auf S. 274

1 Händetrockner, AIR-WOLF T 660, T 650, T 670



Art. 10-670

Art. 10-660

Art. 10-650



KEIMABWEISENDES KUNSTSTOFF-GEHÄUSE

Das Gehäuse besteht aus schlagfestem ABS-Kunststoff mit antibakterieller Wirkung. Die Oberfläche ist somit geschützt vor Keimen und Bakterien und damit besonders hygienisch.

KERAMIKPLATTE ABSORBIERT WASSER

Die integrierte wasserabsorbierende Keramikplatte nimmt das abgestreifte Spritzwasser von bis zu 250 Handtrocknungen pro Tag auf und sorgt so für eine trockene Oberfläche und einen stets sauberen Eindruck. Wasserflecken auf dem Gerät oder Wasserlachen auf dem Boden, die Rutschgefahr verursachen, gehören damit der Vergangenheit an.

WASSERAUFFANGBEHÄLTER

Sollte die Keramikplatte bei mehr als 250 Handtrocknungen pro Tag keine weitere Flüssigkeit mehr absorbieren können, wird das Spritzwasser im integrierten Wasserauffangbehälter gesammelt. Die Schmutzwasserreste werden in einem entnehmbaren Behälter aufgefangen und können so durch das Reinigungspersonal sicher entsorgt werden.

3-FILTER-KOMBINATION

Da nichts im Waschraum so viel Luft umwälzt wie ein Händetrockner, wurde eine spezielle Luftfiltereinheit entwickelt, die im Bereich der Luftansaugung eingesetzt wird. Durch eine 3-Filter-Kombination aus antibakteriellem Filter, Aktivkohlefilter und HEPA-Filter werden Staub, Gerüche und Bakterien eliminiert und die Raumluft zusätzlich gereinigt. Für ein optimales Ergebnis empfiehlt es sich, die Filtereinheit in Abhängigkeit der Nutzungsfrequenz des Trockners und des Verschmutzungsgrades der Luft regelmäßig auszutauschen.

KERAMIKPLATTE



Die Keramikplatte auf der Rückseite des Händetrockners kann das Spritzwasser von bis zu 250 Anwendungen absorbieren und gibt die Feuchtigkeit durch Verdunstung kontinuierlich wieder an die Luft ab. Dadurch werden Wasserspritzer und Kalkflecken vermieden, was den Reinigungsaufwand für die Putzkräfte – im Vergleich zum Reinigungsaufwand bei anderen modernen Händetrocknerarten – senken kann.

TECHNISCHE DATEN T 650, T 660, T 670

Bedienung	automatisch durch Bewegungs-Sensor
Laufzeit	2 Sekunden nach Wegnehmen der Hände, maximal 60 Sekunden nach Einschalten
Gehäusematerial	schlagfester ABS-Kunststoff mit antibakterieller Wirkung
Gehäusestärke	3,0 mm
Gehäuseoberfläche	ABS-Kunststoff weiß, silber oder schwarz
Maße H x B x T	625 x 322 x 185 mm
Effektive Luftleistung	28 bis 40 Liter pro Sekunde (einstellbar)
Luftgeschwindigkeit	234 bis 360 Stundenkilometer (einstellbar)
Lufttemperatur	60 °C (100 mm nach Luftauslass, bei 20 °C Raumtemperatur)
Händetrocknungsdauer	ca. 15 Sekunden
Luftfilterung	Filtereinheit bestehend aus antibakteriellem Filter, Aktivkohlefilter und HEPA-Filter
Wasserauffangbehälter	entnehmbar
Leistung Motor	350 bis 700 Watt (einstellbar)
Leistung Heizelement	450 bis 900 Watt (einstellbar und abschaltbar)
Gesamtleistung	350 bis 1.600 Watt (einstellbar)
Stromstärke	7,0 Ampère
Spannung	220 bis 240 Volt
Frequenz	50 oder 60 Hertz
Betriebsgeräusch	65 bis 78 Dezibel (einstellbar)
Motorumdrehungen	11.000 bis 20.000 Umdrehungen pro Minute (einstellbar)
Motortyp	Universalmotor
Grundplatte	Kunststoff (Montagehalterung Metall)
Sensoreinstellung	ohne
Schutzklasse	Schutzklasse I
IP-Schutzart	IP 23
Motorsicherung	Thermosicherung
Heizelementsicherung	Thermosicherung
Befestigung	Wandhalterung mit Acht-Punkt-Befestigung
Gewicht	10,8 Kilogramm
Diebstahlsicherung	verdeckte Verschraubung
Montage	Aufputz, Stromanschluss verdeckt an Unterputzdose oder mit flexiblem Kabel
Empf. Montagehöhe	650 bis 750 mm (Unterkante bis Boden)
Prüfzeichen	CE (NSP, EMV, RoHS), GS

FILTEREINHEIT



Die Filter-Halterung wird mit einem Inbusschlüssel vom Gerät gelöst und anschließend nach vorne entnommen.



Der verschmutzte Filter kann an einer der beiden Papierlaschen herausgezogen und durch einen neuen Filter ausgetauscht werden.

WASSERAUFFANGBEHÄLTER



Der Wasserauffangbehälter sollte beim Einsetzen stets vollständig nach hinten gegen die Wand geschoben werden, um eine einwandfreie Aufnahme des Tropfwassers zu gewährleisten.

1 Ersatz: Filtereinheit



Art. 11-805

1 ERSATZ: FILTEREINHEIT, SERIE T

- passend zu Händetrocknern der Serie T
- zur Filterung von Staub, Gerüchen und Bakterien aus der Raumluft
- Filtereinheit bestehend aus antibakteriellem Filter, Aktivkohlefilter und HEPA-Filter
- wird an der Unterseite des Geräts eingesetzt
- Austausch des Filters sollte nach 6 Monaten erfolgen, in hochfrequentierten Waschräumen bereits nach 3 Monaten, um einwandfreie Filterleistung zu gewährleisten

Filtereinheit
Art. 11-805 € 30,00

i HÄNDETROCKNER SIND BAKTERIENSCHLEUDERN?

Die Behauptung, dass Bakterien durch Händetrockner auf die Hände geblasen werden und deshalb Infektionen verursachen, ist falsch. Weltweite unabhängige Forschungen bestätigen: Händetrockner sind ein hygienisch und ökologisch sinnvolles System.

Beim Händetrocknen kommen nur Bakterien und Keime auf Ihre Hände, die Sie mit der Raumluft einatmen. Der Händetrockner saugt die Luft ja aus genau diesem Raum an. Durch die Hitze des Heizelementes im Händetrockner (ca. 250 °C) wird nachweislich sogar ein Teil der Keime abgetötet.

WAS KOSTET HÄNDETROCKNEN?

Das wesentlichste Argument für den Einsatz von Händetrocknern ist die immense Kosteneinsparung gegenüber anderen Systemen.

Prüfen Sie hier Ihre eigenen Kosten, aber denken Sie dabei auch an verdeckte Prozesskosten, wie unter anderem Anschaffung, Lagerung und Entsorgung gebrauchter Papierhandtücher, oder die Reinigung von Textilhandtüchern – diese individuellen Kosten wurden in unserem Rechner nicht berücksichtigt. Das Ergebnis vergleichen Sie dann mit dem Anschaffungspreis eines Händetrockners, der Sie danach nur noch Strom kostet.

TROCKNUNGSKOSTEN IM VERGLEICH PRO HÄNDETROCKNEN

Textilhandtücher ¹ :	ca. 9,0 Cent
Papierhandtücher ² :	ca. 2,5 Cent
Händetrockner ³ :	ca. 0,1 Cent

Hohes Einsparpotenzial, selbst ohne Berücksichtigung der Prozesskosten!



RECHNEN SIE IHRE EIGENEN KOSTEN NACH

1 Angenommen, jeder Mitarbeiter und Gast benutzt Ihre Waschräume im Durchschnitt am Tag nur ein einziges Mal, dann wären das:

Anzahl Mitarbeiter im Haus		Pers. pro Tag	
Anzahl Gäste und Besucher	+	Pers. pro Tag	
insgesamt	=	Waschraumbenutzer tägl.	

2 Je nach Branche haben Sie Ihre Waschräume z.B. an 20, 25 oder sogar an 30 Tagen im Monat geöffnet:

		Öffnungstage pro Monat	
x 12		Monate pro Jahr	
=		Öffnungstage pro Jahr	insgesamt

3 Multiplizieren Sie nun Ihre täglichen Waschraumbenutzer mit den Öffnungstagen pro Jahr

	x		
=		Waschraumbenutzer/Jahr	insgesamt

4 Multiplizieren Sie nun Ihre Waschraumbenutzer pro Jahr mit den Kosten der jeweiligen Händetrocknung

		x € 0,09 für Textilhandtücher ¹	= €	Kosten für Händetrocknung pro Jahr
Waschraumbenutzer pro Jahr		x € 0,025 für Papierhandtücher ²	= €	
		x € 0,001 für Händetrockner ³	= €	

1 Textilhandtücher (Stoffrollen): Die Kosten pro Händetrocknen beziehen sich auf den durchschnittlichen Rollenpreis und die möglichen Verbrauchseinheiten pro Stoffrolle.
 2 Papierhandtücher (Einmalhandtuch): Die Kosten pro Händetrocknen beziehen sich auf den durchschnittlichen Papierpreis und den Verbrauch pro Trocknung.
 3 Händetrockner: Die Kosten pro Händetrocknen beziehen sich auf die durchschnittlichen Stromkosten von ca. € 0,20 pro kWh und den durchschnittlichen Verbrauch unserer Geräte.

RECHENBEISPIELE

Restaurant/Textilhandtücher (Stoffrollen)
 25 Mitarbeiter, 260 Gäste am Tag und 360 Öffnungstage
 Bei durchschnittlich einem Waschaumbesuch pro Person und Tag ergibt das 102.600 mal Händetrocknen im Jahr, also Kosten von ca. € 9.234,00 im Jahr.
Mit Händetrocknern beliefen sich die Kosten auf ca. € 102,60 im Jahr. Das entspricht einer Einsparung von ca. € 9.131,40 jährlich!

Industriebetrieb/Textilhandtücher (Stoffrollen)
 600 Mitarbeiter, 40 Besucher am Tag und 228 Öffnungstage
 Bei durchschnittlich zwei Waschaumbesuchen pro Person und Tag ergibt das 291.840 mal Händetrocknen im Jahr, also Kosten von ca. € 26.265,60 im Jahr.
Mit Händetrocknern beliefen sich die Kosten auf ca. € 291,84 im Jahr. Das entspricht einer Einsparung von ca. € 25.973,76 jährlich!

Schule/Papierhandtücher (Einmalhandtücher)
 40 Lehrer, 900 Schüler am Tag und 192 Schultage
 Bei durchschnittlich einem Waschaumbesuch pro Person und Tag ergibt das 180.480 mal Händetrocknen im Jahr, also Kosten von ca. € 4.512,00 im Jahr.
Mit Händetrocknern beliefen sich die Kosten auf ca. € 180,48 im Jahr. Das entspricht einer Einsparung von ca. € 4.331,52 jährlich!

Autobahnraststätte/Papierhandtücher (Einmalhandtücher)
 36 Mitarbeiter, 2.700 Kunden am Tag und 360 Öffnungstage
 Bei durchschnittlich einem Waschaumbesuch pro Person und Tag ergibt das 984.960 mal Händetrocknen im Jahr, also Kosten von ca. € 24.624,00 im Jahr.
Mit Händetrocknern beliefen sich die Kosten auf ca. € 984,96 im Jahr. Das entspricht einer Einsparung von ca. € 23.639,04 jährlich!

HÄNDETROCKNER

SERIE V >

Wie man Gutes noch besser macht

In den letzten Jahren entwickelten sich Händetrockner für die beidseitige Handtrocknung zum Verkaufsschlager und auch unsere Serie V erfreut sich seither größter Beliebtheit. Doch das heißt nicht, dass wir uns auf unseren Lorbeeren ausruhen. Wir sind stets bemüht, unsere Produkte weiterzuentwickeln und Gutes noch besser zu machen. Wir denken, bei der Serie V ist uns dies wieder einmal gelungen:

1. Verbesserter Motor

- Der verbesserte bürstenlose Motor ist besonders wartungsarm, da kein Austausch von Kohlebürsten mehr erforderlich ist.
- Die geringere Leistungsaufnahme (1.000 Watt statt vorher 1.200 Watt) sorgt für eine höhere Energieeffizienz.

2. Vergrößerte Filterfläche

- Die Fläche des HEPA-Filters wurde für eine noch bessere Filterleistung vergrößert.

3. Design

- Die bewährte Form wurde optisch ansprechender gestaltet.
- Das LED-Display wurde so angepasst, dass klare Hinweise zu Wartung und Funktion eine bessere Bedienung garantieren.

4. HACCP-Zertifizierung

- Die Serie V wurde durch HACCP International zertifiziert und ist dadurch offiziell in lebensmittelverarbeitenden Betrieben einsetzbar.

1 Händetrockner, AIR-WOLF V 750, V 740



Art. 10-750

Art. 10-740



Die HACCP-Zertifizierung garantiert die problemlose Verwendung des Händetrockners in lebensmittelverarbeitenden Betrieben

EMPFOHLENER EINSATZBEREICH

Tankstelle, Schule, Jugendheim, Kommunalbau, Behörde, Theater, Kino, Fitnessstudio, Universität, Sportstadion, Bahnhof, Raststätte, Diskothek, Freizeitpark, lebensmittelverarbeitende Betriebe

1 HÄNDETROCKNER, AIR-WOLF V 750, V 740

- mit Infrarot-Sensor
- Gehäuse mit antibakterieller Wirkung (0,5% IONPURE)
- mit Grobfiltereinsatz, HEPA-Filter und einem Duft-Gelkissen
- Gehäuse 3,0 mm

 ABS-Kunststoff silber, schiefergrauer Trocknungsbereich
Art. 10-750 € 899,00

 ABS-Kunststoff weiß, silbergrauer Trocknungsbereich
Art. 10-740 € 899,00

Mehr über die Merkmale und Besonderheiten der Serie V ab S. 132
Mehr über Händetrockner auf S. 274

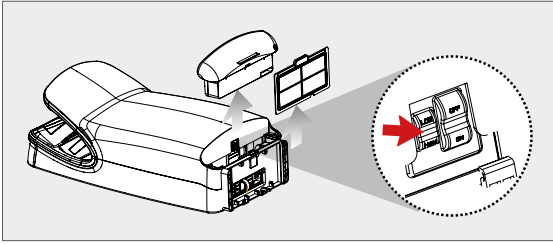

Per Knopfdruck kann die Geschwindigkeit und somit die Lautstärke reduziert werden.



Die Serie V ist auch im Innenbereich äußerst leicht zu reinigen

KEIMABWEISENDES GEHÄUSE

Um Verkeimungen des Gehäuses entgegenzuwirken, wurden dem Gehäusematerial 0,5% IONPURE antimikrobielle Silberionen beigemischt. Diese Ionen wirken keimabweisend und werden z.B. auch in Krankenhäusern eingesetzt, um sensible Oberflächen vor Bakterien zu schützen.

WASSERAUFFANGBEHÄLTER

Der in den Händetrockner der Serie V integrierte Schmutzwasserbehälter fängt überschüssiges Wasser auf, das von den Händen tropft. Dadurch wird verhindert, dass es auf den Boden gelangt und Rutschgefahr verursachen kann. Die Schmutzwasserreste werden in einem entnehmbaren Behälter aufgefangen und können so durch das Reinigungspersonal sicher entsorgt werden.

GROBFILTEREINSATZ UND HEPA-FILTER

Da nichts im Waschraum so viel Luft umwälzt wie ein Händetrockner, wurden spezielle Luftfilter entwickelt, die im Bereich der Luftansaugung eingesetzt werden. Durch eine 2-Filter-Kombination aus Grobfiltereinsatz und HEPA-Filter werden Staub und Bakterien eliminiert und die Raumluft zusätzlich gereinigt. Für ein optimales Ergebnis empfiehlt es sich, die Filter in Abhängigkeit zur Nutzungsfrequenz des Trockners und des Verschmutzungsgrades der Luft regelmäßig auszutauschen.

DUFTGELKISSEN

Für Frische im Waschraum sorgt ein optionales Duftgelkissen, das in den Filter eingesetzt werden kann. Durch die Benutzung des Händetrockners wird der Duftstoff im Raum verteilt.

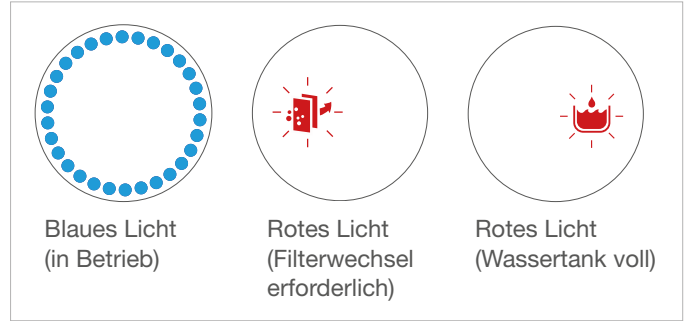

TECHNISCHE DATEN V 740, V 750

Bedienung	automatisch durch Infrarot-Sensor
Laufzeit	2 Sekunden nach Wegnehmen der Hände, maximal 20 Sekunden nach Einschalten
Gehäusematerial	schlagfester ABS-Kunststoff mit 0,5% IONPURE (Silberionen) mit antibakterieller Wirkung
Gehäusestärke	3,0 mm
Gehäuseoberfläche	ABS-Kunststoff weiß oder silber
Maße H x B x T	673 x 334 x 233 mm
Effektive Luftleistung	39 Liter pro Sekunde (reduziert), 44 Liter pro Sekunde (Standard)
Luftgeschwindigkeit	550 Stundenkilometer (reduziert), 610 Stundenkilometer (Standard)
Lufttemperatur	abhängig von Raumtemperatur und Motor-Restwärme
Händetrocknungsdauer	ca. 10 Sekunden
Luftfilterung	Grobfiltereinsatz und HEPA-Filter
Wasserauffangbehälter	entnehmbar
Leistung Motor	670 Watt (reduziert), 1.000 Watt (Standard)
Leistung Heizelement	ohne Heizelement (Nutzung der Abwärme des Motors zur Lufterwärmung)
Gesamtleistung	670 Watt (reduziert), 1.000 Watt (Standard)
Stromstärke	4,6 Ampère
Spannung	220 bis 240 Volt
Frequenz	50 oder 60 Hertz
Betriebsgeräusch	80 Dezibel (reduziert), 85 Dezibel (Standard)
Motorumdrehungen	27.500 (reduziert), 31.500 (Standard) Umdrehungen pro Minute
Motortyp	geschalteter Reluktanzmotor
Grundplatte	Kunststoff (Schnellmontagehalterung Metall)
Sensoreinstellung	ohne
Schutzklasse	Schutzklasse II
IP-Schutzart	IP 33
Motorsicherung	Thermosicherung
Heizelementsicherung	entfällt
Befestigung	Wandhalterung mit Drei-Punkt-Befestigung
Gewicht	9,3 Kilogramm
Diebstahlsicherung	verdeckte Verschraubung
Montage	Aufputz, Stromanschluss verdeckt an Unterputzdose
Empf. Montagehöhe	980 mm (Oberkante bis Boden) 307 mm (Unterkante bis Boden)
Prüfzeichen	CE (NSP, EMV, RoHS), GS, HACCP

1 ERSATZ: GROBFILTER-EINSATZ, SERIE V

- zur Filterung von Staub und groben Partikeln
- wird an der Unterseite des Geräts eingesetzt
- unter fließendem Wasser reinigen und vollständig getrocknet wieder in das Gerät einsetzen

Grobfiltereinsatz
Art. 11-753 € 16,00

2 ERSATZ: HEPA-FILTER, SERIE V

- zur Filterung von Bakterien und Feinstaub
- wird an der Unterseite des Geräts eingesetzt
- nach 25.000 Nutzungen austauschen

HEPA-Filter
Art. 11-771 € 26,00

3 DAZU: DUFT-GELKISSEN, SERIE V

- ungiftig und biologisch abbaubar
- wird in den HEPA-Filter eingesetzt
- langanhaltender Duft, ca. 3 Monate pro Duft-Gelkissen (bei 200 Händetrocknungen pro Tag)

Duft „weißer Pfirsich“, 4 Stück
Art. 11-752 € 70,00

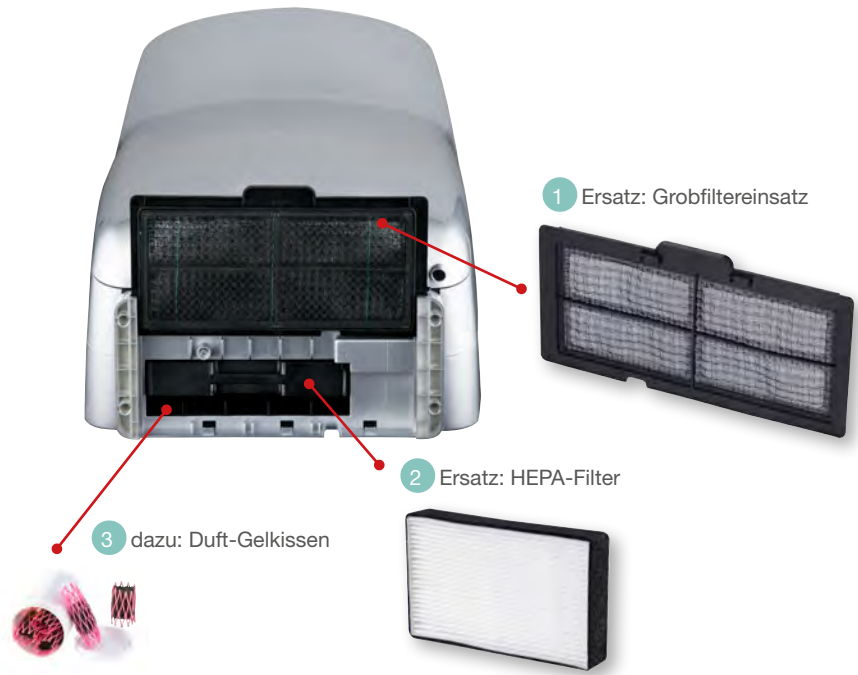

i 25.000 NUTZUNGEN BIS FILTERWECHSEL

Nach 25.000 Nutzungen leuchtet die Anzeige für den Filterwechsel auf. Das ist ähnlich wie bei den Filtern in einem Auto: Sowohl der Grobfilter gegen Staub und grobe Partikel, als auch der HEPA-Filter, der Bakterien und Feinstaub aus der Luft filtert, müssen in zeitlichen Abständen auf Verschmutzung kontrolliert und gereinigt bzw. ausgetauscht werden. Denn ein verstopfter Filter kann den Luftstrom unterbrechen und dadurch den Motor überhitzen.

i WAS IST HACCP?

Der Begriff HACCP – ursprünglich in den USA entwickelt, um den Astronauten sichere Lebensmittel zu gewährleisten – lässt sich frei mit „Gefahrenanalyse an kritischen Überwachungsstellen“ übersetzen.



Dieses präventive und qualitätssichernde Konzept, seit 1998 in der Lebensmittelverarbeitung eingesetzt, verpflichtet alle Unternehmen, die Lebensmittel herstellen, verarbeiten oder vertreiben, die HACCP-Richtlinien einzuhalten. Seit 2006 ist außerdem eine Dokumentation der Hygienemaßnahmen Pflicht.

Mehr Informationen dazu finden Sie auf der Webseite www.haccp.de











TECHNISCHE DATEN IM VERGLEICH

	SERIE B	SERIE C	SERIE E
Bedienung	automatisch durch Infrarot-Sensor	automatisch durch Infrarot-Sensor	manuell durch Druckknopf oder automatisch durch Infrarot-Sensor
Laufzeit	bis ca. 1 Sekunde nach Wegnehmen der Hände, maximal 60 Sekunden nach Einschalten	2 Sekunden nach Wegnehmen der Hände	fix 35 Sekunden (Druckknopf) oder 2 Sekunden nach Wegnehmen der Hände (Infrarot-Sensor)
Gehäusematerial	Edelstahl	ABS-Kunststoff, Stahl oder Edelstahl	Stahl
Gehäusestärke	1,2 mm	3,0 mm (ABS-Kunststoff) oder 1,5 mm (Stahl) oder 1,5 mm (Edelstahl)	2,0 mm
Gehäuseoberfläche	Edelstahl gebürstet, weiß beschichtet oder mattschwarz beschichtet	ABS-Kunststoff weiß, Stahl weiß beschichtet oder Edelstahl gebürstet	Stahl weiß emailliert oder Stahl gebürstet
Maße H x B x T	216 x 275 x 100 mm	302 x 253 x 152 mm (C 72) 303 x 260 x 151 mm (C 80, C 90)	248 x 278 x 210 mm
Effektive Luftleistung	25 Liter pro Sekunde (einstellbar)	67 Liter pro Sekunde	92 Liter pro Sekunde
Luftgeschwindigkeit	126 bis 252 Stundenkilometer (einstellbar)	65 Stundenkilometer	100 Stundenkilometer
Lufttemperatur	45 °C (100 mm nach Luftauslass, bei 21 °C Raumtemperatur)	52 °C (100 mm nach Luftauslass, bei 21 °C Raumtemperatur)	53 °C (100 mm nach Luftauslass, bei 21 °C Raumtemperatur)
Händetrocknungsdauer	ca. 15 Sekunden	ca. 28 Sekunden	ca. 23 Sekunden
Luftfilterung	ohne	ohne	ohne
Wasserauffangbehälter	ohne	ohne	ohne
Leistung Motor	250 bis 500 Watt (einstellbar)	140 Watt	250 Watt
Leistung Heizelement(e)	0 oder 500 Watt (abschaltbar)	1.500 Watt	2.000 Watt
Gesamtleistung	250 bis 1.000 Watt (einstellbar)	1.640 Watt	2.250 Watt
Stromstärke	maximal 4,2 Ampère	7,0 Ampère	10,0 Ampère
Spannung	220 bis 240 Volt	220 bis 240 Volt	220 bis 240 Volt
Frequenz	50 oder 60 Hertz	50 oder 60 Hertz	50 oder 60 Hertz
Betriebsgeräusch	70 Dezibel (reduzierbar)	60 Dezibel	70 Dezibel
Motorumdrehungen	16.000 bis 29.000 Umdrehungen pro Minute (einstellbar)	2.400 Umdrehungen pro Minute	4.200 Umdrehungen pro Minute
Motortyp	Universalmotor	Spaltpolmotor	Universalmotor
Grundplatte	Metall	ABS-Kunststoff grau (Edelstahl) oder ABS-Kunststoff weiß (Stahl, ABS)	Aluminium
Sensoreinstellung	100 bis 230 mm nach Luftauslass (einstellbar), Standard 170 mm ± 20 mm	150 bis 250 mm nach Luftauslass (einstellbar)	150 oder 250 mm nach Luftauslass (einstellbar) (nur für Gerät mit Infrarot-Sensor)
Schutzklasse	Schutzklasse I	Schutzklasse II	Schutzklasse I
IP-Schutzart	IP 23	IP 21	IP 23
Motorsicherung	Thermosicherung	Thermosicherung	Thermosicherung
Heizelementsicherung	Thermosicherung	Thermosicherung	Thermosicherung
Befestigung	Vier-Punkt-Befestigung	Vier-Punkt-Befestigung	Vier-Punkt-Befestigung
Gewicht	3,8 Kilogramm	4,3 Kilogramm (Edelstahl, Stahl) oder 3,1 Kilogramm (ABS-Kunststoff)	5,6 Kilogramm (E 401, E 220), 5,9 Kilogramm (E 301), 6,5 Kilogramm (E 120)
Diebstahlsicherung	Spezialgehäuseschrauben	Spezialgehäuseschrauben	Spezialgehäuseschrauben
Montage	Aufputz, Stromanschluss verdeckt an Unterputzdose oder mit flexiblem Kabel	Aufputz, Stromanschluss verdeckt an Unterputzdose	Aufputz, Stromanschluss verdeckt an Unterputzdose
Empf. Montagehöhe	1.200 mm (Unterkante bis Boden)	1.200 mm (Unterkante bis Boden)	1.200 mm (Unterkante bis Boden)
Prüfzeichen	CE (NSP, EMV, RoHS), GS	CE (NSP, EMV, RoHS), GS	CE (NSP, EMV, RoHS), GS

SERIE M	SERIE S	SERIE T	SERIE V
automatisch durch Infrarot-Sensor	automatisch durch Infrarot- und Bewegungs-Sensor	automatisch durch Bewegungs-Sensor	automatisch durch Infrarot-Sensor
bis ca. 2 Sekunden nach Wegnehmen der Hände, maximal 60 Sekunden nach Einschalten	2 Sekunden nach Wegnehmen der Hände, maximal 120 Sekunden nach Einschalten	2 Sekunden nach Wegnehmen der Hände, maximal 60 Sekunden nach Einschalten	2 Sekunden nach Wegnehmen der Hände, maximal 20 Sekunden nach Einschalten
Edelstahl	Edelstahl	schlagfester ABS-Kunststoff mit antibakterieller Wirkung	schlagfester ABS-Kunststoff mit 0,5% IONPURE (Silberionen) mit antibakterieller Wirkung
1,5 mm	1,5 mm	3,0 mm	3,0 mm
Edelstahl gebürstet oder weiß beschichtet	Edelstahl gebürstet oder weiß beschichtet	ABS-Kunststoff weiß, silber oder schwarz	ABS-Kunststoff weiß oder silber
330 x 213 x 170 mm	325 x 276 x 164 mm	625 x 322 x 185 mm	673 x 334 x 233 mm
52 Liter pro Sekunde	125 Liter pro Sekunde	28 bis 40 Liter pro Sekunde (einstellbar)	39 Liter pro Sekunde (reduziert), 44 Liter pro Sekunde (Standard),
191 bis 325 Stundenkilometer (einstellbar)	95 Stundenkilometer	234 bis 360 Stundenkilometer (einstellbar)	550 Stundenkilometer (reduziert) 610 Stundenkilometer (Standard)
40 °C (100 mm nach Luftauslass, bei 21 °C Raumtemperatur)	49 °C (100 mm nach Luftauslass, bei 21 °C Raumtemperatur)	60 °C (100 mm nach Luftauslass, bei 20 °C Raumtemperatur)	abhängig von Raumtemperatur und Motor-Restwärme
ca. 11 Sekunden	ca. 20 Sekunden	ca. 15 Sekunden	ca. 10 Sekunden
ohne	ohne	Filtereinheit bestehend aus antibakteriellem Filter, Aktivkohlefilter und HEPA-Filter	Grobfiltereinsatz und HEPA-Filter
ohne	ohne	entnehmbar	entnehmbar
420 bis 1.100 Watt (einstellbar)	250 Watt	350 bis 700 Watt (einstellbar)	670 Watt (reduziert), 1.000 Watt (Standard)
ohne Heizelement (Nutzung der Abwärme des Motors zur Lufterwärmung)	0 bis 2.500 Watt (selbstregulierend nach Umgebungstemperatur)	450 bis 900 Watt (einstellbar und abschaltbar)	ohne Heizelement (Nutzung der Abwärme des Motors zur Lufterwärmung)
420 bis 1.100 Watt (einstellbar)	250 bis 2.750 Watt (selbstregulierend nach Umgebungstemperatur)	350 bis 1.600 Watt (einstellbar)	670 Watt (reduziert), 1.000 Watt (Standard)
5,0 Ampère	12,0 Ampère	7,0 Ampère	4,6 Ampère
220 bis 240 Volt	220 bis 240 Volt	220 bis 240 Volt	220 bis 240 Volt
50 oder 60 Hertz	50 oder 60 Hertz	50 oder 60 Hertz	50 oder 60 Hertz
68 bis 75 Dezibel (einstellbar)	65 Dezibel	65 bis 78 Dezibel (einstellbar)	80 Dezibel (reduziert), 85 Dezibel (Standard)
19.000 bis 30.000 Umdrehungen pro Minute (einstellbar)	5.500 Umdrehungen pro Minute	11.000 bis 20.000 Umdrehungen pro Minute (einstellbar)	27.500 (reduziert), 31.500 (Standard) Umdrehungen pro Minute
Universalmotor	Universalmotor	Universalmotor	geschalteter Reluktanzmotor
Kunststoff	selbstlöschender Kunststoff	Kunststoff (Montagehalterung Metall)	Kunststoff (Schnellmontagehalterung Metall)
50 bis 250 mm nach Luftauslass (einstellbar)	50 bis 200 mm nach Luftauslass (einstellbar)	ohne	ohne
Schutzklasse I	Schutzklasse II	Schutzklasse I	Schutzklasse II
IP 23	IP 23	IP 23	IP 33
Thermosicherung	Thermosicherung	Thermosicherung	Thermosicherung
entfällt	Thermosicherung	Thermosicherung	entfällt
Vier-Punkt-Befestigung	Vier-Punkt-Befestigung	Wandhalterung mit Acht-Punkt-Befestigung	Wandhalterung mit Drei-Punkt-Befestigung
4,9 Kilogramm	4,4 Kilogramm	10,8 Kilogramm	9,3 Kilogramm
Spezialgehäuseschrauben	Spezialgehäuseschrauben	verdeckte Verschraubung	verdeckte Verschraubung
Aufputz, Stromanschluss verdeckt an Unterputzdose	Aufputz, Stromanschluss verdeckt an Unterputzdose	Aufputz, Stromanschluss verdeckt an Unterputzdose oder mit flexiblem Kabel	Aufputz, Stromanschluss verdeckt an Unterputzdose
1.200 mm (Unterkante bis Boden)	1.200 mm (Unterkante bis Boden)	650 bis 750 mm (Unterkante bis Boden)	980 mm (Oberkante bis Boden) 307 mm (Unterkante bis Boden)
CE (NSP, EMV, RoHS), GS	CE (NSP, EMV, RoHS), GS	CE (NSP, EMV, RoHS), GS	CE (NSP, EMV, RoHS), GS, HACCP

MODELLÜBERSICHT

EINE ENTSCHEIDUNGSHILFE

Serie	B			C			E	
								
	B 30	B 31	B 32	C 72	C 80	C 90	E 120	E 220
Bedienung								
Druckknopf (feste Laufzeit)							✓	
Infrarot-/Bewegungs-Sensor (berührungslos)	✓	✓	✓	✓	✓	✓		✓
Gehäusematerial								
ABS-Kunststoff	3,0 mm							
ABS-Kunststoff Antibakteriell wirkend								
Stahl					2,0 mm		2,0 mm	2,0 mm
Edelstahl	1,2 mm	1,2 mm	1,2 mm				1,2 mm	
Gehäuseoberfläche								
ABS-Kunststoff weiß				✓				
ABS-Kunststoff silber								
ABS-Kunststoff schwarz								
Stahl weiß beschichtet					✓			
Stahl weiß emailliert							✓	✓
Stahl gebürstet (matt)								
Edelstahl mattschwarz beschichtet			✓					
Edelstahl gebürstet			✓				✓	
Edelstahl weiß beschichtet	✓							
Händetrocknungsdauer								
Mittelwert in Sekunden	15	15	15	28	28	28	23	23
Optimale Nutzungsfrequenz								
Für durchschnittl. Bedarf an Händetrocknungen pro Tag	50 - 300	50 - 300	50 - 300	20 - 80	20 - 80	20 - 80	50 - 150	50 - 180
Empfohlener Einsatzbereich								
Ladengeschäft, Büro, Praxis, Kanzlei, Café, Kindergarten, Gaststätte, Hotel, u.Ä.				✓	✓	✓		
Tankstelle, Schule, Jugendheim, Kommunalbau, Behörde, Theater, Kino, Fitnessstudio, u.Ä.	✓	✓	✓				✓	✓
Universität, Sportstadion, Bahnhof, Raststätte, Diskothek, Freizeitpark, u.Ä.							✓	✓
Badebetrieb, Hallenbad, Sauna- und Kurbetrieb, Wellnessbereich, u.Ä.	✓							
Preis								
in Euro, zzgl. der gesetzl. MwSt.	€ 239	€ 239	€ 239	€ 129	€ 159	€ 269	€ 339	€ 349

UNSER HÄNDETROCKNER-SERVICE

Unzufrieden und allein gelassen fühlen sich Kunden, wenn Sie im Vertrauen auf Werbung und Versprechungen ein Produkt erworben haben, das ihre Erwartungen nicht erfüllt oder schlichtweg nicht funktioniert. Durch konsequentes Verfolgen unserer Philosophie ist es uns gelungen, AIR-WOLF als eine Marke zu etablieren, die nicht nur für Qualität, sondern auch für herausragenden Service steht.



Natürlich gibt es auch mit unseren Produkten Probleme – erfreulicherweise aber eher selten – durch menschliche Fehler in der Produktion von Bauteilen oder in der Qualitätskontrolle, durch Beschädigungen auf dem Transportweg oder vielleicht sogar erst bei der Montage.

Schon aus Eigennutz ist es uns wichtig, dass alle Geräte, die bei unseren Kunden an der Wand hängen, funktionieren. Jeder unzufriedene Besitzer oder Benutzer eines defekten Geräts wird seinen Ärger wesentlich häufiger

verbreiten, als ein zufriedener seine Freude über einen funktionierenden Händetrockner.

Um unseren Kunden diese Sicherheit bieten zu können sind wir sicherlich nicht immer der günstigste Anbieter (und wollen das auch gar nicht sein, siehe das Zitat auf S. 12). Dafür können Sie darauf vertrauen, mit unseren Produkten eines nie zu sein: unzufrieden und allein gelassen!

WARTUNG

Die je nach Nutzungsfrequenz alle ein bis fünf Jahre erforderliche Reinigung und Überprüfung Ihres AIR-WOLF Händetrockners können Sie auch in unserem Servicecenter durchführen lassen:

WARTUNGSPAKET: REINIGUNG UND ÜBERPRÜFUNG

- Kontrolle und Funktionsprüfung durch Elektromeister
- inklusive Reinigungsmaterialien
- ohne Ersatz- und Verschleißteile

Serie B, C, E, M, S, T oder V
Art. 90-510

€ 45,00

GARANTIE

Auf alle unsere Händetrockner erhalten Sie 2 Jahre Gewährleistung, doch sind die Geräte für eine wesentlich längere Nutzungsdauer ausgelegt. Wer sicher gehen will, kann eine verlängerte Garantie beim Erwerb eines Händetrockners gleich mitbestellen:

GARANTIE-VERLÄNGERUNG

- inklusive Reparaturkosten innerhalb des Verlängerungszeitraums
- ab Datum des Erwerbs
- ohne Ersatz- und Verschleißteile

Garantie-Verlängerung auf drei Jahre

Art. 90-723 (Serie B, C, E, M, S)

€ 55,00

Art. 90-733 (Serie T, V)

€ 75,00

Garantie-Verlängerung auf fünf Jahre

Art. 90-725 (Serie B, C, E, M, S)

€ 105,00

Art. 90-735 (Serie T, V)

€ 165,00



MONTAGE

Bereits im Vorfeld können Sie sich auf unserer Homepage über Montagehöhen und Bohrlochabstände unserer Händetrockner kundig machen. Wir nennen Ihnen auch gerne einen Elektrofachmann unseres Vertrauens in Ihrer Nähe.

RÜCKGABERECHT

Alle unsere Produkte können Sie bei Nichtgefallen innerhalb von 30 Tagen gegen volle Erstattung des Kaufpreises zurückgeben (vorausgesetzt, sie sind originalverpackt und unbenutzt).

LEIHGERÄTE

Für die Dauer einer Reparatur erhalten Sie auf Wunsch kostenlos ein Leihgerät zur Verfügung gestellt.

GARANTIEVERLÄNGERUNG

Sicherheit auch über die normale Gewährleistung hinaus bieten Ihnen unsere Garantiepakete (siehe links). Auf Wunsch stellen wir Ihnen auch individuelle Pakete zusammen, die z.B. auch Vandalismusschäden beinhalten können.

REKLAMATIONEN

Sie haben Probleme mit einem unserer Produkte und möchten reklamieren? Ein Anruf genügt! Sie erhalten dann von uns eine umfassende Hilfe und bei Bedarf eine Rücksendenummer (RMA).

ERSATZTEILGARANTIE

Oft funktionieren unsere Händetrockner über einen Zeitraum von 12 Jahren, bis die ersten Bauteile ausgetauscht werden müssen. Deshalb bevorraten wir alle Ersatzteile ebenso lange.

WARTUNG UND REPARATUREN

Durch den mit der Luft angesaugten Staub können Händetrockner auf Dauer ihre Leistungsfähigkeit verlieren. Verschleißteile wie Kohlebürsten und Heizelemente sollten regelmäßig überprüft werden.

SERVICEBEGLEITSCHHEINE

Auf unserer Homepage stellen wir Ihnen für Reparaturen einen Servicebegleitschein zum Download bereit. Damit können Sie sich das Verfassen eines Begleitschreibens ersparen.

RÜCKSENDUNGEN UND UMTAUSCH

Innerhalb der Garantiezeit lassen wir die Ware direkt bei Ihnen abholen und ersparen Ihnen den Weg zur Post. Bitte rufen Sie uns einfach an, dann koordinieren wir die Abholung für Sie.

Sollten Sie dennoch Ware unfrei zurücksenden, bitten wir Sie, uns dies vorab anzumelden, da sonst keine Annahme der Sendung erfolgen kann.

Adresse für Rücksendungen:

AIR-WOLF GmbH
Zentrallager
Unterhachinger Straße 75
D-81737 München

ÖKOBILANZ IM VERGLEICH

**PAPIERHANDTÜCHER
RECYCLING TISSUE**



**HÄNDETROCKNER
AIR-WOLF SERIE M**



Es fällt jährlich ein Bedarf von 49 Paletten Papierhandtüchern an.



Im Durchschnitt werden pro Waschräumenutzung 3 Papierhandtücher verbraucht.



Nach 10 Jahren macht das einen Gesamtverbrauch von 50 Millionen Papierhandtüchern

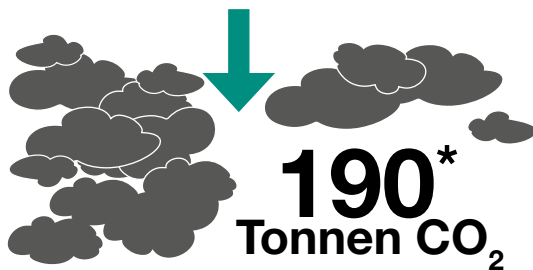

Somit entstehen nach 10 Jahren umgerechnet 190 Tonnen CO₂

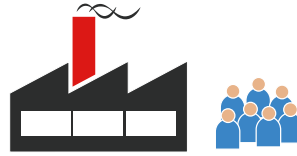

Als Beispiel nehmen wir ein Unternehmen, welches in der Industriebranche tätig ist. Es sind 2.500 Mitarbeiter beschäftigt und jeder von ihnen sucht 3 mal am Tag den Wasorraum auf.



Es werden einmalig 78 Händetrockner mit einer Lebensdauer von ca. 10 Jahren benötigt.



Pro Waschräumenutzung wird der Händetrockner einmal benutzt.



Nach 10 Jahren haben die Händetrockner 16,7 Millionen mal ihre Dienste geleistet.

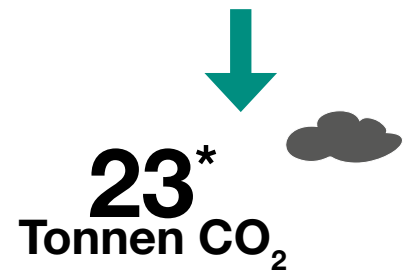

Bei den Händetrocknern sind nach 10 Jahren lediglich 23 Tonnen CO₂ entstanden - und mit Strom aus 100 % erneuerbaren Energien sogar noch weniger.

CO₂ IN ZAHLEN

Setzt man Händetrockner statt Papierhandtücher ein, spart man über einen Zeitraum von 10 Jahren 167 Tonnen CO₂.

* 0,0038 kg CO₂ pro Papierhandtuch, individuelle Abweichungen entstehen in Abhängigkeit vom Zellstoffgehalt des Papiers, ohne Berücksichtigung des Entsorgungsaufwandes.

Stromverbrauch von 0,00187 kWh pro Trocknungsvorgang, Herstellungsprozess, Material und Transport wurden berücksichtigt, ohne Berücksichtigung des Entsorgungsaufwandes.

Zum Vergleich:

- Pro Jahr bindet eine normal gewachsene Buche ca. 12,5 kg CO₂ (Quelle: Handelsblatt, online, Stand: 01/2011). Um 167 Tonnen CO₂ umzuwandeln, brauchen etwa 13.000 Buchen ein ganzes Jahr.
- Ein neuer Kleinwagen stößt im Durchschnitt 110 g CO₂ pro gefahrenem Kilometer aus (Quelle: auto motor und sport, online, Stand: 10/2015). Bei einer Laufleistung von 15.000 km im Jahr muss das Auto ca. 86 Jahre lang fahren, um 167 Tonnen CO₂ auszustoßen.



HAARTROCKNER

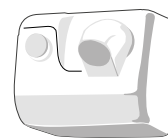

Wandhaartrockner für öffentliche Bereiche

S. 144

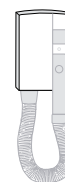

Wandhaartrockner mit Luftschlauch

S. 146

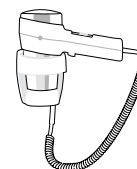

Handhaartrockner für Wandmontage

S. 147



Handhaartrockner mit Kabel und Stecker

S. 151

ÜBERSICHT HAARTROCKNER

WANDHAARTROCKNER, SERIE E

- Laufzeit 90 Sekunden
- Gesamtleistung 2.250 Watt

+ für hohe Nutzerfrequenzen geeignet
 + mit optionaler Höhenverstellung erhältlich
 + besonders vandalensicher

Mehr ab S. 144



WANDHAARTROCKNER HOTELLO, SERIE VALERA+

- effektive Luftleistung 54 Kubikmeter pro Stunde

+ automatische Sicherheitsabschaltung nach 8 Minuten

Mehr auf S. 146



HANDHAARTROCKNER ACTION, SERIE VALERA+

- Luftgeschwindigkeit 60 Stundenkilometer

Mehr auf S. 147



HANDHAARTROCKNER PREMIUM, SERIE VALERA+

- Luftgeschwindigkeit 65 Stundenkilometer

+ praktisch für die Aufbewahrung in einer Schublade

Mehr auf S. 148



HANDHAARTROCKNER PREMIUM, SERIE VALERA+

- Luftgeschwindigkeit 65 Stundenkilometer

+ optional mehrere Gebläsestufen

Mehr auf S. 149



HANDHAARTROCKNER MASTER, SERIE VALERA +

- Luftgeschwindigkeit 81 Stundenkilometer

+ besonders robuster Motor

Mehr auf S. 151



HANDHAARTROCKNER PREMIUM, SERIE VALERA +

- Luftgeschwindigkeit 65 Stundenkilometer

+ antibakterielle Beschichtung mit Silberionen

Mehr auf S. 152



HANDHAARTROCKNER NANO, SERIE VALERA +

- Luftgeschwindigkeit 75 Stundenkilometer

+ keine Kabelverwicklung durch Dreh-Element

Mehr auf S. 152



Haartrockner dürfen in keinem Hotelzimmer oder Schwimmbad mehr fehlen.

Sie stellen gerade für die Damen unter uns einen echten Mehrwert dar und gehören mittlerweile zur Grundausstattung von öffentlichen und halböffentlichen Bereichen. Je nach Einsatzgebiet und Bedarf werden die Geräte an der Wand montiert – auf Wunsch auch höhenverstellbar – oder mit flexiblem Kabel für größeren Bewegungsradius versehen.

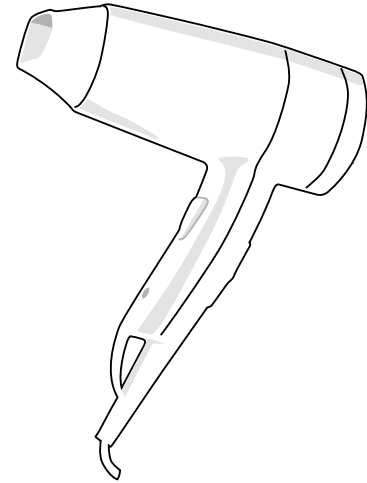

WIR EMPFEHLEN BEI DER WAHL EINES HAARTROCKNERS, ...

- 1 Haartrockner mit automatischer Selbstabschaltung einzusetzen, da die Benutzer die Geräte oft achtlos weiterlaufen lassen.
- 2 nicht auf die angegebene Gesamtleistung (Watt) eines Gerätes zu achten, da diese meist nur etwas über die Lufttemperatur und nur wenig über die tatsächliche Luftleistung aussagt.
- 3 gerade in Feucht- und Umkleieräumen eine zusätzliche Absicherung durch einen Fehlerstrom-Schutzschalter (FI) einzurichten.
- 4 in öffentlichen und halb-öffentlichen Bereichen vergleichsweise höherwertige Produkte einzusetzen, da sie anders als im privaten Bereich anderen Belastungen in Bezug auf Nutzungsfrequenz und Vandalismus ausgesetzt sind.

i DIE LUFTLEISTUNG VON HAARTROCKNERN

Es wird oft angenommen, dass man die Luftleistung eines Haartrockners an der Wattzahl erkennen kann. Diese wird aber zum größten Teil durch das Heizelement bestimmt, während die Motoren oft zu schwach sind und wenig Luft bewegen.

Die wahre Stärke erfahren Sie, indem Sie die effektive Luftleistung der verschiedenen Haartrockner gegenüberstellen. Am besten testen Sie das Gerät, anstatt sich von hohen Wattzahlen beeindrucken zu lassen.



WANDHAARTROCKNER FÜR ÖFFENTLICHE BEREICHE >

Wandhaartrockner für Bäder und Umkleiden

Die Serie E ist für hohe Beanspruchungen in öffentlichen und halböffentlichen Bereichen konzipiert, z.B. in Hallenbädern, Schulumkleiden oder Sportzentren. Sie ist extrem robust, vandalensicher und trocknet Haare innerhalb kürzester Zeit.

Zugegeben: wer nicht gerade einen Pagenkopf- oder Bürsten-Haarschnitt hat, wird vom „Styling“ durch die Luftdüse der Serie E nicht immer begeistert sein – aber dafür sind die Haare in Rekordzeit trocken!

- 1 Wandhaartrockner,
AIR-WOLF E 122



Art. 10-122

1 WANDHAARTROCKNER AIR-WOLF E 122, SERIE E

- mit Druckknopf
- Gehäuse 2,0 mm
- für Montage auf Höhenverstellung geeignet



Stahl weiß emailliert

Art. 10-122

€ 339,00

Mehr über Haartrockner auf S. 276

passende Höhen-
verstellung auf S. 145

TECHNISCHE DATEN SERIE E

Bedienung	manuell durch Druckknopf
Laufzeit	fix 90 Sekunden
Gehäusematerial	Stahl
Gehäusestärke	2,0 mm
Gehäuseoberfläche	Stahl weiß emailliert oder Stahl gebürstet
Maße	248 x 278 x 210 mm
Effektive Luftleistung	92 Liter pro Sekunde 5.500 Liter pro Minute 330 Kubikmeter pro Stunde
Luftgeschwindigkeit	100 Stundenkilometer
Lufttemperatur	53 °C (100 mm nach Luftauslass, bei 21 °C Raumtemperatur)
Leistung Motor	250 Watt
Leistung Heizelement	2.000 Watt
Gesamtleistung	2.250 Watt
Stromstärke	10,0 Ampère
Spannung	220 bis 240 Volt
Frequenz	50 oder 60 Hertz
Betriebsgeräusch	70 Dezibel
Motorumdrehungen	4.200 Umdrehungen pro Minute
Motortyp	Universalmotor
Grundplatte	Aluminium
Schutzklasse	Schutzklasse I
IP-Schutzart	IP 21
Motorsicherung	Thermosicherung
Heizelementsicherung	Thermosicherung
Befestigung	Vier-Punkt-Verschraubung
Gewicht	10-122: 6,0 Kilogramm 10-322: 5,9 Kilogramm
Diebstahlsicherung	Spezialgehäuseschrauben
Montage	Aufputz, Stromanschluss verdeckt an Unterputzdose
Empf. Montagehöhe	1.800 cm (Unterkante bis Boden), bzw. mittlere Nutzergröße +50 mm
Prüfzeichen	CE (NSP, EMV, RoHS), GS

Für Kinder oder bei Platzmangel: Höhenverstellungen für Wandhaartrockner

Der Einsatz von Höhenverstellungen für Wandhaartrockner ist immer dann sinnvoll, wenn das Gerät auch von Kindern benutzt werden soll oder wenn sehr wenig Wandfläche zur Verfügung steht, also kein ausreichender Platz für die Montage eines zweiten oder sogar dritten Haartrockners vorhanden ist.

Unsere Höhenverstellungen sind jedoch aufgrund ihrer massiven, vandalensicheren Bauart teurer als der Wandhaartrockner selbst und können zudem immer nur von einer Person zeitgleich benutzt werden.

Falls es möglich ist, raten wir Ihnen dazu, statt einer Höhenverstellung besser mehrere Haartrockner auf verschiedenen Höhen zu montieren.

2 WANDHAARTROCKNER AIR-WOLF E 322, SERIE E

- mit Druckknopf
- Gehäuse 2,0 mm
- für Montage auf Höhenverstellung geeignet

■ **Stahl gebürstet**
Art. 10-322 € 349,00

Mehr über Haartrockner auf S. 276

2 Wandhaartrockner, AIR-WOLF E 322
■



Art. 10-322



Art. 12-522

3 dazu: Höhenverstellung zu Wandhaartrockner AIR-WOLF E 122 und E 322

3 DAZU: HÖHENVERSTELLUNG ZU WANDHAARTROCKNER AIR-WOLF E 122 UND E 322

- mit Edelstahl-Bügelgriff zum stufenlosen Verstellen des Haartrockners
 - für verdeckten Elektroanschluss (in der Höhenverstellung bereits vorinstalliert)
 - Aluminiumprofil eloxiert
 - für Aufputzmontage
- 981 x 263 x 117 mm

■ **Aluminium eloxiert**
Art. 12-522 € 529,00

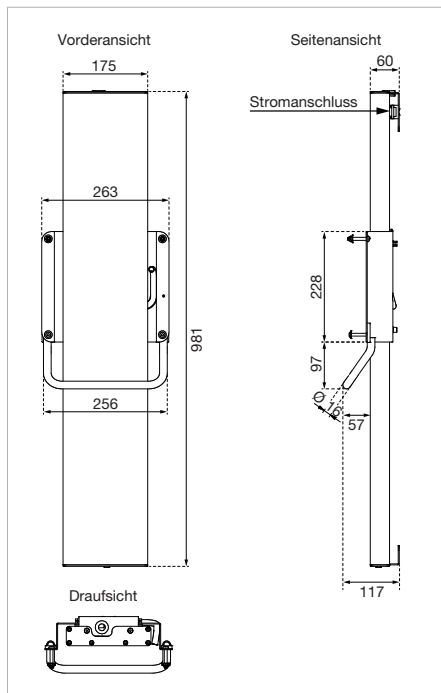

Technische Zeichnung der Höhenverstellung Art. 12-522



Höhenverstellung mit Haartrockner Art. 10-322

WANDHAARTROCKNER

MIT LUFTSCHLAUCH >

Was ist zu beachten bei Haartrocknern mit Luftschlauch?

Wandhaartrockner mit Luftschlauch haben den großen Vorteil, dass sich die gesamte Elektrik im Wandgerät befindet und der Luftschlauch keine elektrischen Bauteile enthält. Somit darf die Handdüse auch versehentlich in eine gefüllte Wanne oder das Handwaschbecken fallen, ohne dass die Gefahr eines Stromschlags besteht.

Achten Sie beim Kauf von Haartrocknern für Räume mit Wannen- und Duschbereichen besonders auf die Schutzart und weisen Sie Ihren Elektrofachmann auch explizit auf die Einhaltung der Norm DIN VDE 0100-701 hin.

1 Wandhaartrockner Hotello, Serie Valera +



Art. 50-302

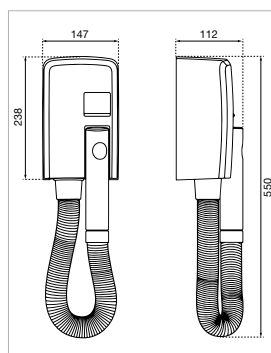

Maßskizze Art. 50-302

1 WANDHAARTROCKNER HOTELLO, SERIE VALERA+

- besonders für Bereiche mit normaler Benutzerfrequenz (z.B. Sportstätten oder Hotelbäder) geeignet
- automatische Auslösung durch Abnahme der Handdüse
- Laufzeit bis Wiedereinhängen der Handdüse oder automatische Sicherheitsabschaltung nach 8 Minuten
- flexibler Schlauch mit drehbarer, wärmeisolierter Handdüse
- Stromanschluss verdeckt an Wandauslass oder mit dem vormontierten Kabel mit Konturenstecker
- robuster Motor mit einer Lebensdauer von mehr als 1.500 Stunden
- effektive Luftleistung 54 Kubikmeter pro Stunde
- Luftgeschwindigkeit 900 L/min
- Gesamtleistung 1.400 Watt
- Spannung 220 bis 240 Volt
- Frequenz 50 oder 60 Hertz
- Schutzklasse II, Schutzart IP 34, Prüfzeichen CE
- Schnellmontagehalterung für Wandmontage ohne Öffnen des Geräts

550 x 190 x 102 mm (mit Schlauch und Handdüse)
238 x 147 x 97 mm (ohne Schlauch und Handdüse)
Schlauchlänge: 1.200 mm

ABS-Kunststoff weiß
Art. 50-302

€ 109,00

Mehr über Haartrockner auf S. 276

HANDHAARTROCKNER FÜR WANDMONTAGE >

Qualitätsarbeit aus der Schweiz

Nahezu jeder Haartrockner, den Sie heute kaufen können, wird für sehr wenig Geld in Fernost produziert. Die Qualität muss deshalb nicht zwingend schlecht sein, doch die Erfahrung zeigt, dass diese Geräte in der Regel aufgrund schlampiger Verarbeitung meist zu hohen Ausfallquoten neigen. Schlimmer noch ist, dass sie oft nicht zugelassene Bauteile enthalten, die zur Gefährdung des Benutzers führen können. Wir setzen deshalb lieber auf Sicherheit und beziehen unsere Haartrockner der Serie Valera+ aus der Schweiz.

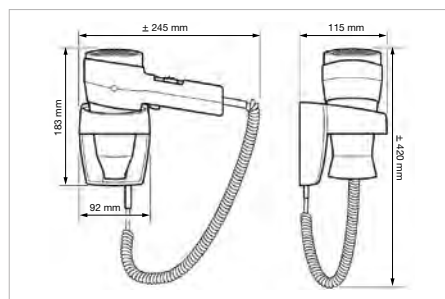

Maßskizze Art. 50-360 und Art. 50-380

1 HANDHAARTROCKNER ACTION, SERIE VALERA+

- besonders für halböffentliche Bereiche mit normaler Benutzerfrequenz (z.B. Sportstätten oder Hotelbäder) geeignet
- Auslösung durch Drücken des Handtasters und Laufzeit bis Loslassen des Tasters
- zwei Gebläsestufen und zwei Warmluftstufen, zusätzlich eine Kaltluftstufe
- mit Wandhalterung und Spiralkabel
- Wandhalterung mit Sicherheitsschalter
- mit Gumminoppen für bessere Griffbarkeit
- Ondulierdüse in Grifffarbe
- aus verchromtem Metall und ABS-Kunststoff
- Stromanschluss verdeckt hinter der Wandhalterung
- effektive Luftleistung 80 Kubikmeter pro Stunde
- Luftgeschwindigkeit 60 Stundenkilometer
- Gesamtleistung 1.200 Watt
- Spannung 220 bis 240 Volt
- Frequenz 50 oder 60 Hertz
- Schutzklasse II, Schutzart IP 20, Prüfzeichen CE
- Gewicht 0,7 kg

420 x 255 x 115 mm (mit Kabel)
190 x 245 x 115 mm (ohne Kabel)

<input type="checkbox"/> ABS-Kunststoff weiß	Art. 50-360	€ 53,00
<input checked="" type="checkbox"/> ABS-Kunststoff schwarz	Art. 50-380	€ 53,00

Mehr über Haartrockner auf S. 276



Art. 50-380

Art. 50-360



Art. 50-406

- 1 Handhaartrockner Premium, Serie Valera + für Einbau in Schubladen oder Schränke, mehrstufig



Bedienung durch Handtaster, Abschaltung durch Loslassen des Tasters

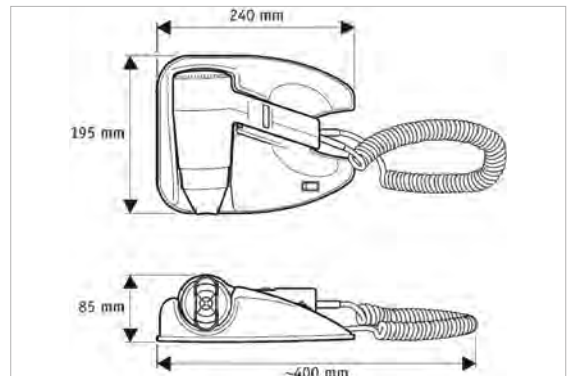

Maßskizze Art. 50-406: Verschraubung, z.B. in Schublade, mit festem Stromanschluss (Diebstahlsicherung)

1 HANDHAARTROCKNER PREMIUM, SERIE VALERA+

- besonders für halböffentliche Bereiche mit normaler Benutzerfrequenz (wie z.B. Sportstätten oder Hotelbäder) geeignet
- Auslösung durch Drücken und Laufzeit bis Loslassen des Tasters
- zwei Gebläsestufen und zwei Warmluftstufen, zusätzlich eine Kaltluftstufe
- mit Ondulierdüse
- mit Halterung und Spiralkabel
- Halterung mit beleuchtetem Sicherheitsschalter
- Stromanschluss verdeckt mit vormontierten Kabel
- effektive Luftleistung 68 Kubikmeter pro Stunde
- Luftgeschwindigkeit 65 Stundenkilometer
- Gesamtleistung 1.200 Watt (1.600 Watt auf Anfrage)
- Spannung 220 bis 240 Volt
- Frequenz 50 oder 60 Hertz
- Schutzklasse II, Schutzart IP 20, Prüfzeichen CE, GS
- für Einbaumontage in Schubladen

85 x 400 x 195 mm (mit Kabel)
85 x 240 x 195 mm (ohne Kabel)

ABS-Kunststoff weiß
Art. 50-406 (für Einbaumontage)

€ 53,00

Mehr über Haartrockner auf S. 276



Mit Festanschluss in der Schublade, z.B. am Schminktisch oder unterhalb des Waschtisches

**2 HANDHAARTROCKNER PREMIUM,
SERIE VALERA+**

- besonders für halböffentliche Bereiche mit normaler Benutzerfrequenz (wie z.B. Sportstätten oder Hotelbäder) geeignet
- Auslösung durch Drücken und Laufzeit bis Loslassen des Tasters
- einstufig: eine Gebläse- und eine Warmluftstufe
mehrere Gebläsestufen: zwei Gebläse- und zwei Warmluftstufen
zusätzlich eine Kaltluftstufe
- mit Wandhalterung und Spiralkabel
- Wandhalterung mit Sicherheitsschalter
- Stromanschluss verdeckt hinter der Halterung
- effektive Luftleistung 68 Kubikmeter pro Stunde
- Luftgeschwindigkeit 65 Stundenkilometer
- Gesamtleistung 1.200 Watt (1.600 Watt auf Anfrage)
- Spannung 220 bis 240 Volt
- Frequenz 50 oder 60 Hertz
- Schutzklasse II, Schutzart IP 20, Prüfzeichen CE, GS
- für Aufputzmontage

eine Gebläsestufe
420 x 112 x 158 mm (mit Kabel)
227 x 112 x 158 mm (ohne Kabel)

ABS-Kunststoff weiß
Art. 50-400 € 42,00

mehrere Gebläsestufen
420 x 112 x 158 mm (mit Kabel)
227 x 112 x 158 mm (ohne Kabel)

ABS-Kunststoff weiß
Art. 50-401 € 51,00

Mehr über Haartrockner auf S. 276

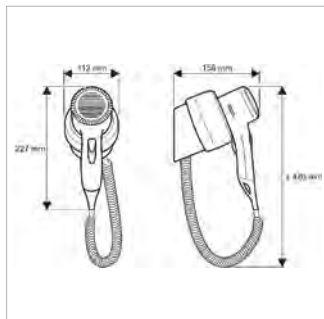

Maßskizze ein- oder mehrstufiger Haartrockner, ohne Zusatzfunktion

**2 Handhaartrockner Premium,
Serie Valera+**



Art. 50-401

Art. 50-400

§ HOTELAUSSTATTUNG

Zur Erlangung der Hotel-Kategorie „Drei Sterne“ muss dem Gast ein „Föhn auf Wunsch“ zur Verfügung gestellt werden. Ab der Kategorie „Vier-Sterne“ sind Föhne für jedes Hotelbad verbindlich.

(Quelle: DEHOGA – Deutscher Hotel-und Gaststättenverband)



HANDHAARTROCKNER MIT KABEL UND STECKER >

Wand- oder Handhaartrockner?

Handhaartrockner empfehlen sich besonders, wenn man sie nur nach Bedarf an der Rezeption ausgeben will oder im mobilen Einsatz, wenn nicht mit Verlust zu rechnen ist.



1 Handhaartrockner Master, Serie Valera+



Art. 50-486

2 dazu: Wandhalterung, Serie Valera+



Art. 52-406

Art. 52-407

1 HANDHAARTROCKNER MASTER, SERIE VALERA+

- besonders für halböffentliche Bereiche mit normaler Benutzerfrequenz (z.B. Sportstätten oder Hotelbäder) geeignet
- mit Spiralkabel und Konturenstecker
- Kabellänge ausgezogen ca. 2,50 m
- Auslösung durch Drücken und Laufzeit bis Loslassen des Tasters
- zwei Gebläsestufen und drei Warmluftstufen
- mit Aufhängeöse
- mit Ondulierdüse und abnehmbarem Haarfilter
- besonders robuster Motor mit einer Lebensdauer von mehr als 1.500 Stunden
- effektive Luftleistung 65 Kubikmeter pro Stunde
- Luftgeschwindigkeit 81 Stundenkilometer
- Gesamtleistung 1.200 Watt
- Spannung 220 bis 240 Volt
- Frequenz 50 oder 60 Hertz
- Schutzklasse II, Schutzart IP 20, Prüfzeichen CE
- Gewicht 0,6 kg

288 x 274 x 92 mm



Stahl verchromt, Kunststoff schwarz

Art. 50-486

€ 74,00

2 DAZU: WANDHALTERUNG, SERIE VALERA+

- für Handhaartrockner Master
- verdeckte Zwei-Punkt-Befestigung, für Aufputzmontage

89 x 108 x 91 mm



Kunststoff mattverchromt

Art. 52-407

€ 13,00



Kunststoff schwarz

Art. 52-406

€ 12,00

Mehr über Haartrockner auf S. 276

HAARTROCKNER – HANDHAARTROCKNER MIT KABEL UND STECKER

Beratung und Bestellung unter: +49 (89) 420790-10
oder über unseren Online-Shop unter www.air-wolf.de



1 Handhaartrockner Premium,
Serie Valera+



Art. 50-488

2 Handhaartrockner Nano,
Serie Valera+



Art. 50-484

1 HANDHAARTROCKNER PREMIUM, SERIE VALERA+

- besonders für private und halböffentliche Bereiche mit niedriger Benutzerfrequenz (z.B. Hotelbäder) geeignet
- Auslösung durch Drücken und Laufzeit bis Loslassen des Tasters
- zwei Gebläsestufen und drei Warmluftstufen als Schiebetasten, zusätzlich eine Kaltluftstufe
- mit Spiralkabel und Konturenstecker
- Kabellänge ausgezogen ca. 2,50 m
- mit Aufhängeöse
- abnehmbare Ondulierdüse
- antibakterielle Beschichtung mit Silberionen
- robuster Motor mit einer Lebensdauer von mehr als 800 Stunden
- effektive Luftleistung 68 Kubikmeter pro Stunde
- Luftgeschwindigkeit 65 Stundenkilometer
- Gesamtleistung 1.200 Watt
- Spannung 220 bis 240 Volt
- Frequenz 50 oder 60 Hertz
- Schutzklasse II, Schutzart IP 20, Prüfzeichen CE, GS
- Gewicht 0,4 kg

223 x 180 x 74 mm

ABS-Kunststoff, weiß
Art. 50-488

€ 36,00

Mehr über Haartrockner auf S. 276

2 HANDHAARTROCKNER NANO, SERIE VALERA+

- besonders für halböffentliche Bereiche mit normaler Benutzerfrequenz (z.B. Sportstätten oder Hotelbäder) geeignet
- Auslösung durch Drücken und Laufzeit bis Loslassen des Tasters
- zwei Gebläsestufen und drei Warmluftstufen
- mit flexiblem Spiralkabel und Konturenstecker
- Dreh-Element, zur Verhinderung der Verwicklung des Kabels
- Kabellänge ausgezogen ca. 3 m
- mit Aufhängeöse
- zwei Ondulierdüsen und abnehmbarer Haarfilter
- besonders robuster Motor mit einer Lebensdauer von mehr als 1.500 Stunden
- effektive Luftleistung 48 Kubikmeter pro Stunde
- Luftgeschwindigkeit 75 Stundenkilometer
- Gesamtleistung 1.200 Watt
- Spannung 220 bis 240 Volt
- Frequenz 50 oder 60 Hertz
- Schutzklasse II, Schutzart IP 20, Prüfzeichen CE
- Gewicht 0,44 kg

281 x 223 x 90 mm

ABS-Kunststoff, schwarz
Art. 50-484

€ 65,00

Mehr über Haartrockner auf S. 276



ABFALLBEHÄLTER

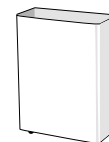

Abfallbehälter

S. 157

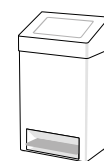

Tret-Abfallbehälter

S. 166



Abfallkörbe

S. 168

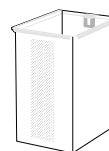

Abfallbehälter
für Aufputz- oder
Einbaumontage

S. 170

VERBRAUCHSMATERIAL

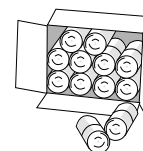

Abfallbeutel

S. 175

ÜBERSICHT ABFALLBEHÄLTER

ABFALLBEHÄLTER, SERIE GAMMA II



- 25 oder 50 Liter
- + formschönes Design
- + zur Entleerung abklappbar

Mehr auf S. 160



ABFALLBEHÄLTER, SERIE GAMMA II



- 27 Liter
- + besonders vandalensicher

Mehr auf S. 161



ABFALLBEHÄLTER, SERIE LOBO II



- 30 Liter
- + formschönes Design mit Edelstahlapplikationen

Mehr auf S. 157



ABFALLBEHÄLTER, SERIE LOBO



- 60 Liter
- + besonders vandalensicher

Mehr auf S. 158



ABFALLBEHÄLTER MIT HAUBE, SERIE LOBO



- 60 Liter
- + mit selbstschließender Einwurfklappe, feuerhemmend

Mehr auf S. 159



ABFALLBEHÄLTER, SERIE LOBO



- 25 Liter
- + platzsparend durch geringe Tiefe

Mehr auf S. 159



ABFALLBEHÄLTER MIT HAUBE, SERIE OMEGA



- 18 oder 50 Liter
- + mit selbstschließender Einwurfklappe

Mehr auf S. 162



ABFALLBEHÄLTER MIT HAUBE, SERIE BETA



- 23 Liter
- + mit Schwingklappe

Mehr auf S. 162



ABFALLBEHÄLTER MIT HAUBE, SERIE GAMMA



- 65 oder 80 Liter
- + mit selbstschließender Einwurfklappe

Mehr auf S. 163



ABFALLBEHÄLTER, SERIE OMIKRON II



- 6 oder 15 Liter
- + zur Entleerung von der Wand abnehmbar

Mehr auf S. 163



ABFALLBEHÄLTER, SERIE GAMMA



- 25 Liter
- + platzsparend durch geringe Tiefe

Mehr auf S. 165



RUNDER TRET-ABFALLBEHÄLTER, SERIE GAMMA



- 3, 5, 12 oder 20 Liter
- + mit Innenbehälter

Mehr auf S. 166



RECHTECKIGER TRET-
ABFALLBEHÄLTER, SERIE GAMMA



- 6 oder 14 Liter
- + mit Innenbehälter



Mehr auf S. 166

TRET-ABFALLBEHÄLTER,
SERIE OMIKRON



- 24, 50 oder 70 Liter
- + insbesondere für
medizinische
Bereiche geeignet



Mehr auf S. 167

TRET-ABFALLBEHÄLTER MIT HAUBE,
SERIE OMEGA



- 40 Liter
- + mit Fußbedienung



Mehr auf S. 167

ABFALLKORB,
SERIE BETA



- 35 Liter
- + mit und ohne Abfall-
beutel verwendbar



Mehr auf S. 168

ABFALLKORB,
SERIE OMIKRON II



- 25 oder 60 Liter
- + mit und ohne Abfall-
beutel verwendbar



Mehr auf S. 168

ABFALLKORB,
SERIE LAMBDA



- 30 oder 54 Liter
- + mit und ohne Abfall-
beutel verwendbar



Mehr auf S. 169

ABFALLKORB,
SERIE LAMBDA



- 36 oder 60 Liter
- + konisch zulaufend
für einfache Entnahme
des Abfallbeutels
- + mit und ohne Abfall-
beutel verwendbar

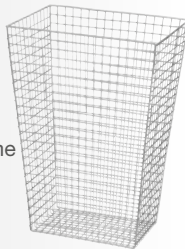

Mehr auf S. 169

VERBORGENER ABFALLBEHÄLTER,
SERIE SIGMA



- 40 Liter
- + formschöne Lösung für die Aufhängung
des Abfallbehälters unter dem Waschtisch

Mehr auf S. 171



ABFALLBEHÄLTER,
SERIE SIGMA



- 20 Liter
- + mit Blendrahmen für platz-
sparende Einbaumontage
- + wahlweise auch ohne
Blendrahmen für Aufputzmontage
erhältlich



Mehr auf S. 172

ABWURFKLAPPE,
SERIE SIGMA



- selbstschließende
Abwurfklappe
- umlaufende Blende



WAAGERECHT



Mehr auf S. 173

ABWURFRINGE,
SERIE SIGMA



- + einfache Lösung für
den Abwurf gebrauchter
Papierhandtücher in den
darunterstehenden
Abfallbehälter



Mehr auf S. 174

ABFALLBEUTEL



Mehr ab S. 175



Montage-Tipp
In Nähe vom Papiertuchspender und Richtung Ausgang montieren

Für eine einfache Bodenreinigung montieren Sie den Behälter mit mindestens 200 mm Bodenfreiheit, am besten direkt unter den Papiertuchspender und auf dem Weg zum Ausgang. Das sorgt für freien Benutzerfluss und das Papier wird nicht einfach auf den Boden geworfen.

ABFALLBEHÄLTER

BODENSTEHEND ODER FÜR WANDMONTAGE >

Außergewöhnliches Design für außergewöhnliche Waschräume

Verleihen Sie ihrem Waschraum einen Hauch von Luxus. Das Design der Serie Lobo II spiegelt das perfekte Zusammenspiel zwischen Form und Farbe wider. Sanft gerundete Formen in Kombination mit glänzenden Edelstahllakzenten und schwarz mattierte Flächen unterstreichen den luxuriösen Charakter und verwandeln Ihren Waschraum in etwas Besonderes. Der Abfallbehälter der Serie Lobo II kombiniert die Verarbeitung hochwertiger Materialien mit einem ästhetischen Anspruch und fügt sich so perfekt in das außergewöhnliche Design der Serie ein.

Geeignete Abfallbeutel finden Sie auf S. 175

1 Abfallbehälter, Serie Lobo II, 30 Liter



Art. 40-750

Art. 40-720

STEEL•DOT®

1 ABFALLBEHÄLTER, SERIE LOBO II, 30 LITER

- für Abfälle aller Art
- mit innenliegender Beutelhalterung für verdeckte Befestigung des Abfallbeutels
- einfacher Abfallbeutelwechsel durch Herabklappen der Gehäusefront
- mit Einheitsschloss
- Applikationen in Edelstahl (Sichtfenster, Zierstreifen und Drehpunkt)
- Drehpunkt verdeckt mit „STEEL•DOT®“-Applikation
- Vier-Punkt-Befestigung, für Aufputzmontage
- geeignete Abfallbeutel: Art. 22-412 oder 22-438 (siehe S. 175)

600 x 265 x 204 mm

Gehäuse Edelstahl hochglänzend weiß beschichtet, Applikationen Edelstahl poliert

Art. 40-750

€ 430,00

Gehäuse Edelstahl mattschwarz beschichtet, Applikationen Edelstahl gebürstet

Art. 40-720

€ 430,00

Mehr über Serie Lobo II auf S. 288



Der markante Zierstreifen in Edelstahl ist ein exklusives Merkmal der Serie Lobo II.



Der Abfallbehälter ist abschließbar und wird zur Entleerung nach vorne aufgeklappt

Abfallbehälter mit hygienischen und funktionalen Aspekten zu akzeptablen Preisen

Wie bei allen Produkten der Serie Lobo haben wir uns auch hier wieder viele Gedanken gemacht über die „ultimate“ Lösung. Viele Kunden würden einen geschlossenen Abfallbehälter bevorzugen, doch aus Preisgründen geben sie sich mit Draht-Abfallkörben zufrieden. Die Ursache für den hohen Preis liegt vor allem im enormen Blechbedarf, der z.B. den eines Seifenspenders oft um das Zehnfache übersteigt.

Wir haben uns deshalb entschlossen, so lange etwas wegzunehmen, bis die Herstellungskosten akzeptable Preise ermöglichen und so lange wichtige Merkmale hinzuzufügen, bis wir diesen Abfallbehälter unter hygienischen und funktionalen Aspekten ohne Abstriche und vorbehaltlos empfehlen können.



Abfallbehälter sollten wenn möglich direkt unterhalb des Papierhandtuchspenders angebracht werden, damit das Papier nicht einfach auf den Boden geworfen wird.

1 Abfallbehälter, Serie Lobo, 60 Liter



Art. 40-608

Art. 40-308



Beutelhalterung nach oben klappen



Abfallbeutel über die Beutelhalterung stülpen



Beutelhalterung wieder nach unten klappen: Abfallbeutel ist von außen nicht mehr sichtbar

§ TECHNISCHE REGELN FÜR ARBEITSSTÄTTEN

5.4 (2) „Toilettenräume müssen mit [...] Abfallbehältern ausgestattet sein.“

6.4 (5) „Zusätzlich sollen sich in Waschräumen Abfallbehälter und Kleiderhaken befinden.“

7.4 (6) „In Umkleieräumen sind Abfallbehälter, Spiegel und Kleiderablagen bereitzustellen.“

1 ABFALLBEHÄLTER, SERIE LOBO, 60 LITER

- für Abfälle aller Art
 - mit innenliegender Beutelhalterung für verdeckte Befestigung des Abfallbeutels
 - Vorderkanten gerundet
 - mit Rutschsicherung durch GummifüÙe
 - Vier-Punkt-Befestigung, für Aufputzmontage oder bodenstehend
 - geeignete Abfallbeutel: Art. 22-444 oder 22-420 (siehe S. 175)
- 612 x 389 x 250 mm

 **Edelstahl weiß beschichtet**
Art. 40-308 € 169,00

 **Edelstahl gebürstet, transparent pulverbeschichtet gegen Finger- und Anlaufspuren**
Art. 40-608 € 169,00

Mehr über Serie Lobo auf S. 288

Geeignete Abfallbeutel finden Sie auf S. 175

2 Abfallbehälter mit Haube, Serie Lobo, 60 Liter



Art. 40-607

Art. 40-307

3 Abfallbehälter, Serie Lobo, 25 Liter



Art. 40-620

Art. 40-320

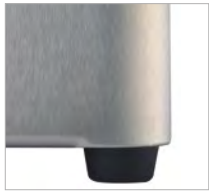

Mit Gummifüßen für freistehende Aufstellung

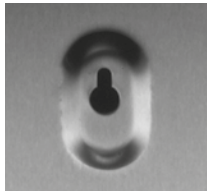

Wandbefestigung mit Abstand zum Ausgleich von Wandunebenheiten



Beutelhalterung nach oben klappen



Abfallbeutel über die Beutelhalterung stülpen



Beutelhalterung wieder nach unten klappen: Abfallbeutel ist von außen nicht mehr sichtbar

2 ABFALLBEHÄLTER MIT HAUBE, SERIE LOBO, 60 LITER

- für Abfälle aller Art
- mit Haube und selbstschließender Einwurfsklappe, feuerhemmend
- abgeschrägte Oberseite gegen das Ablegen von Gegenständen
- mit innenliegender Beutelhalterung für verdeckte Befestigung des Abfallbeutels
- Vorderkanten gerundet
- mit Rutschsicherung durch Gummifüße
- Vier-Punkt-Befestigung, für Aufputzmontage oder bodenstehend
- geeignete Abfallbeutel: 22-420 oder 22-444 (siehe S. 175)

726 x 400 x 258 mm

 Edelstahl weiß beschichtet
Art. 40-307 € 249,00

 Edelstahl gebürstet, transparent pulverbeschichtet gegen Finger- und Anlaufspuren
Art. 40-607 € 249,00

Mehr über Serie Lobo auf S. 288

3 ABFALLBEHÄLTER, SERIE LOBO, 25 LITER

- für Abfälle aller Art
- mit innenliegender Beutelhalterung für verdeckte Befestigung des Abfallbeutels
- Vorderkanten gerundet
- mit Rutschsicherung durch Gummifüße
- Vier-Punkt-Befestigung für Aufputzmontage oder bodenstehend
- geeignete Abfallbeutel: Art. 22-410 oder 22-438 (siehe S. 175)
460 x 350 x 160 mm

 Edelstahl weiß beschichtet
Art. 40-320 € 129,00

 Edelstahl gebürstet, transparent pulverbeschichtet gegen Finger- und Anlaufspuren
Art. 40-620 € 129,00

Mehr über Serie Lobo auf S. 288

Formschön, robust und vandalensicher

Die Serie Gamma II produzieren wir in den Größen 25, 27 und 50 Litern, welche sich durch ihre Formgebung perfekt in die Serie integrieren. Selbstverständlich sind die Abfallbehälter, wie alle Produkte der Serie Gamma II, hochwertig verarbeitet und auch in vandalismusgefährdeten Bereichen problemlos einsetzbar.



1 Abfallbehälter, Serie Gamma II, 25/50 Liter



1 ABFALLBEHÄLTER, SERIE GAMMA II, 25/50 LITER

- für Abfälle aller Art
- mit innenliegender Beutelhalterung für verdeckte Befestigung des Abfallbeutels
- Entleerung durch Entsperren und Abklappen des Gehäuses
- Kanten gerundet
- Vier-Punkt-Befestigung, für Aufputzmontage
- geeignete Abfallbeutel:
 25 Liter: Art. 22-410 oder 22-438 (siehe S. 175)
 50 Liter: Art. 22-420 oder 22-444 (siehe S. 175)

25 Liter: 431 x 265 x 224 mm
 50 Liter: 661 x 265 x 280 mm

	Edelstahl gebürstet	
	Art. 60-132 (25 Liter)	€ 129,00
	Art. 60-135 (50 Liter)	€ 149,00
	Edelstahl weiß beschichtet	
	Art. 60-133 (25 Liter)	€ 129,00
	Art. 60-136 (50 Liter)	€ 149,00
	Edelstahl mattschwarz beschichtet	
	Art. 60-131 (25 Liter)	€ 129,00
	Art. 60-134 (50 Liter)	€ 149,00

Mehr über Serie Gamma II auf S. 280

i GRÖSSE ZÄHLT

Wählen Sie Ihren Abfallbehälter mindestens so groß, dass alle Papierhandtücher aus Ihrem Spender auch in gebrauchter Form, d.h. aufgefaltet und zerknüllt, hineinpassen. Als Faustformel gilt, dass pro Handtrocknung durchschnittlich 3 Tücher benutzt werden und dabei ungefähr 0,5 Liter Abfall entsteht.





Papierhandtuchspender und Abfallbehälter harmonisieren durch gleiche Breite.

Geeignete Abfallbeutel finden Sie auf S. 175

2 ABFALLBEHÄLTER, SERIE GAMMA II, 27 LITER

- für Abfälle aller Art
- mit innenliegender Beutelhalterung für verdeckte Befestigung des Abfallbeutels
- Kanten gerundet
- mit Rutschsicherung durch GummifüÙe
- Vier-Punkt-Befestigung, für Aufputzmontage oder bodenstehend
- geeignete Abfallbeutel: Art. 22-410 oder 22-438 (siehe S. 175)

500 x 265 x 200 mm

	Edelstahl gebürstet Art. 60-113	€ 79,00
	Edelstahl weiß beschichtet Art. 60-114	€ 79,00
	Edelstahl mattschwarz beschichtet Art. 60-115	€ 79,00

Mehr über Serie Gamma II auf S. 280

2 Abfallbehälter, Serie Gamma II, 27 Liter



Art. 60-113

Art. 60-114

Art. 60-115



1 Abfallbehälter mit Haube, Serie Omega, 18/50 Liter

1 ABFALLBEHÄLTER MIT HAUBE, SERIE OMEGA, 18/50 LITER

- für Abfälle aller Art
- mit Haube und selbstschließender Einwurfsklappe
- abgeschrägte Oberseite gegen das Ablegen von Gegenständen
- mit innenliegender Beutelhalterung für verdeckte Befestigung des Abfallbeutels
- mit Rutschsicherung durch GummifüÙe
- Zwei-Punkt-Befestigung, für Aufputzmontage oder bodenstehend
- geeignete Abfallbeutel:
 18 Liter: Art. 22-406 oder 22-432 (siehe S. 175)
 50 Liter: Art. 22-414 oder 22-440 (siehe S. 175)

18 Liter: 507 x 278 x 183 mm
 50 Liter: 680 x 375 x 250 mm

Edelstahl gebürstet, transparent pulverbeschichtet gegen Finger- und Anlaufspuren
 Art. 29-040 (18 Liter) € 195,50
 Art. 29-041 (50 Liter) € 261,30

Edelstahl weiß beschichtet
 Art. 29-440 (18 Liter) € 195,50
 Art. 29-441 (50 Liter) € 261,30

Edelstahl mattschwarz beschichtet
 Art. 29-540 (18 Liter) € 195,50
 Art. 29-541 (50 Liter) € 261,30

Mehr über Serie Omega auf S. 300



Beutelhalterung nach oben klappen

Abfallbeutel über die Beutelhalterung stülpen

Beutelhalterung wieder nach unten klappen: Abfallbeutel ist von außen nicht mehr sichtbar

Geeignete Abfallbeutel finden Sie auf S. 175

2 ABFALLBEHÄLTER MIT HAUBE, SERIE BETA, 23 LITER

- für Abfälle aller Art
- mit Haube und Schwingklappe
- zur Verwendung mit oder ohne Abfallbeutel
- Zwei-Punkt-Befestigung, für Aufputzmontage oder bodenstehend
- geeignete Abfallbeutel: Art. 22-410 oder 22-438 (siehe S. 175)

590 x 330 x 220 mm

ABS-Kunststoff weiß
 Art. 30-740 € 45,00

Mehr über Serie Beta auf S. 278

2 Abfallbehälter mit Haube, Serie Beta, 23 Liter



Art. 30-740

3 Abfallbehälter mit Haube,
Serie Gamma, 65/80 Liter



Art. 20-588

Art. 20-584

3 ABFALLBEHÄLTER MIT HAUBE,
SERIE GAMMA, 65/80 LITER

- für Abfälle aller Art
- mit Haube und selbstschließender Einwurfsklappe
- abgeschrägte Oberseite gegen das Ablegen von Gegenständen
- mit innenliegender Beutelhalterung für verdeckte Befestigung des Abfallbeutels
- Kanten gerundet
- mit Rutschsicherung durch GummifüÙe
- Zwei-Punkt-Befestigung, für Aufputzmontage oder bodenstehend
- **geeignete Abfallbeutel:**
65 Liter: Art. 22-418 oder 22-442 (siehe S. 175)
80 Liter: Art. 22-420 oder 22-444 (siehe S. 175)

65 Liter:	670 x 354 x 300 mm
80 Liter:	820 x 354 x 300 mm

Stahl weiß beschichtet	
Art. 20-584 (65 Liter)	€ 249,00
Art. 20-590 (80 Liter)	€ 279,00
Edelstahl gebürstet	
Art. 20-582 (65 Liter)	€ 339,00
Art. 20-588 (80 Liter)	€ 369,00

Mehr über Serie Gamma auf S. 280

4 ABFALLBEHÄLTER,
SERIE OMIKRON II, 6/15 LITER

- für Abfälle aller Art
- mit Klappdeckel
- mit Inbusschloss gegen Diebstahl gesichert
- mit innenliegender Beutelhalterung für verdeckte Befestigung des Abfallbeutels
- autoklavierbar bei 121 °C (außer Aluminium weiß beschichtet)
- mit Wandhalterung, durch verdeckte Verriegelung zur Entleerung abnehmbar
- Vier-Punkt-Befestigung, für Aufputzmontage
- **geeignete Abfallbeutel:**
6 Liter: Art. 22-404 oder 22-430 (siehe S. 175)
15 Liter: Art. 22-410 oder 22-434 (siehe S. 175)

6 Liter:	320 x 212 x 164 mm
15 Liter:	417 x 274 x 213 mm

Aluminium eloxiert	
Art. 35-770 (6 Liter)	€ 83,00
Art. 35-780 (15 Liter)	€ 109,00
Aluminium weiß beschichtet	
Art. 35-771 (6 Liter)	€ 91,00
Art. 35-781 (15 Liter)	€ 117,00
Edelstahl gebürstet	
Art. 35-772 (6 Liter)	€ 118,00
Art. 35-782 (15 Liter)	€ 137,00

Mehr über Serie Omikron II auf S. 292



4 Abfallbehälter, Serie Omikron II,
6/15 Liter





**Montage-
Tipp**

Befestigung an der
Wand erleichtert die
Bodenreinigung

**1 ABFALLBEHÄLTER,
SERIE GAMMA, 25 LITER**

- für Abfälle aller Art
- mit innenliegender Beutelhalterung für verdeckte Befestigung des Abfallbeutels
- Vorderkanten gerundet
- Vier-Punkt-Befestigung, für Aufputzmontage oder bodenstehend
- geeignete Abfallbeutel: Art. 22-410 oder 22-438 (siehe S. 175)

460 x 355 x 155 mm

 **Stahl weiß beschichtet**
Art. 20-624 € 129,00

 **Edelstahl gebürstet**
Art. 20-613 € 129,00

Mehr über Serie Gamma auf S. 280

**1 Abfallbehälter, Serie Gamma,
25 Liter**



Art. 20-613

Art. 20-624

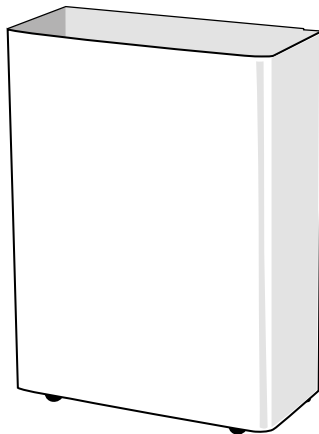

**WIR EMPFEHLEN
BEI DER WAHL EINES ABFALLBEHÄLTERS, DASS...**

- 1** der Behälter wandmontierbar sein sollte, um darunter die Reinigung des Bodens nicht zu behindern.
- 2** der Behälter durch sein Material oder eine Einwurfsklappe Brandschutz gegen eingeworfene Zigarettenkippen bieten sollte.
- 3** der Behälter über ausreichend Volumen (z.B. passend zur Anzahl der Papiertücher im Papierhandtuchspender) verfügen sollte, um häufige Leerungen zu vermeiden.

Geeignete Abfallbeutel finden
Sie auf S. 175

ABFALLBEHÄLTER

TRET-ABFALLBEHÄLTER >



1 Runder Tret-Abfallbehälter, Serie Gamma, 3/5/12/20 Liter



2 Rechteckiger Tret-Abfallbehälter, Serie Gamma, 6/14 Liter



Art. 30-614

Art. 30-616

1 RUNDER TRET-ABFALLBEHÄLTER, SERIE GAMMA, 3/5/12/20 LITER

- für Abfälle aller Art
- mit fußbedienbarem Deckel
- Fußpedal aus gummibelegetem Stahl zur Geräuschkämpfung
- herausnehmbarer Innenbehälter aus Kunststoff mit Metallhenkel für verdecktes Einlegen des von außen nicht sichtbaren Abfallbeutels
- Kunststoffumrandung am Behälterboden zum Schutz gegen Kratzer und Korrosion
- bodenstehend
- geeignete Abfallbeutel:
3 Liter: Art. 22-400, 5 Liter: Art. 22-402 (siehe S. 175)
12 Liter: Art. 22-404 oder 22-432 (siehe S. 175)
20 Liter: Art. 22-414 oder 22-440 (siehe S. 175)

3 Liter:	250 x 170 x 240 mm
5 Liter:	320 x 210 x 280 mm
12 Liter:	390 x 250 x 340 mm
20 Liter:	600 x 250 x 340 mm

<input type="checkbox"/> Stahl weiß beschichtet	
Art. 30-602 (3 Liter)	€ 20,00
Art. 30-605 (5 Liter)	€ 34,00
Art. 30-608 (12 Liter)	€ 47,00
Art. 30-611 (20 Liter)	€ 62,00

<input type="checkbox"/> Stahl gebürstet	
Art. 30-601 (3 Liter)	€ 22,00
Art. 30-604 (5 Liter)	€ 36,00
Art. 30-607 (12 Liter)	€ 50,00
Art. 30-610 (20 Liter)	€ 67,00

Mehr über Serie Gamma auf S. 280

Geeignete Abfallbeutel finden Sie auf S. 175

2 RECHTECKIGER TRET-ABFALLBEHÄLTER, SERIE GAMMA, 6/14 LITER

- für Abfälle aller Art
- mit fußbedienbarem Deckel
- Fußpedal aus gummibelegetem Stahl zur Geräuschkämpfung
- herausnehmbarer Innenbehälter aus Kunststoff mit Metallhenkel für verdecktes Einlegen des von außen nicht sichtbaren Abfallbeutels
- Kunststoffumrandung am Behälterboden zum Schutz gegen Kratzer und Korrosion
- bodenstehend
- geeignete Abfallbeutel:
6 Liter: Art. 22-402 oder Art. 22-430 (siehe S. 175)
14 Liter: Art. 22-406 oder Art. 22-432 (siehe S. 175)

6 Liter:	290 x 205 x 260 mm
14 Liter:	405 x 260 x 345 mm

<input type="checkbox"/> Stahl weiß beschichtet	
Art. 30-614 (6 Liter)	€ 42,00
Art. 30-617 (14 Liter)	€ 64,00

<input type="checkbox"/> Stahl gebürstet	
Art. 30-613 (6 Liter)	€ 46,00
Art. 30-616 (14 Liter)	€ 70,00

Mehr über Serie Gamma auf S. 280

Abfallbehälter im medizinischen Bereich

Sauberkeit und Hygiene stehen an erster Stelle bei Abfallbehältern für diesen Bereich. Zur Verhinderung von Keimübertragung sollte der Behälter nicht mit den Händen berührt werden. Unsere Abfallbehälter sind mit Einwurfklappen ausgestattet, die nur über ein Fußpedal geöffnet werden können. Ein besonderer Mechanismus sorgt beim Abfallbehälter der Serie Omikron zusätzlich für ein geräuschloses Schließen der Klappe.

3 Tret-Abfallbehälter, Serie Omikron, 24/50/70 Liter



Art. 29-049



Berührungslos bedienbar mit dem Fuß | Höhenverstellbarer Griff und Rollen für leichteren Transport | Verdeckte Abfallbeutelhalterung, geöffnet | GummifüÙe zur Rutschsicherung

4 Tret-Abfallbehälter mit Haube, Serie Omega, 40 Liter

3 TRET-ABFALLBEHÄLTER, SERIE OMIKRON, 24/50/70 LITER

- für Abfälle aller Art
- berührungsloser Abwurf von septischem Material, insbesondere im medizinischen Bereich
- mit fuÙbedienbarer Einwurfklappe aus Edelstahl, langsam und geräuschlos selbstschließend
- mit innenliegender Beutelhalterung für verdeckte Befestigung des Abfallbeutels
- höhenverstellbarer Transportgriff
- mit Rutschsicherung durch GummifüÙe
- rollfähig, feuerhemmend und bodenstehend
- geeignete Abfallbeutel:
24 Liter: Art. 22-438 oder 22-410 (siehe S. 175)
50 Liter: Art. 22-440 oder 22-414 (siehe S. 175)
70 Liter: Art. 22-442 oder 22-420 (siehe S. 175)

24 Liter:	503 x 284 x 376 mm
50 Liter:	683 x 374 x 376 mm
70 Liter:	883 x 374 x 376 mm

Edelstahl gebürstet	
Art. 25-890 (24 Liter)	€ 257,00
Art. 25-892 (50 Liter)	€ 339,00
Art. 25-894 (70 Liter)	€ 403,80

Mehr über Serie Omikron auf S. 292

4 TRET-ABFALLBEHÄLTER MIT HAUBE, SERIE OMEGA, 40 LITER

- für Abfälle aller Art
- mit Haube und fuÙbedienbarer Einwurfklappe aus Edelstahl
- abgeschrägte Oberseite gegen das Ablegen von Gegenständen
- mit innenliegender Beutelhalterung für verdeckte Befestigung des Abfallbeutels
- mit Rutschsicherung durch GummifüÙe
- bodenstehend, aber auch für Aufputzmontage geeignet
- geeignete Abfallbeutel: Art. 22-412 oder 22-440 (siehe S. 175)
673 x 373 x 247 mm

Edelstahl gebürstet, transparent pulverbeschichtet gegen Finger- und Anlaufspuren	Art. 29-049	€ 335,80
Edelstahl weiß beschichtet	Art. 29-449	€ 335,80
Edelstahl mattschwarz beschichtet	Art. 29-549	€ 335,80

Mehr über Serie Omega auf S. 300

ABFALLBEHÄLTER

ABFALLKÖRBE >

Eine preisgünstige Variante zu geschlossenen Abfallbehältern

Abfallkörbe können mit weit geringerem Material- und Arbeitsaufwand hergestellt werden als geschlossene Abfallbehälter. Für die Entsorgung gebrauchter Papierhandtücher sind sie daher eine preisgünstige Alternative. Für andere Abfallarten, z.B. Restmüll, ist allerdings von Körben abzuraten, da kleine Abfälle durch das Drahtgitter fallen und den Boden verunreinigen könnten.

- 1 Abfallkorb, Serie Beta, 35 Liter

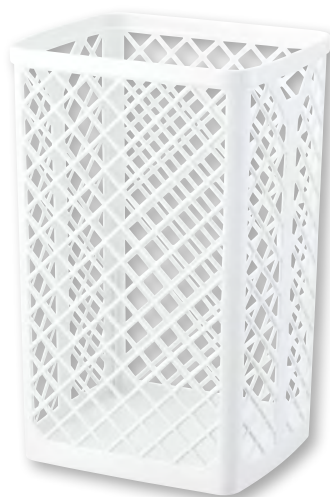

Art. 30-569

- 2 Abfallkorb, Serie Omikron II, 25/60 Liter



Art. 35-765



Art. 35-762

1 ABFALLKORB, SERIE BETA, 35 LITER

- zur Entsorgung gebrauchter Papierhandtücher
- Verwendung mit oder ohne Abfallbeutel
- inklusive Wandhalterung
- für Aufputzmontage oder bodenstehend
- geeignete Abfallbeutel:
Art. 22-410 oder 22-438 (siehe S. 175)

500 x 320 x 270 mm



Kunststoff weiß
Art. 30-569

€ 19,00

Mehr über Serie Beta auf S. 278

2 ABFALLKORB, SERIE OMIKRON II, 25/60 LITER

- zur Entsorgung gebrauchter Papierhandtücher
- Verwendung mit oder ohne Abfallbeutel
- Art. 35-764 und Art. 35-765 (60 Liter): nach unten konisch zulaufend zur einfacheren Entnahme des Abfallbeutels, stapelbar
- für Aufputzmontage oder bodenstehend
- geeignete Abfallbeutel:
25 Liter: Art. 22-410 oder 22-438 (siehe S. 175)
60 Liter: Art. 22-418 oder 22-442 (siehe S. 175)

25 Liter:
60 Liter:

450 x 300 x 200 mm
630 x 400 x 275 mm



Stahl weiß beschichtet
Art. 35-762 (25 Liter)
Art. 35-764 (60 Liter)

€ 44,00
€ 49,00



Edelstahl poliert
Art. 35-763 (25 Liter)
Art. 35-765 (60 Liter)

€ 79,00
€ 89,00

Mehr über Serie Omikron II auf S. 292

i WIE GROSS MUSS DER ABFALLBEHÄLTER SEIN?

Wählen Sie Ihren Abfallbehälter mindestens so groß, dass er möglichst alle Papierhandtücher aus Ihrem Spender in gebrauchter Form aufnehmen kann. Pro Handtrocknung mit hochwertigem Papier werden durchschnittlich 3 Tücher verwendet und dadurch ca. 0,5 Liter Abfall verursacht. Ein 60 Liter Behälter reicht also für ca. 120 Handtrocknungen bzw. 360 gebrauchte Papiertücher (ohne Zusammendrücken des Papiermülls).

Bei Einsatz von minderwertigem Recyclingpapier ist mit mehr Abfall zu rechnen, da durch die schlechtere Trockenleistung automatisch mehr Tücher entnommen werden.

3 Abfallkorb, Serie Lambda, 30/54 Liter

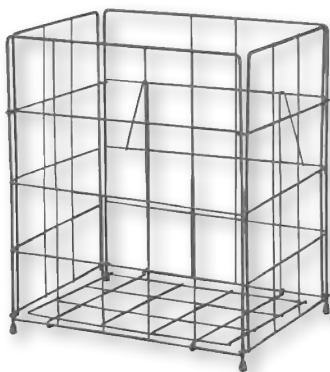

Art. 60-830

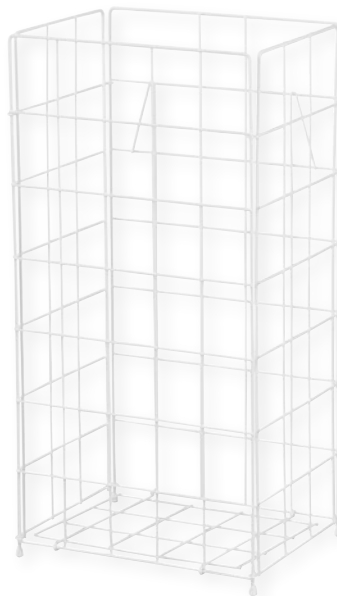

Art. 60-837

4 Abfallkorb, Serie Lambda, 36/60 Liter

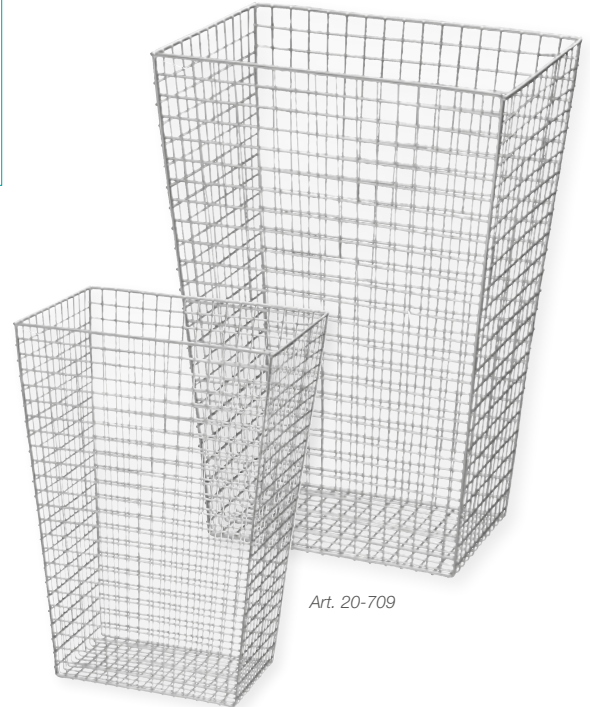

Art. 20-709

Art. 20-708



Nach unten konisch zulaufend zur einfacheren Entnahme des Abfallbeutels

Geeignete Abfallbeutel finden Sie auf S. 175

In Kombination mit Abwurfringen oder -klappen ab S. 173

3 ABFALLKORB, SERIE LAMBDA, 30/54 LITER

- zur Entsorgung gebrauchter Papierhandtücher
- zur Verwendung mit oder ohne Abfallbeutel
- für Transport und Lagerung zusammenklappbar
- mit Rutschsicherung durch GummifüÙe
- für Aufputzmontage oder bodenstehend
- **geeignete Abfallbeutel:**
30 Liter: Art. 22-410 oder 22-438 (siehe S. 175)
54 Liter: Art. 22-414 oder 22-440 (siehe S. 175)

30 Liter: 370 x 330 x 255 mm
54 Liter: 640 x 330 x 255 mm

<input type="checkbox"/> Stahl weiß beschichtet	
Art. 60-831 (30 Liter)	€ 29,00
Art. 60-837 (54 Liter)	€ 30,00

<input type="checkbox"/> Edelstahl poliert	
Art. 60-830 (30 Liter)	€ 55,00
Art. 60-836 (54 Liter)	€ 72,00

Mehr über Serie Lambda auf S. 286

4 ABFALLKORB, SERIE LAMBDA, 36/60 LITER

- zur Entsorgung gebrauchter Papierhandtücher
- zur Verwendung mit oder ohne Abfallbeutel
- nach unten konisch zulaufend zur einfacheren Entnahme des Abfallbeutels, stapelbar
- besonders hochwertige Verarbeitung und feinmaschiges Drahtgeflecht
- inklusive Wandhalterung
- für Aufputzmontage oder bodenstehend
- **geeignete Abfallbeutel:**
36 Liter: Art. 22-410 oder 22-438 (siehe S. 175)
60 Liter: Art. 22-418 oder 22-442 (siehe S. 175)

36 Liter: 500 x 350 x 255 mm
60 Liter: 630 x 440 x 315 mm

<input type="checkbox"/> Edelstahl poliert	
Art. 20-708 (36 Liter)	€ 65,00
Art. 20-709 (60 Liter)	€ 99,00

Mehr über Serie Lambda auf S. 286

ABFALLBEHÄLTER FÜR AUFPUTZ- ODER EINBAUMONTAGE >

Wie kann man Abfallbehälter unter dem Waschtisch gestalten?

In Kombination mit Abwurfringen oder -klappen ist dieser Abfallbehälter dafür gedacht, verborgen hinter einer Tür oder Blende unterhalb des Waschtisches angebracht zu werden. Da wir aber finden, dass er uns auch optisch recht gut gelungen ist, könnten Sie auch auf eine Verkleidung verzichten.



Art. 20-144: Montage unten an der Waschtischplatte



Art. 20-146: Montage hinten an der Rückwand

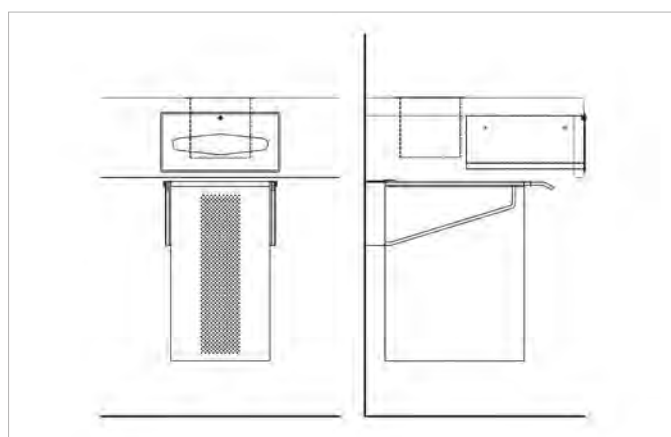

Beispiel einer verborgenen Komplettlösung:
Abfallbehälter Art. 20-146 in Kombination mit Papierhandtuchspender Art. 20-100 (S. 107) und Abwurfring Art. 20-159 (S. 174)

- 1** Verborgener Abfallbehälter, Serie Sigma, 40 Liter
- links: mit Führungsschienen für Montage unten an der Waschtischplatte
- rechts: mit Bügelkonsolen für Montage an der Rückwand



Art. 20-144

Art. 20-146

Geeignete Abfallbeutel finden Sie auf S. 175

In Kombination mit Abwurfringen oder -klappen ab S. 173



Beutelhalterung nach oben klappen



Abfallbeutel über die Beutelhalterung stülpen



Beutelhalterung wieder nach unten klappen: Abfallbeutel ist von außen nicht mehr sichtbar



Art. 20-144: Aufhängung oben an Führungsschienen (an Waschtischunterseite)



Art. 20-146: Aufhängung hinten an Bügelkonsolen (an Rückwand)



Art. 20-146: Bügelkonsolen zur Aufhängung an der Rückwand

1 VERBORGENER ABFALLBEHÄLTER, SERIE SIGMA, 40 LITER

- zur Entsorgung gebrauchter Papierhandtücher, die durch eine Öffnung im Waschtisch oder in der Waschtischblende eingeworfen werden
- mit innenliegender Beutelhalterung für verdeckte Befestigung des Abfallbeutels
- mit seitlicher Führung, durch die der Behälter zur Entleerung nach vorne herausgezogen werden kann
- Griffleiste aus Edelstahl zum Herausziehen
- Lochstreifen im Frontbereich zur Füllstandskontrolle
- Vier-Punkt-Befestigung, für verborgene Montage unterhalb des Waschtisches
- **geeignete Abfallbeutel: Art. 22-410 oder 22-438 (siehe S. 175)**

450 x 250 x 350 mm (Abfallbehälter)

463 x 302 x 368 mm (mit Führungsschienen)

450 x 284 x 432 mm (mit Bügelkonsolen)

Edelstahl gebürstet
mit zwei seitlichen Führungsschienen zur Montage unten an der Waschtischplatte

Art. 20-144

€ 394,00

Edelstahl gebürstet
mit zwei seitlichen Bügelkonsolen zur Aufhängung an der Rückwand hinter dem Waschtisch

Art. 20-146

€ 449,00

Mehr über Serie Sigma auf S. 296

- 1 Abfallbehälter,
Serie Sigma, 20 Liter
links: für Einbaumontage mit
Blendrahmen
rechts: für Aufputzmontage



Art. 20-115

Art. 20-114

1 ABFALLBEHÄLTER,
SERIE SIGMA, 20 LITER

- für Abfälle aller Art
- mit innenliegenden Haken für verdeckte Befestigung des Abfallbeutels
- mit Feuerschutzklappe und Zylinderschloss
- Vier-Punkt-Befestigung
- geeignete Abfallbeutel:

Art. 22-402 oder 22-432 (siehe S. 175)

Aufputzmontage: 600 x 300 x 140 mm
Einbaumontage mit Blendrahmen (im Lieferumfang enthalten):

641 x 341 x 140 mm (Gesamtmaß)

641 x 341 x 12 mm (sichtbar)

600 x 300 x 128 mm (Einbaumaß)

610 x 310 x 133 mm (Wandaussparung)

Edelstahl gebürstet, für Aufputzmontage
Art. 20-114 € 399,00

Edelstahl gebürstet, für Einbaumontage mit
Blendrahmen
Art. 20-115 € 499,00

Mehr über Serie Sigma auf S. 296



Der Abfallbeutel wird in vier Haken eingehängt.



Mit Feuerschutzklappe und Zylinderschloss

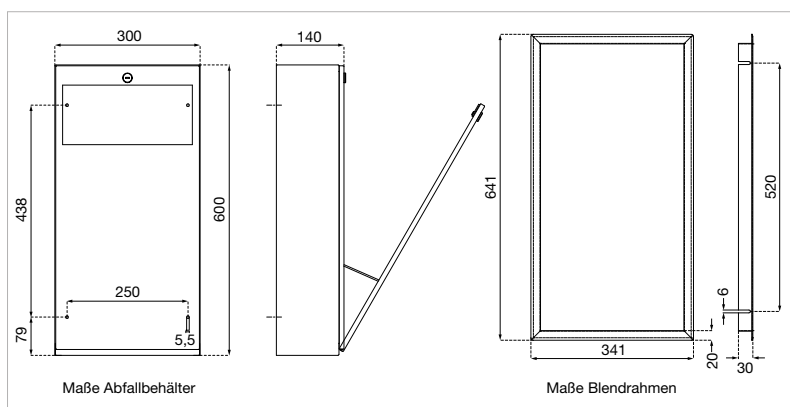

Technische Zeichnung des Abfallbehälters Art. 20-114 und Art. 20-115 und des Blendrahmens von Art. 20-115 für die Einbaumontage

2 ABWURFKLAPPE WAAGERECHT, SERIE SIGMA

- zur Entsorgung gebrauchter Papierhandtücher in darunterstehenden Abfallbehälter
- waagerechter Einbau (z.B. in Waschtischplatten)
- Abwurfklappe durch Feder selbstschließend
- mit umlaufender Blende
- verdeckte Befestigung durch Schraubblaschen innen
- für flächenbündige und waagerechte Einbaumontage

54 x 330 x 180 mm (Gesamtmaß)
2 x 330 x 180 mm (sichtbar)
52 x 274 x 156 mm (Einbaumaß)
275 x 157 mm (Ausschnittsmaß)
245 x 105 mm (Abwurföffnung)

Edelstahl gebürstet
Art. 20-151

€ 169,00

Mehr über Serie Sigma auf S. 296

2 Abwurfklappe waagrecht, Serie Sigma



Art. 20-151

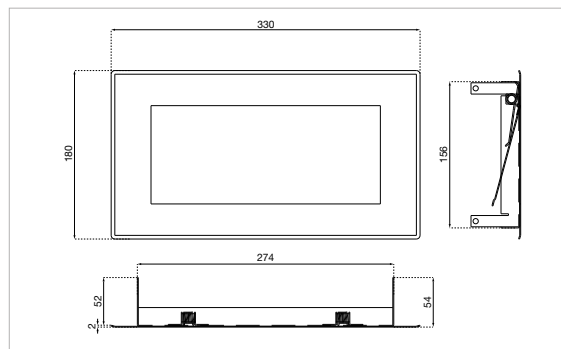

Technische Zeichnung von Art. 20-151



Für waagerechten Einbau in Waschtischplatte



In Kombination mit Abfallkörben einsetzbar, siehe S. 168

3 Abwurfklappe senkrecht, Serie Sigma



Art. 20-152



Für senkrechten Fronteinbau

3 ABWURFKLAPPE SENKRECHT, SERIE SIGMA

- zur Entsorgung gebrauchter Papierhandtücher in dahinterstehenden Abfallbehälter
- senkrechter Einbau (z.B. in Waschtischschürzen)
- Abwurfklappe durch Gewicht selbstschließend
- mit umlaufender Blende
- verdeckte Befestigung durch Schraubblaschen innen
- für flächenbündige und senkrechte Einbaumontage

150 x 300 x 32 mm (Gesamtmaß)
150 x 300 x 2 mm (sichtbar)
150 x 300 x 30 mm (Einbaumaß)
117 x 268 mm (Ausschnittsmaß)
107 x 259 mm (Abwurföffnung)

Edelstahl gebürstet
Art. 20-152

€ 149,00

Mehr über Serie Sigma auf S. 296

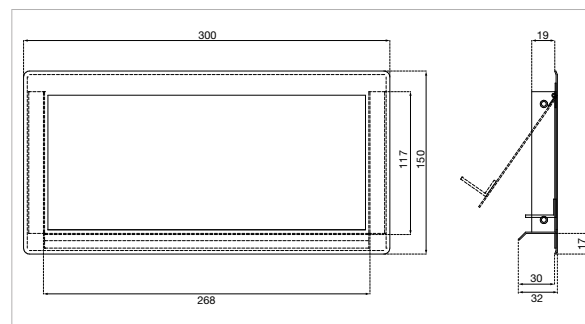

Technische Zeichnung von Art. 20-152



Ohne Geruchsverschluss

Da gebrauchte Papierhandtücher im Gegensatz zu Haushaltsabfall keinen merklichen Geruch entwickeln, muss der Abfallbehälter nicht unbedingt geschlossen sein.

So ergibt sich die Möglichkeit, ihn verborgen unterhalb des Waschtisches zu montieren und gebrauchte Tücher über Abwurfringe von oben wegzuwerfen.



Montage senkrecht oder waagrecht möglich



1 Abwurfringe, Serie Sigma

von unten nach oben:
Innendurchmesser 250 mm, 198 mm, 150 mm und 150 mm
mit verlängerter Führung



1 ABWURFRINGE, SERIE SIGMA

- zur Entsorgung gebrauchter Papierhandtücher in einen darunterstehenden Abfallbehälter
- verdeckte Verklebung seitlich
- Art. 20-159: verlängerte Führung sorgt für gerichteten Abwurf zum Abfallbehälter
- für Waschtischeinbau

Edelstahl gebürstet

Innendurchmesser 150 mm

40 x 170 x 170 mm (Gesamtmaß)
1 x 170 x 170 mm (sichtbar)
39 x 152 x 152 mm (Einbaumaß)
154 mm (Ausschnittsdurchmesser)
Art. 20-156

€ 69,00

Edelstahl gebürstet, Innendurchmesser 198 mm

41 x 220 x 220 mm (Gesamtmaß)
1 x 220 x 220 mm (sichtbar)
40 x 200 x 200 mm (Einbaumaß)
202 mm (Ausschnittsdurchmesser)
Art. 20-157

€ 99,00

Edelstahl gebürstet, Innendurchmesser 250 mm

40 x 280 x 280 mm (Gesamtmaß)
1 x 280 x 280 mm (sichtbar)
39 x 252 x 252 mm (Einbaumaß)
254 mm (Ausschnittsdurchmesser)
Art. 20-158

€ 139,00

Edelstahl gebürstet, verlängerte Führung, Innendurchmesser 150 mm

150 x 180 x 180 mm (Gesamtmaß)
1 x 180 x 180 mm (sichtbar)
149 x 152 x 152 mm (Einbaumaß)
154 mm (Ausschnittsdurchmesser)
Art. 20-159

€ 139,00

Mehr über Serie Sigma auf S. 296

VERBRAUCHSMATERIAL

ABFALLBEUTEL >

1 ABFALLBEUTEL AUS HDPE

- reiß- und durchstoßfest
- hohe Zug- und Feuchtigkeitsfestigkeit
- hitze- und kältebeständig
- gute chemische Resistenz
- aus 100% Neumaterial (Polyethylen, grundwasserneutral)

Länge 330 mm, Umfang 580 mm, grau, Seitenfaltung
30 Rollen à 50 Beutel im Karton
1.500 Beutel (€ 2,27 pro 100 Beutel)
Art. 22-400 € 34,00

Länge 495 mm, Umfang 760 mm, grau, Sternfaltung
40 Rollen à 50 Beutel im Karton
2.000 Beutel (€ 2,50 pro 100 Beutel)
Art. 22-402 € 50,00

Länge 535 mm, Umfang 920 mm, transparent, Sternfaltung
20 Rollen à 100 Beutel im Karton
2.000 Beutel (€ 2,35 pro 100 Beutel)
Art. 22-404 € 47,00

Länge 570 mm, Umfang 1.080 mm, transparent, Sternfaltung
20 Rollen à 100 Beutel im Karton
2.000 Beutel (€ 2,95 pro 100 Beutel)
Art. 22-406 € 59,00

Länge 575 mm, Umfang 1.000 mm, transparent, Sternfaltung
20 Rollen à 100 Beutel im Karton
2.000 Beutel (€ 2,60 pro 100 Beutel)
Art. 22-408 € 52,00

Länge 725 mm, Umfang 1.210 mm, transparent, Sternfaltung
40 Rollen à 50 Beutel im Karton
2.000 Beutel (€ 3,40 pro 100 Beutel)
Art. 22-410 € 68,00

Länge 745 mm, Umfang 1.240 mm, transparent, Sternfaltung
100 Rollen à 20 Beutel im Karton
2.000 Beutel (€ 8,80 pro 100 Beutel)
Art. 22-412 € 176,00

Länge 835 mm, Umfang 1.270 mm, weiß, Seitenfaltung
9 Rollen à 40 Beutel im Karton
360 Beutel (€ 9,72 pro 100 Beutel)
Art. 22-414 € 35,00

Länge 995 mm, Umfang 1.600 mm, transparent, Seitenfaltung
10 Rollen à 50 Beutel im Karton
500 Beutel (€ 19,60 pro 100 Beutel)
Art. 22-418 € 98,00

Länge 1.008 mm, Umfang 1.410 mm, transparent, Seitenfaltung
10 Rollen à 50 Beutel im Karton
500 Beutel (€ 19,80 pro 100 Beutel)
Art. 22-420 € 99,00

Was man über Abfallbeutel wissen sollte

Obwohl wir wohl alle täglich Abfallbeutel benutzen, sind wir uns nicht im Klaren darüber, dass es erhebliche Unterschiede in der Qualität gibt, die sich natürlich auch im Preis niederschlagen. Wir haben Ihnen deshalb die wissenswerten Eigenschaften einmal zusammengestellt:

LITER- ODER MASSANGABEN

Literangaben von Abfallbeuteln im Handel haben meist sehr wenig mit dem tatsächlichen Volumen zu tun und sind selten verbindlich. Deshalb nennen wir Ihnen die korrekte Gesamtlänge und den Umfang der Beutelöffnung. Durch Nachmessen Ihres Behälters können Sie die richtige Größe auch selbst ermitteln.

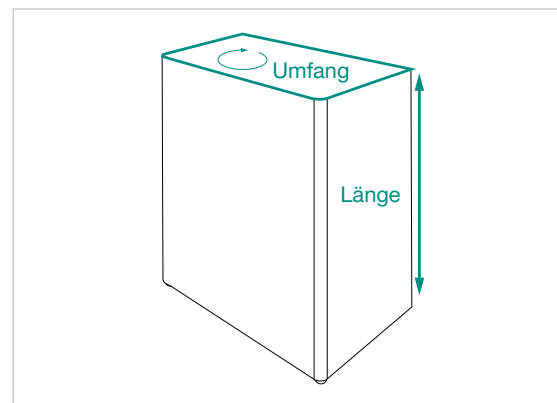

BEUTELFARBEN

Wird der Abfallbeutel außen über den Rand des Behälters gestülpt und somit sichtbar, raten wir aus optischen Gründen zu transparenten Beuteln. Farbige Beutel sind dort angebracht, wo man den Inhalt des Beutels nach der Entleerung nicht sehen soll (z.B. bei Hygieneabfallbehältern).



MATERIAL UND STÄRKEN

Das Grundmaterial für alle unsere Abfallbeutel ist grundwasserneutrales Polyethylen, das rückstandslos zu Kohlendioxid und Wasser verbrennt. Es gibt Abfallbeutel aus HDPE (Polyethylen mit hoher Dichte) und LDPE (Polyethylen mit niedriger Dichte). HDPE ist dem LDPE in den meisten Eigenschaften weit überlegen; für große Abfallbehälter und Sondereinsatzzwecke empfehlen wir aber aufgrund der besseren Tragfähigkeit Beutel aus LDPE.

FALTUNGEN

Die Böden von Abfallbeuteln sind unterschiedlich ausgeprägt. Kleinere Abfallbeutel haben häufiger die Sternfaltung, die den Druck des Inhalts auf die Beutelwand verlagert. Hierdurch wird die Flüssigkeitsfestigkeit erhöht. Bei größeren Behältern erleichtert die Seitenfaltung dagegen das Einlegen des Beutels. Am Boden wird die Materialstärke verdoppelt, wodurch eine bessere Tragfähigkeit erzielt wird.

WIESO WIR KEINE ABFALLBEUTEL AUS RECYCLINGMATERIAL ANBIETEN?

Es ist ökologisch sicherlich sinnvoll, Abfallbeutel ausschließlich aus Recyclingmaterial herzustellen. Der Preis dafür ist allerdings nicht nur der intensive Geruch, den man an Recyclingbeuteln wahrnimmt, sondern auch ein sehr heterogenes Ausgangsmaterial, das zu Lasten der Reiß- und Durchstoßfestigkeit geht. Im professionellen Einsatz halten wir den Ärger und den Zusatzaufwand, der durch gerissene oder undichte Abfallbeutel entstehen könnte, für schwerwiegender als die sehr geringe Materialmenge eines einzelnen Abfallbeutels. Aus diesem Grunde bieten wir ausschließlich Abfallbeutel aus hochwertigem Neumaterial an.

1 ABFALLBEUTEL AUS LDPE

- für große Abfallbehälter und Sondereinsatzzwecke aufgrund der besseren Tragfähigkeit
- reiß- und durchstoßfest
- hohe Zug- und Feuchtigkeitsfestigkeit
- hitze- und kältebeständig
- gute chemische Resistenz
- aus 100% Neumaterial (Polyethylen, grundwasserneutral)

Länge 455 mm, Umfang 1.020 mm, weiß, Sternfaltung,
20 Rollen à 50 Beutel im Karton

1.000 Beutel (€ 9,20 pro 100 Beutel)
Art. 22-430 € 92,00

Länge 550 mm, Umfang 990 mm, weiß, Sternfaltung,
20 Rollen à 50 Beutel im Karton

1.000 Beutel (€ 9,80 pro 100 Beutel)
Art. 22-432 € 98,00

Länge 575 mm, Umfang 1.100 mm, weiß, Sternfaltung,
20 Rollen à 50 Beutel im Karton

1.000 Beutel (€ 9,90 pro 100 Beutel)
Art. 22-434 € 99,00

Länge 705 mm, Umfang 1.170 mm, weiß, Seitenfaltung
5 Rollen à 50 Beutel im Karton

250 Beutel (€ 16,40 pro 100 Beutel)
Art. 22-436 € 41,00

Länge 715 mm, Umfang 1.210 mm, weiß, Seitenfaltung
20 Rollen à 50 Beutel im Karton

1.000 Beutel (€ 8,10 pro 100 Beutel)
Art. 22-438 € 81,00

Länge 845 mm, Umfang 1.230 mm, weiß, Sternfaltung
9 Rollen à 40 Beutel im Karton

360 Beutel (€ 18,89 pro 100 Beutel)
Art. 22-440 € 68,00

Länge 1.005 mm, Umfang 1.600 mm, transparent, Seitenfaltung
10 Rollen à 25 Beutel im Karton

250 Beutel (€ 29,20 pro 100 Beutel)
Art. 22-442 € 73,00

Länge 1.085 mm, Umfang 1.410 mm, transparent, Seitenfaltung
10 Rollen à 25 Beutel im Karton

250 Beutel (€ 29,20 pro 100 Beutel)
Art. 22-444 € 73,00



Optimale
hygienische
Entsorgung
von Abfällen

HYGIENEABFALLBEHÄLTER

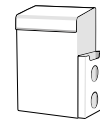

Hygieneabfallbehälter
mit Beutelspender

S. 180

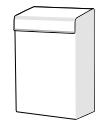

Hygieneabfallbehälter
ohne Beutelspender

S. 185

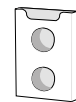

Hygienebeutelspender

S. 187

VERBRAUCHSMATERIAL

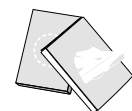

Hygienebeutel

190

ÜBERSICHT HYGIENEABFALLBEHÄLTER

**HYGIENEABFALLBEHÄLTER,
SERIE GAMMA II**

■ ■ ■

- 10 Liter
- + Griffleiste mit geringstmöglicher Berührungsfläche
- + mit gerundeten Kanten

Mehr auf S. 185



**HYGIENEABFALLBEHÄLTER
MIT BEUTELSPENDER,
SERIE LOBO**

■ ■

- 8 Liter
- + Beutelspender an drei Seiten ansetzbar
- + wahlweise für Hygienebeutel aus Papier oder Kunststoff geeignet

Mehr auf S. 180



**HYGIENEABFALLBEHÄLTER
MIT BEUTELSPENDER,
SERIE SIGMA**

■

- 6 Liter
- + durch geringe Tiefe ideal bei beengten Platzverhältnissen

Mehr auf S. 182



**HYGIENEABFALLBEHÄLTER
MIT BEUTELSPENDER,
SERIE OMIKRON II**

■ ■

- 10 Liter
- + Einwurfsklappe mit hygienischem Griff und Sichtschleuse

Mehr auf S. 183



**HYGIENEABFALLBEHÄLTER
MIT BEUTELHALTER,
SERIE OMIKRON II**

■ ■ ■

- 6 Liter
- + zur Entleerung von der Wand abnehmbar

Mehr auf S. 184



**HYGIENEABFALLBEHÄLTER,
SERIE LOBO**

■ ■

- 8 Liter
- + Griffleiste mit geringstmöglicher Berührungsfläche

Mehr auf S. 185



**HYGIENEABFALLBEHÄLTER,
SERIE GAMMA**

■ ■

- 6 Liter
- + durch geringe Tiefe ideal bei beengten Platzverhältnissen

Mehr auf S. 186



**HYGIENEABFALLBEHÄLTER,
SERIE OMIKRON II**

■ ■ ■

- 6 Liter
- + zur Entleerung von der Wand abnehmbar

Mehr auf S. 186



HYGIENEBEUTELSPENDER, FÜR HYGIENEBEUTEL AUS PAPIER ODER KUNSTSTOFF (NACHFÜLLKARTONS)

SERIE LOBO

 Mehr auf S. 187

SERIE GAMMA II

 Mehr auf S. 187

HYGIENEBEUTELSPENDER, FÜR HYGIENEBEUTEL AUS PAPIER

SERIE OMIKRON II

 Mehr auf S. 189

SERIE BETA

 Mehr auf S. 189

HYGIENEBEUTELSPENDER, FÜR NACHFÜLLKARTONS MIT HYGIENEBEUTELN AUS KUNSTSTOFF

SERIE OMEGA

 Mehr auf S. 188

SERIE OMIKRON II

 Mehr auf S. 188

SERIE BETA

 Mehr auf S. 188



HYGIENEBEUTEL AUS KUNSTSTOFF
HYGIENEBEUTEL AUS PAPIER
 Mehr ab S. 190



HYGIENEABFALLBEHÄLTER MIT BEUTELSPENDER >

Optimale Erreichbarkeit und freie Wahl der Beutellösung

Patentrechtlich geschützt ist unser Hygienesystem Lobo, denn wir haben uns auf der Suche nach der „ultimativen“ Lösung etliche Besonderheiten einfallen lassen! Um Ihnen lange und komplizierte Erklärungen zu ersparen, zeigen wir Ihnen alle Optionen und Merkmale auf den nächsten zwei Seiten in Bildern.

Geeignete Abfallbeutel auf S. 175,
Hygienebeutel auf S. 190

1 Hygieneabfallbehälter mit Beutelspender, Serie Lobo, 8 Liter



Art. 40-600

Art. 40-300

1 HYGIENEABFALLBEHÄLTER MIT BEUTELSPENDER, SERIE LOBO, 8 LITER

- für die Entsorgung von Hygienebeuteln
- mit an drei Seiten ansetzbarem Beutelspender für ca. 50 einzelne Hygienebeutel aus Papier oder zwei Nachfüllkartons mit ca. 25-30 Hygienebeuteln aus Kunststoff
- Montage des Beutelspenders am Behälter nach Wahl des Monteurs links, rechts oder an der Front des Behälters in bestmöglicher Greifnähe zum WC-Sitz
- Befestigung über Einstecklaschen am Behälterboden und zusätzliche verdeckte Verklebung mit mitgeliefertem Klebeband am Behältergehäuse
- mit Klappdeckel
- Griffleiste mit geringstmöglicher Berührungsfläche
- mit innenliegender Beutelhalterung für verdeckte Befestigung des Abfallbeutels
- Vier-Punkt-Befestigung, für Aufputzmontage
- geeignete Abfallbeutel: Art. 22-402 (siehe S. 175)

342 x 220 x 153 mm (Behälter)

342 x 220 x 163 mm (mit Beutelspender vorne)

342 x 248 x 153 mm (mit Beutelspender seitlich)

 **Edelstahl weiß beschichtet**
Art. 40-300 € 159,00

 **Edelstahl gebürstet,
transparent pulverbeschichtet
gegen Finger- und Anlaufspuren**
Art. 40-600 € 159,00

Mehr über Serie Lobo auf S. 288

VERDECKTE ABFALLBEUTELBEFESTIGUNG



Beutelhalterung nach oben klappen



Abfallbeutel über die Beutelhalterung stülpen



Beutelhalterung wieder nach unten klappen: Abfallbeutel ist von außen nicht mehr sichtbar

DREI VARIANTEN DER BEUTELHALTERMONTAGE



Drei mögliche Einstecklaschen am Behälterboden



Ansetzen des Beutelspenders (in bestmöglicher Greifnähe zum WC)



Arretierung durch Einrasten und zusätzliche, unsichtbare Verklebung



i OPTIMALE ERREICHBARKEIT

In WC-Kabinen sind Hygieneabfallbehälter meistens rechts oder links an der Kabinenwand befestigt; sehr selten nur gegenüber dem WC-Sitz. Bisher wurden Beutelspender, die bereits in Kombination mit dem Abfallbehälter geliefert wurden, jedoch immer an der Frontseite angebracht, da man bei der Produktion ja nicht wissen konnte, auf welcher Seite der WC-Sitz liegt. Dieser Kompromiss verringerte zusätzlich die Zugangsbreite der Kabine. Bei der Serie Lobo wird nun erst bei der Montage vor Ort entschieden, welche Behälterseite für die Benutzer am bequemsten erreichbar ist und der Beutelspender dann erst entsprechend am Gerät angebracht (siehe auch vorhergehende Seite).

i FREIE WAHL DER HYGIENEBEUTEL

Ebenso war man bisher bei der Entscheidung für einen Beutelspender gezwungen, sich schon im Vorfeld beim Verbrauchsmaterial entweder für einzelne Hygienebeutel aus Papier oder für Kunststoff-Hygienebeutel im Nachfüllkarton zu entscheiden. Der Beutelspender der Serie Lobo spendet beide Systeme gleichermaßen, so dass man sich nicht festlegen muss und sich jeweils frei nach Preis und Verfügbarkeit für Papier- oder Kunststoffbeutel entscheiden kann. Der Beutelspender fasst ca. 50 einzelne Papierbeutel (übliches Maß: 250-300 x 125 mm) oder zwei Nachfüllkartons für Kunststoffbeutel (in der Regel mit 25 oder 30 Beuteln, übliches Maß: ca. 88 x 126 x 21 mm).

MONTAGE AN DER RECHTEN SEITE



Beutelspender rechts montiert, mit einzelnen Papierbeuteln

MONTAGE AN DER FRONTSEITE



Beutelspender an der Front montiert, mit einzelnen Papierbeuteln

MONTAGE AN DER LINKEN SEITE



Beutelspender links montiert, mit einzelnen Papierbeuteln

SICHERE WAND-BEFESTIGUNG



Stabile Vier-Punkt-Befestigung mit Sechskantschrauben in Edelstahl



Beutelspender rechts montiert, mit zwei Nachfüllkartons mit Kunststoffbeuteln



Beutelspender an der Front montiert, mit zwei Nachfüllkartons mit Kunststoffbeuteln



Beutelspender links montiert, mit zwei Nachfüllkartons mit Kunststoffbeuteln

GERINGSTMÖGLICHE BERÜHRUNGSFLÄCHE



Minimaler Hautkontakt durch Griffleiste in Edelstahl

**WIR EMPFEHLEN BEI DER WAHL EINES HYGIENE-
ABFALLBEHÄLTERS, DASS...**

- 1 der Abfallbehälter ausreichend groß, aber flach dimensioniert sein sollte, um auch in beengten WC-Kabinen Platz zu finden.
- 2 der Beutelspender und der Abfallbehälter vom WC-Sitz aus bequem zu erreichen und mit einer Hand zu öffnen sind.
- 3 der Abfallbehälter wandmontierbar sein sollte, um darunter die Reinigung des Bodens nicht zu behindern.

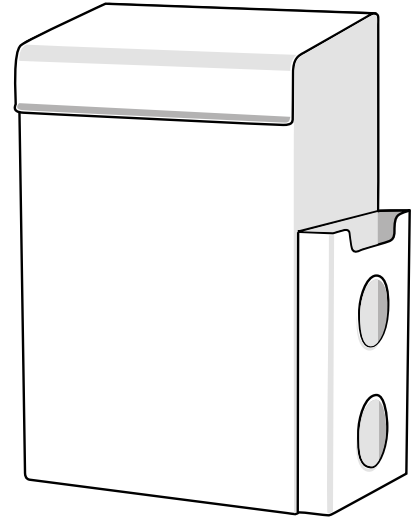

Art. 20-118

- 1 Hygieneabfallbehälter mit Beutelspender, Serie Sigma, 6 Liter



Geeignete Abfallbeutel auf S. 175,
Hygienebeutel auf S. 190

**1 HYGIENEABFALLBEHÄLTER MIT BEUTEL-
SPENDER, SERIE SIGMA, 6 LITER**

- für die Entsorgung von Hygienebeuteln
- sehr flach, daher besonders geeignet für beengte Platzverhältnisse
- mit Klappdeckel, dahinter zwei Vorratsfächer für je ca. 50 Hygienebeutel aus Papier
- Boden zur Entleerung entriegel- und abklappbar
- mit Wandhalterung
- Zwei-Punkt-Befestigung, für Aufputzmontage
- geeignete Abfallbeutel: Art. 22-404 oder 22-430 (siehe S. 175)

300 x 300 x 120 mm

Edelstahl gebürstet
Art. 20-118

€ 259,00

Mehr über Serie Sigma auf S. 296

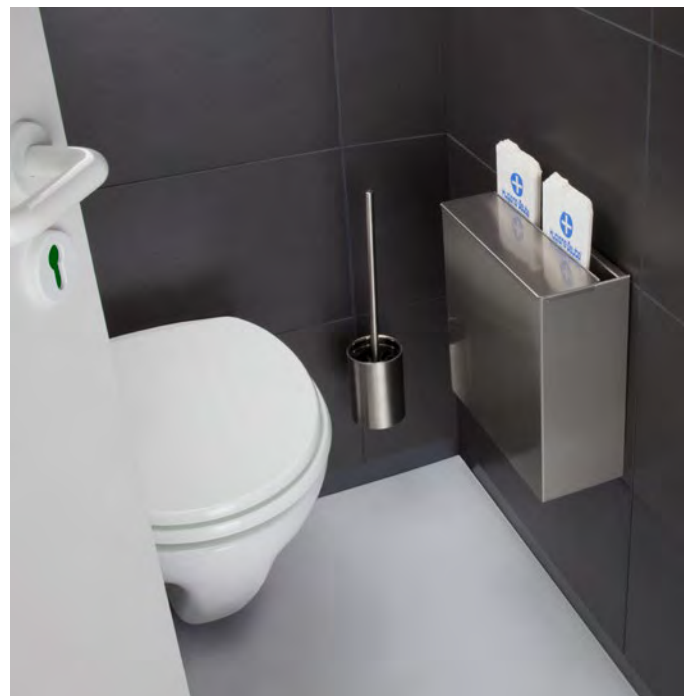

Der Hygieneabfallbehälter der Serie Sigma ist durch seine geringe Tiefe und den hinten angebrachten Vorratsfächern für Hygienebeutel ein richtiges Platzwunder und somit ideal für beengte WC-Kabinen.



Einwurfklappe mit integrierter Sichtschleuse in Edelstahl

2 Hygieneabfallbehälter mit Beutelspender, Serie Omikron II, 10 Liter



Art. 35-779

Art. 35-778

2 HYGIENEABFALLBEHÄLTER MIT BEUTELSPENDER, SERIE OMIKRON II, 10 LITER

- für die Entsorgung von Hygienebeuteln
- mit Hygienebeutelspender an der Front für ca. 25-30 Hygienebeutel aus Kunststoff im Nachfüllkarton
- mit Einwurfklappe mit integrierter Sichtschleuse in Edelstahl
- mit innenliegender Beutelhalterung für verdeckte Befestigung des Abfallbeutels
- Zwei-Punkt-Befestigung, für Aufputzmontage
- geeignete Abfallbeutel: Art. 22-402 (siehe S. 175)

420 x 285 x 145 mm

 **Stahl weiß beschichtet**
Art. 35-778 € 127,00

 **Edelstahl gebürstet**
Art. 35-779 € 151,00

Mehr über Serie Omikron II auf S. 292

i MONTAGETIPPS FÜR HYGIENEABFALLBEHÄLTER

Der bevorzugte Montageplatz liegt vom WC-Sitz aus gesehen links oder rechts, etwa auf Kniehöhe und sollte von den Benutzern mit beiden Händen leicht erreichbar sein.

Die Begebenheiten vor Ort müssen dabei natürlich berücksichtigt werden (z.B. Lage WC-Sitz und Tür).

Um das Reinigen zu erleichtern, sollte aber mindestens eine Höhe von 20 cm vom Boden bis zur Unterkante eingehalten werden.



Um das Reinigen zu erleichtern, sollte mindestens eine Höhe von 200 mm vom Boden bis zur Unterkante des Abfallbehälters eingehalten werden.

HYGIENEABFALLBEHÄLTER – MIT BEUTELSPENDER

Beratung und Bestellung unter: +49 (89) 420790-10
oder über unseren Online-Shop unter www.air-wolf.de

Hygieneabfallbehälter auch für Herrentoiletten

Seit September 2013 sind übrigens auch für Herrentoiletten Hygieneabfallbehälter in gekennzeichneten WC-Kabinen vorgeschrieben (siehe Arbeitsstättenregeln A4.1 - Sanitärräume im Kasten unten). Dadurch können Männer mit Harninkontinenz ihre Vorlagen nun genauso sicher und diskret entsorgen, wie es bei den Damen mit ihren Hygieneprodukten bereits selbstverständlich ist.



1 Hygieneabfallbehälter mit Beutelhalter, Serie Omikron II, 6 Liter
■ ■ ■



Art. 40-140

Geeignete Abfallbeutel auf S. 175,
Hygienebeutel auf S. 190

1 HYGIENEABFALLBEHÄLTER MIT BEUTELHALTER, SERIE OMIKRON II, 6 LITER

- für die Entsorgung von Hygienebeuteln
- an der Front ein Hygienebeutelhalter für ca. 50 Hygienebeutel aus Papier
- mit Klappdeckel
- mit innenliegender Beutelhalterung für verdeckte Befestigung des Abfallbeutels
- mit Inbusschloss gegen Diebstahl gesichert
- autoklavierbar bei 121 °C (außer Aluminium weiß beschichtet)
- mit Wandhalterung, durch verdeckte Verriegelung zur Entleerung abnehmbar
- Vier-Punkt-Befestigung, für Aufputzmontage
- geeignete Abfallbeutel: Art. 22-404 oder 22-430 (siehe S. 175)

325 x 212 x 184 mm

■ Aluminium eloxiert Art. 35-773	€ 106,00
■ Aluminium weiß beschichtet Art. 35-774	€ 113,00
■ Edelstahl gebürstet Art. 35-775	€ 144,00

Mehr über Serie Omikron II auf S. 292

2 DAZU: TÜR- UND HINWEIS-SCHILD, SERIE LOBO

- Motiv „Hygienebehälter Herren“
- für die Kennzeichnung von Türen
- Aufdruck schwarz
- selbstklebend

142 x 122 x 1 mm

■ Aluminium eloxiert Art. 40-140	€ 9,50
-------------------------------------	--------

§ TECHNISCHE REGELN FÜR ARBEITSSTÄTTEN

5.4 (1) „An jeder von Frauen genutzten Toilette ist ein Hygienebehälter mit Deckel zur Verfügung zu stellen. In von Männern genutzten Toilettenräumen ist mindestens ein Hygienebehälter mit Deckel in einer gekennzeichneten Toilettenzelle bereitzustellen.“

HYGIENEABFALLBEHÄLTER OHNE BEUTELSPENDER >



1 Hygieneabfallbehälter, Serie Lobo, 8 Liter

Art. 40-601

Art. 40-301



Geeignete Abfallbeutel finden Sie auf S. 175

Hygienebeutelspender für separate Montage ab S. 187

1 HYGIENEABFALLBEHÄLTER, SERIE LOBO, 8 LITER

- für die Entsorgung von Hygienebeuteln
- mit Klappdeckel
- Griffleiste mit geringstmöglicher Berührungsfläche
- mit innenliegender Beutelhalterung für verdeckte Befestigung des Abfallbeutels
- Vier-Punkt-Befestigung, für Aufputzmontage
- geeignete Abfallbeutel: Art. 22-402 (siehe S. 175)

342 x 220 x 153 mm

 Edelstahl weiß beschichtet Art. 40-301	€ 139,00
 Edelstahl gebürstet, transparent pulverbeschichtet gegen Finger- und Anlaufspuren Art. 40-601	€ 139,00

Mehr über Serie Lobo auf S. 288

i KOMBINIERT ODER GETRENNT?

Hygieneabfallbehälter kombiniert mit Beutelspender sind sinnvoll und erfordern weniger Montageaufwand. Wird Ihre WC-Kabine dadurch zu schmal – insbesondere wenn auf der gegenüberliegenden Seite ein WC-Papierspender montiert ist – raten wir zu getrennten Lösungen oder zu unseren Kombinationen der Serie Lobo (siehe S. 180).



2 Hygieneabfallbehälter, Serie Gamma II, 10 Liter

Art. 60-123



Art. 60-124

Art. 60-122

2 HYGIENEABFALLBEHÄLTER, SERIE GAMMA II, 10 LITER

- für die Entsorgung von Hygienebeuteln
- mit Klappdeckel
- Griffleiste mit geringstmöglicher Berührungsfläche
- mit innenliegender Beutelhalterung für die verdeckte Befestigung des Abfallbeutels
- Kanten gerundet
- Vier-Punkt-Befestigung, für Aufputzmontage
- geeignete Abfallbeutel: Art. 22-402 oder 22-430 (siehe S. 175)

312 x 270 x 129 mm

 Edelstahl gebürstet Art. 60-123	€ 69,00
 Edelstahl weiß beschichtet Art. 60-124	€ 69,00
 Edelstahl mattschwarz beschichtet Art. 60-122	€ 69,00

Mehr über Serie Gamma II auf S. 280

HYGIENEABFALLBEHÄLTER – OHNE BEUTELSPENDER

Beratung und Bestellung unter: +49 (89) 420790-10
oder über unseren Online-Shop unter www.air-wolf.de

Bei der Einrichtung oft vergessen...

Bei der Planung der Toilettenausstattung wird oft ein wichtiges Detail vergessen: Hygienebeutelhalter und Abfallbehälter in den Damentoiletten. So landen Binden und Tampons oft notgedrungen im WC und verstopfen die Abflussrohre, deren Reinigung dann wesentlich teurer ist, als die Anschaffung der Grundausstattung.

1 Hygieneabfallbehälter, Serie Gamma, 6 Liter



Art. 20-633

Art. 20-634



Art. 20-633: Behälter geöffnet mit Beutelhalterung für verdeckte Befestigung des Abfallbeutels

2 Hygieneabfallbehälter, Serie Omikron II, 6 Liter



Art. 35-770

Art. 35-771

Art. 35-772

Geeignete Abfallbeutel
finden Sie auf S. 175

Hygienebeutelspender für
separate Montage ab S. 187

1 HYGIENEABFALLBEHÄLTER, SERIE GAMMA, 6 LITER

- für die Entsorgung von Hygienebeuteln
- sehr flach, daher besonders geeignet für beengte Platzverhältnisse
- mit Klappdeckel
- mit innenliegender Beutelhalterung für die verdeckte Befestigung des Abfallbeutels
- Kanten abgeschrägt
- Zwei-Punkt-Befestigung, für Aufputzmontage
- **geeignete Abfallbeutel: Art. 22-402 (siehe S. 175)**
290 x 230 x 100 mm

Stahl weiß beschichtet
Art. 20-634 € 69,00

Edelstahl gebürstet
Art. 20-633 € 69,00

Mehr über Serie Gamma auf S. 280

2 HYGIENEABFALLBEHÄLTER, SERIE OMIKRON II, 6 LITER

- für die Entsorgung von Hygienebeuteln
- mit Klappdeckel
- mit Inbusschloss gegen Diebstahl gesichert
- mit innenliegender Beutelhalterung für verdeckte Befestigung des Abfallbeutels
- autoklavierbar bei 121 °C (außer Aluminium weiß beschichtet)
- mit Wandhalterung, durch verdeckte Verriegelung zur Entleerung abnehmbar
- Vier-Punkt-Befestigung, für Aufputzmontage
- **geeignete Abfallbeutel: Art. 22-404 oder 22-430 (siehe S. 175)**
320 x 212 x 164 mm

Aluminium eloxiert
Art. 35-770 € 83,00

Aluminium weiß beschichtet
Art. 35-771 € 91,00

Edelstahl gebürstet
Art. 35-772 € 118,00

Mehr über Serie Omikron II auf S. 292

HYGIENEBEUTELSPENDER

EINZELN ODER ZUM KOMBINIEREN >

Hygienebeutelspender für separate Montage

Unserer Meinung nach ist eine Kombination von Hygieneabfallbehälter und Beutelspender eine hervorragende Lösung, dennoch kann es aber Gründe geben, dass man diese Produkte nur einzeln benötigt oder separiert montieren möchte. Bei den Hygieneabfallbehältern der Serie Lobo Art. 40-301 und 40-601 kann der Hygienebeutelspender auch später noch nachgerüstet werden und entspricht damit dann den Kombinationen Art. 40-300 und 40-600 auf Seite 180.

Auch für die Hygieneabfallbehälter der Serie Gamma II haben wir ergänzend Hygienebeutelspender im Sortiment. Damit bieten wir Ihnen die Möglichkeit Ihre WC-Kabinen in einem durchgehend einheitlichen Look zu gestalten.

1 Hygienebeutelspender für Aufputzmontage, Serie Lobo



Art. 40-602



Art. 40-302

Hygieneabfallbehälter für separate Montage ab S. 185

Geeignete Hygienebeutel finden Sie auf S. 190

1 HYGIENEBEUTELSPENDER, SERIE LOBO

- für ca. 50 einzelne Hygienebeutel aus Papier oder zwei Nachfüllkartons mit ca. 25-30 Hygienebeuteln aus Kunststoff
- Drei-Punkt-Befestigung, ausschließlich für Aufputzmontage
195 x 133 x 26 mm

 Edeltahl weiß beschichtet
Art. 40-302 € 39,00

 Edeltahl gebürstet, transparent pulverbeschichtet gegen Finger- und Anlaufspuren
Art. 40-602 € 39,00

Mehr über Serie Lobo auf S. 288

2 Hygienebeutelspender für Aufputzmontage, Serie Gamma II



Art. 60-137



Art. 60-138

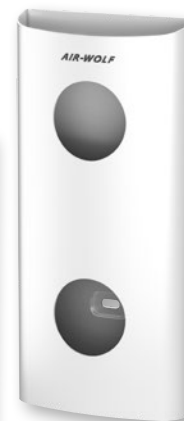

Art. 60-139

i ENTSORGUNG ÜBER HAUSMÜLL

Entgegen oft gehörter Meinungen besteht keine gesetzliche Verpflichtung, Damenhygieneabfälle als Sonderabfall (korrekte Bezeichnung: „Gefährliche Abfälle“) zu entsorgen. Da Damenhygieneabfälle keinesfalls zur Kategorie „Gefährliche Abfälle“ zählen, können sie völlig unproblematisch dem normalen Hausmüll zugeführt werden.

2 HYGIENEBEUTELSPENDER, SERIE GAMMA II

- für ca. 25 einzelne Hygienebeutel aus Papier oder zwei Nachfüllkartons mit ca. 25-30 Hygienebeuteln aus Kunststoff
- Drei-Punkt-Befestigung, ausschließlich für Aufputzmontage
252 x 117 x 35 mm

 Edeltahl gebürstet
Art. 60-138 € 39,00

 Edeltahl weiß beschichtet
Art. 60-139 € 39,00

 Edeltahl mattschwarz beschichtet
Art. 60-137 € 39,00



Mehr über Serie Gamma II auf S. 280



1 HYGIENEBEUTELSPENDER, SERIE OMEGA

- für Nachfüllkartons mit ca. 25 Hygienebeuteln aus Kunststoff
- Entnahme von vorne und Befüllung von unten
- Zwei-Punkt-Befestigung, für Aufputzmontage

145 x 93 x 24 mm

	Edelstahl gebürstet, transparent pulverbeschichtet gegen Finger- und Anlaufspuren	Art. 29-055	€ 32,30
	Edelstahl weiß beschichtet	Art. 29-455	€ 32,30
	Edelstahl mattschwarz beschichtet	Art. 29-555	€ 32,30

Mehr über Serie Omega auf S. 300

3 Hygienebeutelspender, Serie Beta



2 HYGIENEBEUTELSPENDER, SERIE OMIKRON II

- für Nachfüllkartons mit ca. 25 Hygienebeuteln aus Kunststoff
- Entnahme von vorne und Befüllung von unten
- Zwei-Punkt-Befestigung, für Aufputzmontage

140 x 93 x 24 mm

	Stahl weiß beschichtet	Art. 35-794	€ 30,00
	Edelstahl gebürstet	Art. 35-795	€ 34,00

Mehr über Serie Omikron II auf S. 292

3 HYGIENEBEUTELSPENDER, SERIE BETA

- für Nachfüllkartons mit ca. 25 Hygienebeuteln aus Kunststoff
- Entnahme von vorne und Befüllung durch Abnahme der Frontblende
- Zwei-Punkt-Befestigung oder -Verklebung, für Aufputzmontage

138 x 98 x 25 mm

	ABS-Kunststoff weiß	Art. 30-940	€ 7,00
---	---------------------	-------------	--------

Mehr über Serie Beta auf S. 278

Hygieneabfallbehälter für
separate Montage ab S. 185

Geeignete Hygienebeutel
finden Sie auf S. 190

4 Hygienebeutelhalter,
Serie Omikron II



Art. 35-790

Art. 35-792

Art. 35-791

4 HYGIENEBEUTELHALTER,
SERIE OMIKRON II

- für ca. 50 Hygienebeutel aus Papier
- Entnahme und Befüllung von oben
- Zwei-Punkt-Befestigung, für Aufputzmontage

260 x 130 x 40 mm

Aluminium eloxiert
Art. 35-790 € 31,00

Aluminium weiß beschichtet
Art. 35-791 € 33,00

Edelstahl gebürstet
Art. 35-792 € 36,00

Mehr über Serie Omikron II auf S. 292

5 Hygienebeutelhalter,
Serie Beta



Art. 30-941

6 dazu: Tür- und Hinweisschild,
Serie Lobo



Art. 40-129

5 HYGIENEBEUTELHALTER,
SERIE BETA

- für ca. 100 Hygienebeutel aus Papier
- Entnahme und Befüllung von oben
- Zwei-Punkt-Befestigung, für Aufputzmontage

290 x 134 x 54 mm

ABS-Kunststoff weiß
Art. 30-941 € 13,00

Mehr über Serie Beta auf S. 278

6 DAZU: TÜR- UND HINWEISSCHILD,
SERIE LOBO

- Motiv „Damenhygiene“
- für die Kennzeichnung von Türen
- Aufdruck schwarz
- selbstklebend

142 x 122 x 1 mm

Aluminium eloxiert
Art. 40-129 € 9,50

VERBRAUCHSMATERIAL

HYGIENEBEUTEL >

Hygienebeutel aus Papier oder Kunststoff?

Vom hygienischen Standpunkt aus betrachtet, sind Papier- und Kunststoffbeutel gleichwertig. In WC-Kabinen herrschen aber in der Regel sehr beengte Platzverhältnisse und es steht nur wenig Raum für Hygieneabfallbehälter zur Verfügung. Daher empfehlen wir wegen des kleinen Kartons eher Kunststoffbeutel. Diese beanspruchen in benutztem Zustand auch ein wesentlich geringeres Volumen.

Hygienebeutelhalter und
-abfallbehälter ab S. 180



1 HYGIENEBEUTEL AUS PAPIER, SERIE E

- für alle Hygienebeutelhalter
- gefädelt
- 1.000 Beutel im Karton

Beutelmaß: 290 x 108 x 1 mm

Karton (1.000 Beutel)

Art. 22-803

€ 20,00

2 HYGIENEBEUTEL AUS KUNSTSTOFF, SERIE E

- für alle Hygienebeutelspender
- 25 Stück Nachfüllkartons zu je 30 Beuteln
- 750 Beutel im Karton

Kartonmaß: 127 x 87 x 19 mm

25 Stück Nachfüllkartons (750 Beutel)

Art. 32-590

€ 17,00

Verbrauch
und
Vandalismus
reduzieren



WC-PAPIERSPENDER



WC-Papierspender für Einzelblätter

S. 195

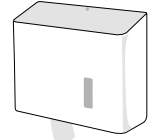

Duplex-Rollenspender

S. 196

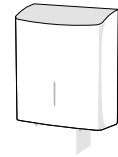

Großrollenspender

S. 199

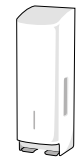

WC-Papierspender für mehrere Haushaltsrollen

S. 202

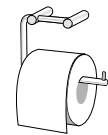

WC-Papierhalter für eine Haushaltsrolle

S. 209

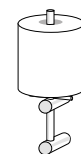

Reserve-Rollenhalter

S. 210

VERBRAUCHSMATERIAL

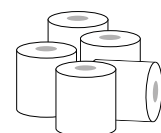

WC-Papier

S. 212

Seifenspender
Desinfektionsmittelspender
Papierluchenspender
Händetrockner
Händetrockner
Haartrockner
Abfallbehälter
Abfallbehälter
Hygieneabfallbehälter
WC-Papierspender
WC-Bürstenhalter
Sanitär-ausstattung
Trinkbrunnen
Zusatz-ausstattung
Serienübersicht

ÜBERSICHT WC-PAPIERSPENDER

DUPLEX-ROLLENSPENDER, SERIE GAMMA II



- 3 Haushaltsrollen oder 1 Großrolle

+ jederzeit freie Wahl der Füllgutart

Mehr auf S. 196



WC-PAPIERSPENDER FÜR EINZELBLÄTTER, SERIE OMEGA



- 650 Blatt

+ geringerer Papierverbrauch durch Einzelblattentnahme
+ besonders vandalensicher

Mehr auf S. 195



DUPLEX-ROLLENSPENDER, SERIE GAMMA



- 3 Haushaltsrollen oder 1 Großrolle

+ jederzeit freie Wahl der Füllgutart

Mehr auf S. 197



DUPLEX-ROLLENSPENDER, SERIE OMEGA



- 4 Haushaltsrollen oder 1 Großrolle

+ jederzeit freie Wahl der Füllgutart

Mehr auf S. 198



GROSSROLLENSPENDER, SERIE GAMMA II



- 1 Großrolle

+ besonders vandalensicher

Mehr auf S. 199



GROSSROLLENSPENDER, SERIE GAMMA



- 1 Großrolle

Mehr auf S. 200



GROSSROLLENSPENDER, SERIE OMEGA



- 1 Großrolle

+ besonders vandalensicher

Mehr auf S. 200



GROSSROLLENSPENDER, SERIE LAMBDA



- 1 Großrolle

+ für besonders große Rollen geeignet

Mehr auf S. 201



GROSSROLLENSPENDER, SERIE BETA



- 1 Großrolle

Mehr auf S. 201



WC-PAPIERSPENDER, SERIE GAMMA II



- 3 Haushaltsrollen

+ ideal bei beengten Platzverhältnissen
+ besonders vandalensicher

Mehr auf S. 203



WC-PAPIERSPENDER, SERIE GAMMA II



- 2 Haushaltsrollen
- + ideal bei beengten Platzverhältnissen
- + besonders vandalensicher

Mehr auf S. 203

WC-PAPIERSPENDER, SERIE OMEGA



- 2 Haushaltsrollen
- + ideal bei beengten Platzverhältnissen
- + besonders vandalensicher

Mehr auf S. 204

WC-PAPIERSPENDER, SERIE OMEGA



- 4 Haushaltsrollen
- + besonders vandalensicher

Mehr auf S. 204

WC-PAPIERSPENDER, SERIE OMIKRON II



- 2 oder 3 Haushaltsrollen
- + ideal bei beengten Platzverhältnissen
- + besonders vandalensicher

Mehr auf S. 205

WC-PAPIERSPENDER, SERIE GAMMA



- 2 oder 3 Haushaltsrollen
- + ideal bei beengten Platzverhältnissen

Mehr auf S. 207

WC-PAPIERSPENDER HORIZONTAL, SERIE BETA



- 2 Haushaltsrollen

Mehr auf S. 208

WC-PAPIERSPENDER VERTIKAL, SERIE BETA



- 2 Haushaltsrollen

Mehr auf S. 208

WC-PAPIERSPENDER, SERIE BETA



- 2 Haushaltsrollen oder bis zu 600 Blatt für Einzelblattentnahme

Mehr auf S. 208

WC-PAPIERHALTER, SERIE OMEGA



- 1 Haushaltsrolle

Mehr auf S. 209

WC-PAPIERHALTER, SERIE OMIKRON II



- 1 Haushaltsrolle

Mehr auf S. 209

WC-PAPIERHALTER, SERIE DELTA



- 1 Haushaltsrolle
- + hochwertiges Design

Mehr auf S. 209

RESERVE-ROLLENHALTER, SERIE OMIKRON II



- 1, 2 oder 3 Haushaltsrollen

Mehr auf S. 210

RESERVE-ROLLENHALTER, SERIE OMEGA



- 1 Haushaltsrolle
- + Bereitstellung einer Reserve-Rolle für Überbrückungszeit bis zur nächsten Befüllung

Mehr auf S. 211

RESERVE-ROLLENHALTER, SERIE DELTA



- 1 oder 2 Haushaltsrollen
- + hochwertiges Design

Mehr auf S. 211

WC-PAPIER HAUSHALTSROLLEN
WC-PAPIER EINZELBLÄTTER
WC-PAPIER GROSSROLLEN



Mehr auf S. 212

WASCHRAUMLÖSUNGEN FÜR BADEBETRIEBE, WELLNESS-BEREICHE UND KURBÄDER

Hohe Nutzungsfrequenzen erfordern in Badebetrieben stabile Edelstahl-Spender, doch selbst Edelstahl korrodiert an der feuchten, chlorhaltigen Luft. Eine Beschichtung ist da die Lösung.



AUFGABENSTELLUNG:

In Badebetrieben herrschen besondere Bedingungen, die auch hohe Ansprüche an die Waschraumausstattung stellen.

Denn chlorhaltige Luft kann selbst Oberflächen von Edelstahl angreifen und korrodieren. Auch der nötige Einsatz von Flächendesinfektionsmitteln oder zu aggressiven Reinigern kann die Oberflächen beschädigen. Spender aus Kunststoff halten jedoch dem Besucheransturm und möglichem Vandalismus in öffentlichen Bereichen nicht stand.

UNSERE LÖSUNG:

Obwohl Edelstahl im normalen Einsatz rostfrei ist und nicht lackiert werden muss, schützen wir die meisten Produkte unserer Serien Omega und Lobo mit einer transparenten (und daher kaum sichtbaren) Pulverbeschichtung.

Diese Beschichtung bietet gegenüber der traditionellen Nass-Lackierung den Vorteil höherer Abriebfestigkeit und ist durch Lösemittelfreiheit umweltfreundlicher. So können unsere beschichteten Spendersysteme auch in Badebetrieben bedenkenlos eingesetzt werden, um dort selbst den höchsten Nutzungsfrequenzen oder im schlimmsten Fall randalierenden Besuchern standzuhalten.

GESEHEN BEI:

Therme Erding · Stadionbad, Köln-Müngersdorf · Tropical Islands, Krausnick · Center Parcs, Bispingen

UNSERE EMPFEHLUNG:



Seifenspender, Serie Omega, 1,2 Liter

- für höchste Nutzungsfrequenzen geeignet
- vandalensicher durch robustes Gehäuse
- transparente, weiße oder schwarze Beschichtung schützt vor Korrosion

Art. 29-002, 29-402 und 29-502 auf S. 33



WC-Papierspender für Einzelblätter, Serie Omega

- Einzelpapierentnahme senkt den Papierverbrauch erheblich
- vandalensicher durch robustes Gehäuse
- transparente, weiße oder schwarze Beschichtung schützt vor Korrosion

Art. 29-030, 29-430 und 29-530 auf S. 195



i MEHR INFORMATIONEN

...zum Thema Badebetriebe erhalten Sie in unserer Broschüre für **Badebetriebe und Wellness-Bereiche**. Kostenlose Bestellung unter Telefon +49(89)420790-10 oder auf www.air-wolf.de

WC-PAPIERSPENDER FÜR EINZELBLÄTTER >

Sind WC-Papier Einzelblätter wirklich zu teuer?

Im deutschsprachigen Raum sind WC-Papierspender für Einzelblätter noch selten zu finden, im Ausland dagegen häufiger. Hierzulande wird argumentiert, Einzelblattpapier wäre zu teuer.

Die Anschaffungskosten für Papier liegen in der Tat etwas höher. Der entscheidende Vorteil zeigt sich aber beim Verbrauch: Da das Papier nur Blatt für Blatt entnommen werden kann, sinkt der Verbrauch signifikant.

Großverbraucher wie Flughäfen oder Messen liefern die besten Praxisbeispiele. Im Gegensatz zu WC-Papierrollenspendern werden zusätzlich auch Vandalismusprobleme verringert: ein Verstopfen des WCs mit der ganzen Rolle oder das mutwillige Abrollen des Papiers auf den Boden ist nicht mehr möglich.

WC-Papier Einzelblätter finden Sie auf S. 212

1 WC-Papierspender für Einzelblätter, Serie Omega



Die Entnahme einzelner Blätter reduziert den WC-Papierverbrauch erheblich.

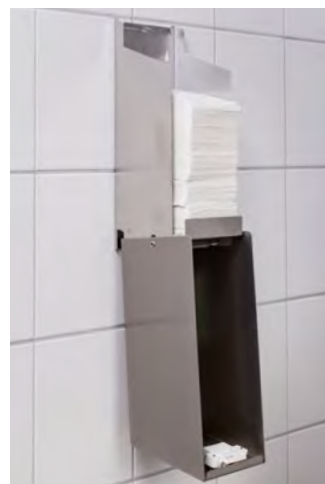



Gehäuse zur Befüllung nach vorne herabgeklappt

1 WC-PAPIERSPENDER FÜR EINZELBLÄTTER, SERIE OMEGA

- frei befüllbar mit bis zu 650 Blatt zweilagigem WC-Papier
- Bedienung durch Einzelpapierentnahme von unten
- Befüllung von vorne durch Herabklappen des Gehäuses
- abgeschrägte Oberseite gegen das Ablegen von Gegenständen
- mit Füllstandsanzeige und Einheitsschloss
- Vier-Punkt-Befestigung, für Aufputzmontage

300 x 143 x 116 mm

	Edelstahl gebürstet, transparent pulverbeschichtet gegen Finger- und Anlaufspuren Art. 29-030	€ 93,20
	Edelstahl weiß beschichtet Art. 29-430	€ 93,20
	Edelstahl mattschwarz beschichtet Art. 29-530	€ 93,20

Mehr über Serie Omega auf S. 300

DUPLEX-ROLLENSPENDER FÜR HAUSHALTS- ODER GROSSROLLEN >

Falls Sie völlig unabhängig sein möchten

Duplex-Rollenspender spenden WC-Papier wahlweise in Form von bis zu drei Haushaltsrollen oder einer Großrolle. Damit sind Sie völlig unabhängig von Papierlieferanten und Marktpreisen.

Interessant sind diese Spender besonders dann, wenn man dem Kunden oder Bauherren selbst die spätere Entscheidung überlassen will.

1 Duplex-Rollenspender, Serie Gamma II



Der Füllstand wird mit Hilfe der farbigen Markierungen angezeigt.



Spender mit Haushaltsrollen-Adapter und Rollenstopper.



Korrekte Positionierung der Haushaltsrollen auf den Adapter.

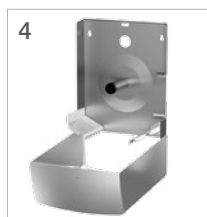

Haushaltsrollen-Adapter entnehmen, um Haushaltsrollenspender zum Großrollenspender umzubauen.

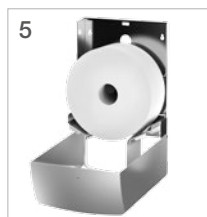

1 DUPLEX-ROLLENSPENDER, SERIE GAMMA II

- frei befüllbar wahlweise mit 3 Haushaltsrollen oder 1 Großrolle
- Umbau vom Haushaltsrollenspender zum Großrollenspender durch Entnahme des Haushaltsrollen-Adapters
- Haushaltsrollen-Adapter mit Rollenstopper für korrekte Positionierung, automatisches Nachfallen der nächsten Haushaltsrolle
- Befüllung von vorne durch Herabklappen der Front
- leere Papphülsen verbleiben im Spender
- runde Oberseite gegen das Ablegen von Gegenständen
- mit Abrisskanten
- mit Füllstandsanzeige und Einheitsschloss
- Vier-Punkt-Befestigung, für Aufputzmontage

333 x 265 x 147 mm

Durchmesser Haushaltsrollen: max. 110 mm

Durchmesser Großrolle: max. 260 mm

	Edelstahl gebürstet Art. 60-120	€ 89,00
	Edelstahl weiß beschichtet Art. 60-121	€ 89,00
	Edelstahl mattschwarz beschichtet Art. 60-119	€ 89,00

Ausführung nur für Großrollen allein siehe S. 199

Mehr über Serie Gamma II auf S. 280

2 Duplex-Rollenspender,
Serie Gamma



Art. 20-598

Art. 20-599



Spender mit Haushaltsrollen-Adapter und Rollenstopper



Aufstecken der Haushaltsrolle auf den Adapter



Nach Verbrauch der ersten Rolle fällt die zweite vollautomatisch nach



Ausreichend Überbrückungszeit für das Personal, um zwei neue Rollen nachzufüllen



Werkzeuglose Entnahme des Haushaltsrollen-Adapters



Werkzeugloses Einstecken des Großrollen-Adapters

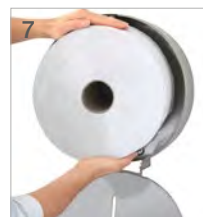

Aufstecken der Großrolle auf den Adapter



Schließen und Versperren des Duplex-Rollenspenders

WC-Papier finden
Sie auf S. 212

2 DUPLEX-ROLLENSPENDER, SERIE GAMMA

- frei befüllbar wahlweise mit 3 Haushaltsrollen oder 1 Großrolle
- Umbau vom Haushaltsrollenspender zum Großrollenspender durch Entnahme des Haushaltsrollen-Adapters und Einsetzen des Großrollen-Adapters (im Lieferumfang enthalten)
- Haushaltsrollen-Adapter mit Rollenstopper für korrekte Positionierung, automatisches Nachfallen der nächsten Haushaltsrolle
- Großrollen-Adapter mit Nachlaufbremse gegen unkontrolliertes Abrollen der Großrolle
- Befüllung von vorne durch Herabklappen der Front
- leere Papphülsen verbleiben im Spender
- runde Oberseite gegen das Ablegen von Gegenständen
- mit Abrisskanten
- mit Füllstandsanzeige und Einheitsschloss
- Drei-Punkt-Befestigung, für Aufputzmontage

307 x 300 x 123 mm

Durchmesser Haushaltsrollen: max. 105 mm

Durchmesser Großrolle: max. 274 mm

 **Stahl weiß beschichtet**
Art. 20-599 € 89,00

 **Edelstahl gebürstet**
Art. 20-598 € 89,00

Mehr über Serie Gamma auf S. 280

WC-PAPIERSPENDER – FÜR HAUSHALTS- ODER GROSSROLLEN

Beratung und Bestellung unter: +49 (89) 420790-10
oder über unseren Online-Shop unter www.air-wolf.de

Warum die Spender der Serie Omega nicht günstig sind

Im Vergleich zu den Duplex-Rollenspendern der Serie Gamma (siehe S. 197) sind die der Serie Omega geradezu unverschämte teuer. Wir wissen das und bitten um Verständnis.



Denn diese Spender sind vor allem für den einen Einsatzort konzipiert, an dem die „Vandalen“ besonders kreativ sind und sich außerdem gerne mal Zeit für ihr Zerstörungswerk nehmen: für Schulen! Wir kennen viele verzweifelte Hausmeister, die sich mittlerweile weigern, WC-Papier nachzufüllen, weil die Schüler mit den Rollen nur die WCs verstopfen. Durch die extrem robusten und sicher verschließbaren Duplex-Rollenspender der Serie Omega wird hier Abhilfe geschaffen; außerdem beugt eine Nachlaufbremse auch mutwilligem Abrollen des WC-Papiers vor.



1 DUPLEX-ROLLENSPENDER, SERIE OMEGA

- frei befüllbar wahlweise mit 4 Haushaltsrollen oder 1 Großrolle
- Umbau vom Haushaltsrollenspender zum Großrollenspender durch Entnahme des Haushaltsrollen-Adapters und Montage des Großrollen-Adapters (im Lieferumfang enthalten)
- Haushaltsrollen-Adapter mit Rollenstopper für korrekte Positionierung, automatisches Nachfallen der nächsten Haushaltsrolle
- Großrollen-Adapter mit Nachlaufbremse gegen unkontrolliertes Abrollen der Großrolle
- Befüllung von vorne durch Herabklappen der Front
- leere Papphülsen verbleiben im Spender
- abgeschrägte Oberseite gegen das Ablegen von Gegenständen
- mit Abrisskanten
- mit Füllstandsanzeige und Einheitsschloss
- Vier-Punkt-Befestigung, für Aufputzmontage

350 x 377 x 133 mm
Durchmesser Haushaltsrollen: max. 125 mm
Durchmesser Großrolle: max. 330 mm

	Edelstahl gebürstet, transparent pulverbeschichtet gegen Finger- und Anlaufspuren Art. 29-038	€ 248,50
	Edelstahl weiß beschichtet Art. 29-438	€ 248,50
	Edelstahl mattschwarz beschichtet Art. 29-538	€ 248,50

Ausführung nur für Haushaltsrollen allein siehe S. 204
Ausführung nur für Großrollen allein siehe S. 200

Mehr über Serie Omega auf S. 300



Verwendung mit Haushaltsrollen-Adapter für 4 Haushaltsrollen



Rollenstopper verhindert unkontrolliertes Abrollen



Zum Umbau in einen Großrollenspender Befestigung lösen und Haushaltsrollen-Adapter entfernen



Großrollen-Adapter einsetzen und festdrehen



Rollenstopper entfernen



Aufstecken der Großrolle auf den Adapter

WC-Papier finden Sie auf S. 212

WC-PAPIERSPENDER FÜR GROSSROLLEN >

Auf was ist zu achten bei „Jumborollen“?

Großrollen, auch unter dem Namen „Jumborollen“ bekannt, erhalten Sie bei uns, aber auch im Fachhandel für Industrie- und Gastronomiebedarf. Dort gibt es sehr unterschiedliche Ausführungen und Qualitäten.

In jedem Fall sollten Sie beim Kauf darauf achten, den für Ihren Spender vorgesehenen Rollendurchmesser zu wählen. Der Durchmesser der inneren Papprolle, der „Hülse“, sollte ca. 6 cm betragen. Da alle unsere Großrollenspender über integrierte Abrisskanten verfügen, können Sie auch unperforiertes Papier verwenden.

Bedenken Sie aber, dass bei Großrollen der Wechsel durch das Personal im genau richtigen Moment erfolgen muss; ansonsten finden die Benutzer leere Spender vor oder das Reinigungspersonal entsorgt noch nicht völlig verbrauchte Rollenreste. Generell empfehlen wir daher eher Spender für mehrere Haushaltsrollen.

§ TECHNISCHE REGELN FÜR ARBEITSSTÄTTEN



5.4 (1) „Jede Toilettenzelle [...] muss von innen abschließbar sein. Zusätzlich müssen sich darin Kleiderhaken, Papierhalter und Toilettenbürste befinden.“

1 GROSSROLLENSPENDER, SERIE GAMMA II

- frei befüllbar mit 1 Großrolle
- leere Papphülse verbleibt im Spender
- Befüllung von vorne durch Herabklappen der Front
- mit Abrisskanten und Nachlaufbremse gegen unkontrolliertes Abrollen der Großrolle
- runde Oberseite gegen das Ablegen von Gegenständen
- mit Füllstandsanzeige und Einheitsschloss
- Vier-Punkt-Befestigung, für Aufputzmontage

333 x 265 x 147 mm

Rollendurchmesser: max. 260 mm

	Edelstahl gebürstet Art. 60-107	€ 79,00
	Edelstahl weiß beschichtet Art. 60-108	€ 79,00
	Edelstahl mattschwarz beschichtet Art. 60-106	€ 79,00

Ausführung als Duplex-Rollenspender siehe S. 196

Mehr über Serie Gamma II auf S. 280

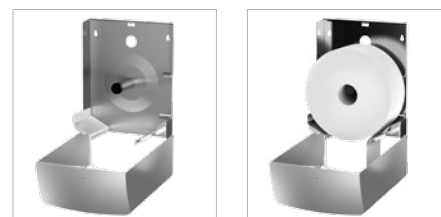

Nachfüllen der Großrolle durch Herabklappen der Front

WC-Papier Großrollen
finden Sie auf S. 212

1 Großrollenspender,
Serie Gamma



1 GROSSROLLENSPENDER, SERIE GAMMA

- frei befüllbar mit 1 Großrolle
- leere Papphülse verbleibt im Spender
- Befüllung von vorne durch Herabklappen der Front
- mit Abrisskanten und Nachlaufbremse gegen unkontrolliertes Abrollen der Großrolle
- runde Oberseite gegen das Ablegen von Gegenständen
- mit Füllstandsanzeige und Einheitsschloss
- Drei-Punkt-Befestigung, für Aufputzmontage

307 x 300 x 123 mm
Rollendurchmesser: max. 274 mm

<input type="checkbox"/> Stahl weiß beschichtet	Art. 20-608	€ 79,00
<input type="checkbox"/> Edelstahl gebürstet	Art. 20-607	€ 79,00

Mehr über Serie Gamma auf S. 280



Einsetzen der Großrolle

Verschießen mit Einheits-schlüssel

2 Großrollenspender,
Serie Omega



Art. 29-437

Art. 29-037

Art. 29-537

2 GROSSROLLENSPENDER, SERIE OMEGA

- frei befüllbar mit 1 Großrolle
- leere Papphülse verbleibt im Spender
- Befüllung von vorne durch Herabklappen der Front
- mit Nachlaufbremse gegen unkontrolliertes Abrollen der Großrolle
- abgeschrägte Oberseite gegen das Ablegen von Gegenständen
- mit Füllstandsanzeige und Einheitsschloss
- Vier-Punkt-Befestigung, für Aufputzmontage

350 x 377 x 133 mm
Rollendurchmesser: max. 330 mm

<input type="checkbox"/> Edelstahl gebürstet, transparent pulverbeschichtet gegen Finger- und Anlaufspuren	Art. 29-037	€ 154,20
<input type="checkbox"/> Edelstahl weiß beschichtet	Art. 29-437	€ 154,20
<input type="checkbox"/> Edelstahl mattschwarz beschichtet	Art. 29-537	€ 154,20

Ausführung als Duplex-Rollenspender (alternativ auch für 4 Haushaltsrollen) siehe S. 198

Mehr über Serie Omega auf S. 300



Nachfüllen der Großrolle durch Herabklappen der Front

3 Großrollenspender,
Serie Lambda



Art. 20-509

3 GROSSROLLENSPENDER, SERIE LAMBDA

- frei befüllbar mit 1 Großrolle
- leere Papphülse verbleibt im Spender
- Befüllung von vorne durch Lösen der zentralen Inbusschraube und Abnahme der Front
- mit Abrisskanten
- runde Oberseite gegen das Ablegen von Gegenständen
- mit Füllstandsanzeige
- Drei-Punkt-Befestigung, für Aufputzmontage

370 x 370 x 110 mm
Rollendurchmesser: max. 350 mm

Edelstahl gebürstet
Art. 20-509

€ 79,00

Mehr über Serie Lambda auf S. 286

WC-Papier Großrollen
finden Sie auf S. 212

**i WIE WICHTIG SIND
BETRIEBSTOILETTEN?**

„90% der deutschen Arbeitnehmer wünschen sich eine angenehmere Atmosphäre auf der Betriebstoilette. Das WC liegt den Befragten mehr am Herzen als die „nette Kantine“ (86%) und „schöne Büromöbel“ (84%).“
(Quelle: Süddeutsche Zeitung, Magazin Nr. 52)

4 GROSSROLLENSPENDER, SERIE BETA

- frei befüllbar mit 1 Großrolle
- leere Papphülse verbleibt im Spender
- Befüllung von vorne durch Herabklappen der Front
- mit Abrisskanten
- runde Oberseite gegen das Ablegen von Gegenständen
- mit Füllstandsanzeige und Einheitsschloss
- für Aufputzmontage

ABS-Kunststoff weiß
(Rückseite ABS grau)
Vier-Punkt-Befestigung
294 x 282 x 120 mm
Rollendurchmesser: max. 255 mm

Art. 30-930 € 26,00

ABS-Kunststoff weiß
(Rückseite ABS grau)
Drei-Punkt-Befestigung
355 x 347 x 137 mm
Rollendurchmesser: max. 300 mm

Art. 30-931 € 34,00

Mehr über Serie Beta auf S. 278



Art. 30-930

Art. 30-931

4 Großrollenspender,
Serie Beta



Befüllung von vorne durch
Herabklappen der Front

WC-PAPIERSPENDER FÜR MEHRERE HAUSHALTSROLLEN >

Wenn das letzte Blatt verbraucht ist...

Großrollen bestehen aus etwa zehnmals mehr WC-Papier als übliche Haushaltsrollen. Das Nachfüllen ist aber erst dann sinnvoll, wenn die gesamte Rolle verbraucht ist. Bei Doppel-, Dreifach- oder Vierfach-Rollenspendern ist dagegen ausreichend Überbrückungszeit bis zum nächsten Reinigungsintervall des Personals, um Reserverollen nachzulegen, bevor die letzte Rolle aufgebraucht ist.

1 WC-Papierspender für 2 Haushaltsrollen, Serie Gamma II



1 WC-Papierspender für 3 Haushaltsrollen, Serie Gamma II



WIR EMPFEHLEN BEI DER WAHL EINES WC-PAPIERSPENDERS, DASS...

- 1 Sie – je nach Besucherfrequenz – ausreichend Überbrückungszeit haben das WC-Papier nachzufüllen, um leere Spender zu verhindern.
- 2 der Spender durch ein Schloss gegen Diebstahl und Missbrauch geschützt ist.
- 3 Sie von außen jederzeit den Füllstand überprüfen können.
- 4 der Spender über eine Abrisskante für das WC-Papier verfügt.
- 5 Sie sich bei der Befüllung an keinen festen Lieferanten binden.

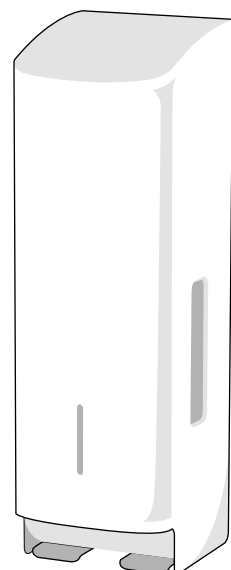

WC-Papier Haushaltsrollen
finden Sie auf S. 212

1 WC-PAPIERSPENDER, SERIE GAMMA II

- frei befüllbar mit 2 oder 3 Haushaltsrollen
- Nachführen der nächsten Rolle über die seitlichen Schlitze
- leere Papphülsen werden unten aus dem Spender entnommen
- Befüllung von vorne durch Herabklappen der Front
- integrierte Haltespange für die zweite Rolle während des Abrollens der ersten Rolle
- abgerundete Oberfläche gegen das Ablegen von Gegenständen
- mit seitlicher Füllstandsanzeige und Einheitsschloss
- Vier-Punkt-Befestigung, für Aufputzmontage

für 2 Haushaltsrollen: 277 x 119 x 130 mm
für 3 Haushaltsrollen: 377 x 119 x 130 mm
Rollendurchmesser: max. 110 mm

Edelstahl gebürstet
Art. 60-101 (für 2 Haushaltsrollen) € 64,00
Art. 60-104 (für 3 Haushaltsrollen) € 75,00

Edelstahl weiß beschichtet
Art. 60-102 (für 2 Haushaltsrollen) € 64,00
Art. 60-105 (für 3 Haushaltsrollen) € 75,00

Edelstahl mattschwarz beschichtet
Art. 60-100 (für 2 Haushaltsrollen) € 64,00
Art. 60-103 (für 3 Haushaltsrollen) € 75,00

Mehr über Serie Gamma II auf S. 280

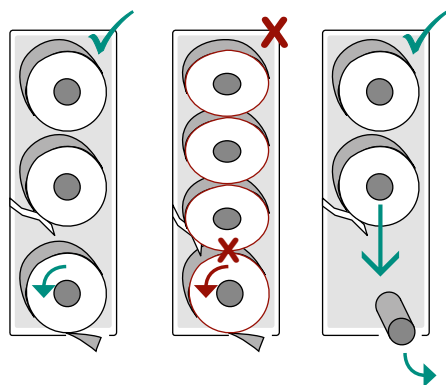

Achten Sie darauf, dass nur die Anzahl an WC-Papierrollen aufgefüllt wird, für die der Spender auch maximal ausgelegt ist und der maximale Rollendurchmesser eingehalten wird. Andernfalls blockiert die Haltespange die untere Rolle und behindert dadurch die Bedienung.



1. Die leere Papphülse über den vorderen Schlitz aus dem Spender entnehmen.



2. Spender aufschließen und Gehäuse nach vorne öffnen.



3. Nachfolgende WC-Papierrolle durch die seitlichen Schlitze nach unten drücken und anschließend das Papierende der neuen WC-Papierrolle hervorziehen.



WC-Papierspender zum Nachfüllen geöffnet





Automatisches Nachfallen der nächsten Rolle nach Verbrauch der vorherigen

1 WC-PAPIERSPENDER, SERIE OMEGA

- frei befüllbar mit 2 Haushaltsrollen
- vollautomatisches Nachfallen der zweiten Rolle nach Verbrauch der ersten
- leere Papphülsen verbleiben im Spender
- Befüllung von oben durch Herabklappen der Front
- abgeschrägte Oberseite gegen das Ablegen von Gegenständen
- mit Füllstandsanzeige und Einheitsschloss
- Vier-Punkt-Befestigung, für Aufputzmontage

316 x 143 x 168 mm

Rollendurchmesser: max. 125 mm

	Edelstahl gebürstet, transparent pulverbeschichtet gegen Finger- und Anlaufspuren	Art. 29-033	€ 194,40
	Edelstahl weiß beschichtet	Art. 29-433	€ 194,40
	Edelstahl mattschwarz beschichtet	Art. 29-533	€ 194,40



Mehr über Serie Omega auf S. 300

2 WC-PAPIERSPENDER, SERIE OMEGA

- frei befüllbar mit 4 Haushaltsrollen
- automatisches Nachfallen der nächsten vollen Rolle nach Verbrauch der vorherigen
- leere Papphülsen verbleiben im Spender
- Befüllung von vorne durch Herabklappen der Front
- mit Rollenstopper für korrekte Positionierung
- abgeschrägte Oberseite gegen das Ablegen von Gegenständen
- mit Füllstandsanzeige und Einheitsschloss
- Vier-Punkt-Befestigung, für Aufputzmontage

350 x 377 x 133 mm

Rollendurchmesser: max. 125 mm

	Edelstahl gebürstet, transparent pulverbeschichtet gegen Finger- und Anlaufspuren	Art. 29-036	€ 225,90
	Edelstahl weiß beschichtet	Art. 29-436	€ 225,90
	Edelstahl mattschwarz beschichtet	Art. 29-536	€ 225,90

Ausführung als Duplex-Rollenspender (alternativ auch für Großrollen geeignet) siehe S. 198

Mehr über Serie Omega auf S. 300

i DEN PAPIERVERBRAUCH REDUZIEREN

Studien haben gezeigt, dass der durchschnittliche Verbrauch von WC-Papier im öffentlichen Bereich bei ca. 20 Blatt pro Nutzung liegt (inklusive Zweckentfremdungen, wie z.B. Abdeckung der WC-Brille). Eine Haushaltsrolle mit 250 Blatt reicht somit für nur 12 Anwendungen. In Bürogebäuden ließ sich beispielsweise durch die Verwendung von abschließbaren WC-Papierspendern der Papierverbrauch von durchschnittlich vier Rollen auf eine Rolle pro Mitarbeiter und Monat reduzieren.

(Quelle: Süddeutsche Zeitung, Magazin Nr. 52)

WC-Papier Haushaltsrollen finden Sie auf S. 212



1. Die leere Papphülse über den vorderen Schlitz aus dem Spender entnehmen.



2. Nachfolgende WC-Papierrolle durch die seitlichen Schlitz nach unten drücken.



3. Danach das Papierende der neuen WC-Papierrolle hervorziehen.

3 WC-Papierspender, Serie Omikron II



Art. 35-717



Art. 35-714

Art. 35-718

Art. 35-713

3 WC-PAPIERSPENDER, SERIE OMIKRON II

- frei befüllbar mit 2 oder 3 Haushaltsrollen
- Nachführen der nächsten Rolle über die seitlichen Schlitz
- leere Papphülsen werden unten aus dem Spender entnommen
- Befüllung von vorne durch Herabklappen der Front
- integrierte Haltespange für die zweite Rolle während des Abrollens der ersten Rolle
- mit Füllstandsanzeige und Zylinderschloss
- Vier-Punkt-Befestigung, für Aufputzmontage

für 2 Haushaltsrollen: 280 x 116 x 148 mm
für 3 Haushaltsrollen: 423 x 116 x 148 mm
Rollendurchmesser: 115 - 130 mm

Edelstahl weiß beschichtet
Art. 35-714 (für 2 Haushaltsrollen) € 81,00
Art. 35-717 (für 3 Haushaltsrollen) € 99,00

Edelstahl gebürstet, transparent pulverbeschichtet gegen Finger- und Anlaufspuren
Art. 35-713 (für 2 Haushaltsrollen) € 81,00
Art. 35-718 (für 3 Haushaltsrollen) € 99,00

Mehr über Serie Omikron II auf S. 292

WASCHRAUMLÖSUNGEN ADALBERT-STIFTER GRUNDSCHULE UND MITTELSCHULE FORCHHEIM

Die Standardlösung ist nicht für alle Schulen ideal. Manche kämpfen mit besonderen Vandalismusproblemen oder einem knappen Budget und benötigen deshalb besondere Lösungen.



Eingangsbereich der Adalbert-Stifter Grundschule und Mittelschule



WC-Kabine ausgestattet mit dem AIR-WOLF WC-Papierspender der Serie Gamma

AUFGABENSTELLUNG:

Für die Lieferung von WC-Papier an ihre Adalbert-Stifter-Schule hatte die Verwaltung der Stadt Forchheim einen Vertrag mit einem Füllgut-Lieferanten, der im Gegenzug kostenlos einfache WC-Papierhalter stellte.

Die wenig robusten Halter wurden von den Schülern jedoch gerne als „Kletterhilfe“ zum Nachbar-WC missbraucht und dabei meist zerstört. Zwar wurden diese dann vom Füllgut-Lieferant ersetzt, doch der damit verbundene bürokratische Aufwand war auf Dauer zu ärgerlich. Die Stadtverwaltung suchte daher nach einem deutlich stabileren, aber möglichst preiswerten WC-Papierhalter, der auch solch speziellen Belastungen standhalten könnte.

UNSERE LÖSUNG:

Wir rieten davon ab, erneut einen WC-Papierhalter für nur eine Rolle anzuschaffen. Ein Spender für zwei oder besser noch drei Rollen gibt dem Reinigungspersonal mehr Spielraum und längere Intervalle für das Nachfüllen. In einem geschlossenen Spender sind die WC-Papierrollen vor mutwilligem Verstopfen des WCs, wie es in Schulen häufiger vorkommt, und auch vor Diebstahl geschützt.

Zudem kann ein WC-Papierspender mit vier Schrauben gut befestigt werden oder eventuell sogar mit dem Spender auf der anderen Seite der Kabinenwand verschraubt werden. Damit hält er auch dem Gewicht eines Schülers leicht stand.

Daher empfehlen wir der Stadtverwaltung unsere WC-Papierspender der Serie Gamma, da diese nicht nur sehr robust, sondern auch besonders preisgünstig sind.

Mit der Umstellung auf diese Spender waren die Probleme an dieser Schule behoben.

UNSERE EMPFEHLUNG:



WC-Papierspender, Serie Gamma

- für drei WC-Papierrollen, daher ausreichend Überbrückungszeit bis zum nächsten Nachfüllintervall
- diebstahl- und vandalsicher durch robustes und abschließbares Gehäuse
- flaches Gehäuse, dadurch geeignet für beengte WC-Kabinen

Art. 20-605 auf S. 207



MEHR INFORMATIONEN

... zum Thema Schulen erhalten Sie in unserer Broschüre für **Bildungseinrichtungen**. Kostenlose Bestellung unter Telefon +49(89)420790-10 oder auf www.air-wolf.de

1 WC-Papierspender, Serie Gamma



Art. 20-604

Art. 20-601

WC-Papier Haushaltsrollen finden Sie auf S. 212

1 WC-PAPIERSPENDER, SERIE GAMMA

- frei befüllbar mit 2 oder 3 Haushaltsrollen
- Nachführen der nächsten Rolle über die seitlichen Schlitz
- leere Papphülsen werden unten aus dem Spender entnommen
- Befüllung von oben durch Hochklappen des Deckels
- integrierte Haltespange für die zweite Rolle während des Abrollens der ersten Rolle
- abgerundete Oberfläche gegen das Ablegen von Gegenständen
- mit seitlicher Füllstandsanzeige und Einheitsschloss
- Drei-Punkt-Befestigung, für Aufputzmontage

für 2 Haushaltsrollen: 290 x 116 x 130 mm
für 3 Haushaltsrollen: 380 x 116 x 130 mm
Rollendurchmesser: max. 105 mm

Stahl weiß beschichtet
Art. 20-602 (für 2 Haushaltsrollen) € 64,00
Art. 20-605 (für 3 Haushaltsrollen) € 75,00

Edelstahl gebürstet
Art. 20-601 (für 2 Haushaltsrollen) € 64,00
Art. 20-604 (für 3 Haushaltsrollen) € 75,00

Mehr über Serie Gamma auf S. 280



1. Vor der ersten Befüllung muss die Haltespange eingedrückt werden (siehe linkes Bild), bis die obere Rolle die untere nicht mehr blockieren kann (siehe rechtes Bild).



2. Leere Papphülsen unten durch den Entnahmeschlitz entnehmen.



3. Nachfolgende WC-Papierrolle über die seitlichen Schlitz nach unten drücken und das Papierende hervorholen.

Sichere und dauerhafte Befestigung an Trennwänden

Bei der Montage von WC-Papierspendern an dünnen Trennwänden empfehlen wir, diese komplett zu durchbohren und den Spender in der Nachbarkabine spiegelbildlich an gleicher Stelle zu montieren. Zur Verschraubung können in diesem Fall dann passende Hülsenschrauben und -muttern verwendet werden. Damit erzielen Sie schnell eine sichere und dauerhafte Befestigung.

1 WC-Papierspender, Serie Beta



Art. 30-590

2 WC-Papierspender, Serie Beta



Art. 30-732

1 WC-PAPIERSPENDER HORIZONTAL, SERIE BETA

- frei befüllbar mit 2 Haushaltsrollen
- Freigabe der Reserverolle durch transparenten Schiebeverschluss erst nach Verbrauch der ersten
- leere Papphülsen verbleiben im Spender
- Befüllung durch Herabklappen des Gehäuses
- abgerundete Oberseite gegen das Ablegen von Gegenständen
- mit Einheitsschloss
- Vier-Punkt-Befestigung, für Aufputzmontage

167 x 260 x 160 mm
Rollendurchmesser: max. 125 mm

ABS-Kunststoff weiß
Art. 30-590

€ 30,00

Mehr über Serie Beta auf S. 278

2 WC-PAPIERSPENDER VERTIKAL, SERIE BETA

- frei befüllbar mit 2 Haushaltsrollen
- Freigabe der Reserverolle durch transparenten Schiebeverschluss erst nach Verbrauch der ersten
- leere Papphülsen verbleiben im Spender
- Befüllung durch Herabklappen des Gehäuses
- abgerundete Oberseite gegen das Ablegen von Gegenständen
- mit Einheitsschloss
- Vier-Punkt-Befestigung, für Aufputzmontage

300 x 145 x 145 mm
Rollendurchmesser: max. 130 mm

ABS-Kunststoff weiß
Art. 30-732

€ 29,00

Mehr über Serie Beta auf S. 278



Art. 30-936

3 WC-Papierspender, Serie Beta



3 WC-PAPIERSPENDER, SERIE BETA

- frei befüllbar mit 2 Haushaltsrollen oder bis zu 600 Blatt für Einzelblattnahme
- Befüllung durch Herabklappen des Gehäuses
- mit Füllstandsanzeige und Einheitsschloss
- Vier-Punkt-Befestigung, für Aufputzmontage

288 x 141 x 145 mm
Rollendurchmesser: max. 125 mm

ABS-Kunststoff weiß (Rückseite ABS grau)
Art. 30-936

€ 26,00

Mehr über Serie Beta auf S. 278

WC-PAPIERHALTER FÜR EINE HAUSHALTSROLLE >

WC-Papierspender – von einfach bis elegant

Der einfachste WC-Papierhalter ist ein Nagel in der Wand. Hier bieten wir Ihnen ein paar elegantere Varianten an. Bedenken Sie aber, dass offene Halter nur dann eingesetzt werden sollten, wenn wirklich nicht mit Papierdiebstahl oder Vandalismus zu rechnen ist. Permanenter Schwund oder das Instandsetzen eines mit einer Papierrolle mutwillig verstopften WCs kosten um ein Vielfaches mehr als ein abschließbarer Spender.



1 WC-Papierhalter, Serie Omega
■ ■ ■

2 WC-Papierhalter, Serie Omikron II
■ ■



Art. 35-712



Art. 60-860

3 WC-Papierhalter, Serie Delta
■

WC-Papier Haushaltsrollen
finden Sie auf S. 212

1 WC-PAPIERHALTER, SERIE OMEGA

- frei befüllbar mit 1 Haushaltsrolle
- mit Bügelhalter
- Abdeckplatte oben dient als Abrollbremse
- Zwei-Punkt-Befestigung, für Aufputzmontage

155 x 130 x 117 mm

■ **Edelstahl gebürstet, transparent pulverbeschichtet gegen Finger- und Anlaufspuren**
Art. 29-032 € 47,70

□ **Edelstahl weiß beschichtet**
Art. 29-432 € 47,70

■ **Edelstahl mattschwarz beschichtet**
Art. 29-532 € 47,70

Mehr über Serie Omega auf S. 300

2 WC-PAPIERHALTER, SERIE OMIKRON II

- frei befüllbar mit 1 Haushaltsrolle
- mit Bügelhalter
- Zwei-Punkt-Befestigung, für Aufputzmontage

150 x 130 x 130 mm
Rollendurchmesser: max. 130 mm

□ **Aluminium eloxiert**
Art. 35-711 € 36,00

■ **Edelstahl gebürstet**
Art. 35-712 € 37,00

Mehr über Serie Omikron II auf S. 292

3 WC-PAPIERHALTER, SERIE DELTA

- frei befüllbar mit 1 Haushaltsrolle
- diebstahlgesichert, massiver Edelstahl
- Zwei-Punkt-Befestigung, für Aufputzmontage

112 x 160 x 65 mm

■ **Edelstahl gebürstet**
Art. 60-860 € 65,00

Mehr über Serie Delta auf S. 284

RESERVE-ROLLENHALTER FÜR HAUSHALTSROLLEN >

Diebstahl am Arbeitsplatz

Reserve-Rollenhalter sollten Sie nur dann einsetzen, wenn tatsächlich keine Diebstahlgefahr besteht. Unglaublich, aber wahr und durch Studien belegt: Gerade in größeren Firmen deckt ein Teil der Mitarbeiter seinen privaten Bedarf an WC-Papier über seinen Arbeitgeber!

1 Reserve-Rollenhalter, Serie Omikron II



Art. 35-720
Art. 35-723
Art. 35-726

Art. 35-722
Art. 35-725
Art. 35-728

Art. 35-721
Art. 35-724
Art. 35-727

1 RESERVE-ROLLENHALTER, SERIE OMIKRON II

- frei befüllbar mit Haushaltsrollen
- als Vorratslager für den WC-Papierhalter
- für Aufputzmontage

Rollendurchmesser:	max. 125 mm
für 1 Haushaltsrolle:	102 x 128 x 105 mm
für 2 Haushaltsrollen:	202 x 128 x 105 mm
für 3 Haushaltsrollen:	302 x 128 x 105 mm

Aluminium eloxiert	
Art. 35-720 (für 1 Rolle, Zwei-Punkt-Befestigung)	€ 33,00
Art. 35-723 (für 2 Rollen, Vier-Punkt-Befestigung)	€ 35,00
Art. 35-726 (für 3 Rollen, Vier-Punkt-Befestigung)	€ 39,00

Aluminium weiß beschichtet	
Art. 35-721 (für 1 Rolle, Zwei-Punkt-Befestigung)	€ 37,00
Art. 35-724 (für 2 Rollen, Vier-Punkt-Befestigung)	€ 39,00
Art. 35-727 (für 3 Rollen, Vier-Punkt-Befestigung)	€ 44,00

Edelstahl gebürstet	
Art. 35-722 (für 1 Rolle, Zwei-Punkt-Befestigung)	€ 42,00
Art. 35-725 (für 2 Rollen, Vier-Punkt-Befestigung)	€ 45,00
Art. 35-728 (für 3 Rollen, Vier-Punkt-Befestigung)	€ 49,00

Mehr über Serie Omikron II auf S. 292

§ TECHNISCHE REGELN FÜR ARBEITSSTÄTTEN

5.4 (1) „Toilettenpapier muss stets bereitgehalten werden.“

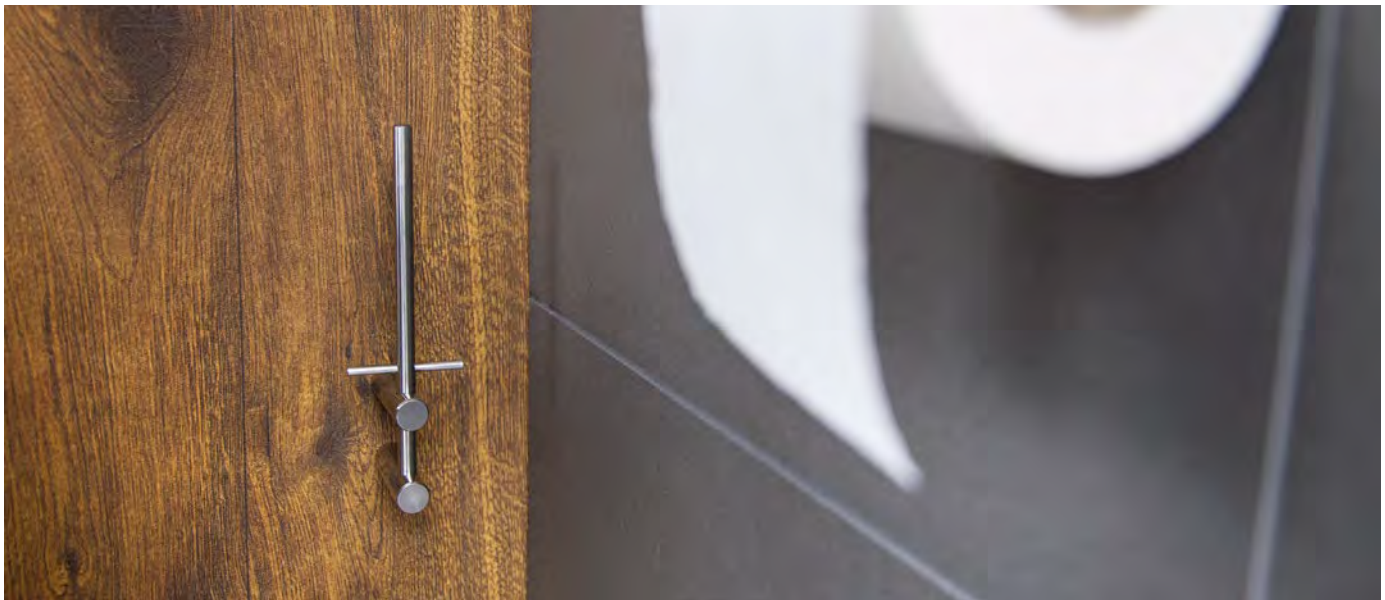

WC-Papier Haushaltsrollen
finden Sie auf S. 212



2 RESERVE-ROLLENHALTER, SERIE OMEGA

- für 1 Haushaltsrolle als Vorratslager für den WC-Papierhalter oder auch als einfacher Spender verwendbar
- Zwei-Punkt-Befestigung, für Aufputzmontage

130 x 130 x 122 mm

	Edelstahl gebürstet, transparent pulverbeschichtet gegen Finger- und Anlaufspuren Art. 29-035	€ 39,10
	Stahl weiß beschichtet Art. 29-435	€ 39,10
	Edelstahl mattschwarz beschichtet Art. 29-535	€ 39,10

Mehr über Serie Omega auf S. 300

2 Reserve-Rollenhalter, Serie Omega



Reserve-Rollenhalter für 1-2 Haushaltsrollen

3 Reserve-Rollenhalter, Serie Delta



Art. 60-861

3 RESERVE-ROLLENHALTER, SERIE DELTA

- frei befüllbar mit 1 bis 2 Haushaltsrollen
- massiver Edelstahl
- Zwei-Punkt-Befestigung, für Aufputzmontage

205 x 60 x 65 mm

	Edelstahl gebürstet Art. 60-861	€ 54,00
---	---	---------

Mehr über Serie Delta auf S. 284

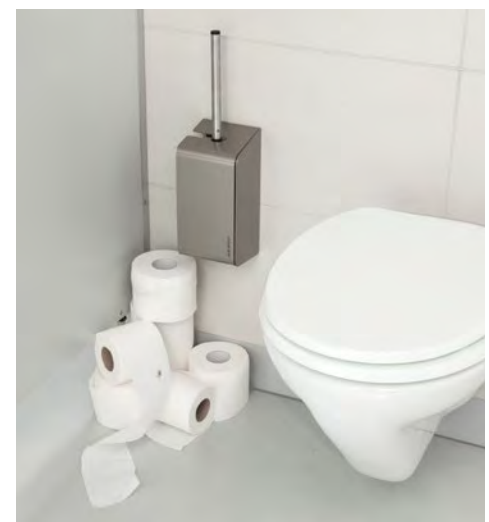

Ist die Toilette mit keinem Reserve-Rollenhalter ausgestattet, wird gerne auch mal der Boden für die Lagerung der WC-Papierrollen zweckentfremdet.

VERBRAUCHSMATERIAL

WC-PAPIER >



1 WC-Papier
Haushaltsrollen, Serie S



2 WC-Papier
Haushaltsrollen, Serie V



3 WC-Papier
Einzelblätter, Serie S



4 WC-Papier
Großrollen, Serie E

1 WC-PAPIER HAUSHALTSROLLEN, SERIE S

- dreilagiges Zellstoff-Tissue, perforiert und geprägt
- 250 Blatt à 120 mm je Rolle
- hochweiß, Weißegrad 84 %
- 7 Päckchen à 8 Rollen, 56 Rollen im Pack

Rollendurchmesser: ca. 120 mm
Rollenbreite: 94 mm

2 Pack Art. 22-334	(€ 0,50 pro Rolle) € 55,52
6 Pack Art. 22-331	(€ 0,47 pro Rolle) € 158,23
13 Pack Art. 22-332	(€ 0,45 pro Rolle) € 324,79
26 Pack = 1 Palette Art. 22-333	(€ 0,42 pro Rolle) € 613,50

2 WC-PAPIER HAUSHALTSROLLEN, SERIE V

- zweilagiges Zellstoff-Tissue, perforiert und geprägt
- 250 Blatt à 112 mm je Rolle
- hochweiß, Weißegrad 84 %
- 8 Päckchen à 8 Rollen, 64 Rollen im Pack

Rollendurchmesser: 105 mm
Rollenbreite: 95 mm

2 Pack Art. 22-264	(€ 0,36 pro Rolle) € 46,52
8 Pack Art. 22-261	(€ 0,35 pro Rolle) € 176,78
16 Pack Art. 22-262	(€ 0,33 pro Rolle) € 334,94
30 Pack = 1 Palette Art. 22-263	(€ 0,31 pro Rolle) € 593,13

3 WC-PAPIER EINZELBLÄTTER, SERIE S

- zweilagiger Zellstoff mit Interfold-Falzung, geprägt
- hochweiß, Weißegrad 84 %
- 40 Päckchen à 250 Blatt, 10.000 Blatt im Karton

170 x 110 mm (Gesamtmaß)

2 Kartons Art. 22-394	(€ 0,35 pro 100 Blatt) € 70,80
9 Kartons Art. 22-391	(€ 0,35 pro 100 Blatt) € 318,60
20 Kartons Art. 22-392	(€ 0,30 pro 100 Blatt) € 601,80
40 Kartons = 1 Palette Art. 22-393	(€ 0,26 pro 100 Blatt) € 1.022,04

4 WC-PAPIER GROSSROLLEN, SERIE E

- zweilagiges Zellstoff-Tissue, perforiert und geprägt
- Länge: 380 m
- hochweiß, Weißegrad 84 %
- 6 Rollen im Pack

Rollendurchmesser: 260 mm
Rollenbreite: 95 mm

2 Pack Art. 22-364	(€ 3,80 pro Rolle) € 45,60
12 Pack Art. 22-361	(€ 3,61 pro Rolle) € 259,92
24 Pack Art. 22-362	(€ 3,42 pro Rolle) € 492,48
49 Pack = 1 Palette Art. 22-363	(€ 3,23 pro Rolle) € 949,62

WC-BÜRSTENHALTER



WC-Bürstenhalter mit
verdeckter Bürste

S. 215

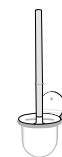

WC-Bürstenhalter mit
sichtbarer Bürste

S. 218

ÜBERSICHT WC-BÜRSTENHALTER

WC-BÜRSTENHALTER, SERIE GAMMA II



- verdeckter Bürstenkopf
- hochwertige Bürste mit Edelstahlgriff

- + wahlweise rechts oder links geschlossen

Mehr auf S. 216



WC-BÜRSTENHALTER, SERIE GAMMA II



- verdeckter Bürstenkopf
- günstige Kunststoffbürste

- + für Wand- und Bodenmontage
- + Tropfschale entnehmbar

Mehr auf S. 216



WC-BÜRSTENHALTER, SERIE LOBO



- verdeckter Bürstenkopf
- hochwertige Bürste mit Edelstahlgriff

- + wahlweise rechts oder links geschlossen

Mehr auf S. 215



WC-BÜRSTENHALTER, SERIE LOBO



- verdeckter Bürstenkopf
- günstige Kunststoffbürste

- + wahlweise rechts oder links geschlossen

Mehr auf S. 215



WC-BÜRSTENHALTER, SERIE GAMMA



- verdeckter Bürstenkopf

- + Tropfschale abziehbar

Mehr auf S. 217



WC-BÜRSTENHALTER, SERIE DELTA



- verdeckter Bürstenkopf

- + hochwertiges Design
- + Tropfschale entnehmbar

Mehr auf S. 217



WC-BÜRSTENHALTER, SERIE LAMBDA



- sichtbare WC-Bürste

- + Tropfschale abklappbar

Mehr auf S. 218



WC-BÜRSTENHALTER, SERIE BETA



- sichtbare WC-Bürste

- + Tropfschale abnehmbar

Mehr auf S. 218



WC-BÜRSTENHALTER MIT VERDECKTER BÜRSTE >

Wann ist eine Klobürste ästhetisch?

Zurecht empfinden Benutzer eine WC-Bürste als unästhetisch und wollen sie beim Betreten des WCs nicht im Blickfeld haben. In unseren Serien Lobo und Gamma II haben wir hierfür eine sinnvolle und hygienische Lösung gefunden.

1 WC-BÜRSTENHALTER, SERIE LOBO

- seitlich offene Ausführung, Front geschlossen
- Seite wahlweise rechts oder links geschlossen (der Bürstenhalter kann bei der Montage durch vertikale Drehung (180° über Kopf) so montiert werden, dass man die offene Seite zur Bürstenentnahme vom Benutzer aus nicht sieht)
- Bürstenentnahme seitlich nach links oder rechts
- Tropfschale zur Reinigung und Entleerung entnehmbar
- mit schwarzer Nylonbürste
- Materialstärke 1,5 mm
- Vier-Punkt-Befestigung, für Aufputzmontage

mit Kunststoff-Bürste: 434 x 114 x 111 mm
mit Edelstahl-Bürste: 420 x 114 x 111 mm

Edelstahl weiß beschichtet
Art. 40-316 (Bürstengriff Kunststoff) € 74,00
Art. 40-315 (Bürstengriff Edelstahl, mit austauschbarem Bürstenkopf) € 84,00

Edelstahl gebürstet, transparent pulverbeschichtet gegen Finger- und Anlaufspuren
Art. 40-616 (Bürstengriff Kunststoff) € 74,00
Art. 40-615 (Bürstengriff Edelstahl, mit austauschbarem Bürstenkopf) € 84,00

Mehr über Serie Lobo auf S. 288

2 dazu: WC-Bürstenkopf, Serie Lobo

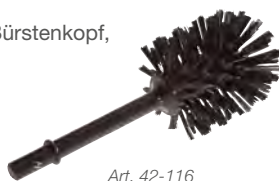

Art. 42-116

2 DAZU: WC-BÜRSTENKOPF, SERIE LOBO

- zum Austausch für WC-Bürste mit Edelstahlgriff
- Verschraubung mit der Griffstange
215 x 80 x 80 mm

Nylon schwarz
Art. 42-116 € 9,00

Mehr über Serie Lobo auf S. 288

1 WC-Bürstenhalter, Serie Lobo

Griff Kunststoff oder Edelstahl, wahlweise linke oder rechte Seite geschlossen



Art. 40-616

Art. 40-615

Art. 40-315



Art. 40-615 und 40-316: rechts offen

VARIANTE LINKS GEÖFFNET



Grundplatte, für links offen und rechts geschlossen montiert



Aufsetzen des Gehäuses auf die Grundplatte (links offen)



Gehäuse mit Grundplatte fertig montiert

VARIANTE RECHTS GEÖFFNET



Grundplatte, für links geschlossen und rechts offen montiert



Aufsetzen des Gehäuses auf die Grundplatte (rechts offen)



Einsetzen der Tropfschale und der WC-Bürste

1 WC-Bürstenhalter, Serie Gamma II



2 WC-Bürstenhalter, Serie Gamma II

wahlweise linke oder rechte Seite geschlossen



WC-Bürstenhalter an der Wand montiert

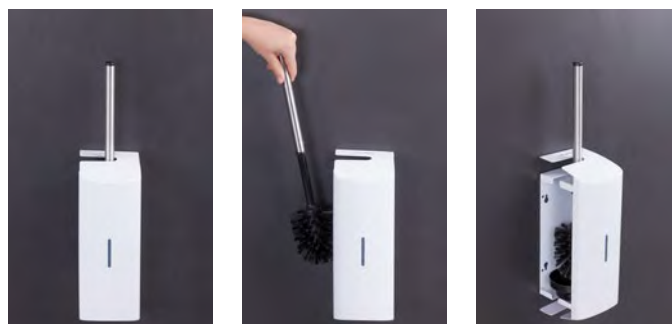

WC-Bürstenhalter mit offener Seite links montiert; Bürstenentnahme seitlich nach links

1 WC-BÜRSTENHALTER, SERIE GAMMA II

- oben offene Ausführung, Bürstenkopf verdeckt
- Bürstenentnahme nach oben
- Innentopf zur Reinigung und Entleerung entnehmbar
- Innentopf und WC-Bürste aus schwarzem Kunststoff
- Vier-Punkt-Befestigung, für Aufputzmontage oder bodenstehend auf beigefügten Gummifüßen

185 x 100 x 113 mm (ohne Griff)

	Edelstahl gebürstet Art. 60-129	€ 29,00
	Edelstahl weiß beschichtet Art. 60-130	€ 29,00
	Edelstahl mattschwarz beschichtet Art. 60-128	€ 29,00

Mehr über Serie Gamma II auf S. 280

2 WC-BÜRSTENHALTER, SERIE GAMMA II

- seitlich offene Ausführung, Front geschlossen
- bestehend aus Wandhalterung und Abdeckhaube
- Seite wahlweise rechts oder links geschlossen (der Bürstenhalter kann bei der Montage durch vertikale Drehung (180° über Kopf) so montiert werden, dass man die offene Seite zur Bürstenentnahme vom Benutzer aus nicht sieht)
- Bürstenentnahme seitlich nach links oder rechts
- Tropfschale zur Reinigung und Entleerung entnehmbar
- austauschbarer Bürstenkopf aus schwarzem Kunststoff, Bürstengriff aus Edelstahl
- Vier-Punkt-Befestigung, für Aufputzmontage

283 x 100 x 111 mm (ohne Griff)

	Edelstahl gebürstet Art. 60-126	€ 79,00
	Edelstahl weiß beschichtet Art. 60-127	€ 79,00
	Edelstahl mattschwarz beschichtet Art. 60-125	€ 79,00

Mehr über Serie Gamma II auf S. 280

3 WC-BÜRSTENHALTER, SERIE GAMMA

- geschlossene Ausführung
 - Bürstenentnahme nach oben
 - Tropfschale zur Reinigung und Entleerung abziehbar
 - mit weißer Nylonbürste
 - Zwei-Punkt-Befestigung, für Aufputzmontage oder bodenstehend
- 400 x 90 x 90 mm

<input type="checkbox"/>	Stahl weiß beschichtet, Deckel Edelstahl poliert Art. 20-637	€ 79,00
<input checked="" type="checkbox"/>	Edelstahl poliert Art. 20-639	€ 79,00
<input type="checkbox"/>	Edelstahl gebürstet Art. 20-640	€ 79,00

Mehr über Serie Gamma auf S. 280



WIR EMPFEHLEN BEI DER WAHL EINES WC-BÜRSTENHALTERS, DASS...

- 1 der Bürstenhalter wandmontierbar sein sollte, um darunter – insbesondere im Bereich des WC-Sitzes – die Reinigung des Bodens nicht zu behindern.
- 2 der Bürstenhalter über eine leicht zu entleerende Abtropfschale verfügt.
- 3 der Bürstenkopf aus ästhetischen Gründen nicht oder nur teilweise sichtbar sein sollte.
- 4 die WC-Bürste oder zumindest der Bürstenkopf regelmäßig ausgetauscht werden kann.

4 WC-BÜRSTENHALTER, SERIE DELTA

- oben offene Ausführung, Bürstenkopf verdeckt
 - Bürstenentnahme nach oben
 - Tropfschale zur Reinigung und Entleerung entnehmbar
 - austauschbarer Bürstenkopf aus schwarzem Nylon
 - Behälter, Innentopf und Bürstenstange aus massivem Edelstahl
 - Zwei-Punkt-Befestigung, für Aufputzmontage
- 400 x 89 x 139 mm

<input checked="" type="checkbox"/>	Edelstahl gebürstet Art. 60-865	€ 158,00
-------------------------------------	------------------------------------	----------

Mehr über Serie Delta auf S. 284



- 5 dazu: WC-Bürstenkopf, Serie Delta



Art. 62-851

5 DAZU: WC-BÜRSTENKOPF, SERIE DELTA

- zum Austausch für Bürstenhalter Serie Delta
 - Verschraubung mit der Griffstange
- 94 x 76 x 76 mm

<input checked="" type="checkbox"/>	Nylon schwarz Art. 62-851	€ 14,00
-------------------------------------	------------------------------	---------

Mehr über Serie Delta auf S. 284

WC-BÜRSTENHALTER MIT SICHTBARER BÜRSTE >

Warum sollten WC-Bürstenhalter an der Wand montiert werden?

Erfahrungen aus der Praxis zeigen leider deutlich, dass vom Reinigungspersonal um bodenstehende WC-Bürsten nur „herumgewischt“ wird. Dabei sind gerade an den Bürsten selbst und im Bodenbereich in Nähe des WCs hohe Belastungen durch Fäkalkeime nachweisbar.

Deshalb sollte man den Putzkräften entgegen kommen und nicht nur die Bürste an der Wand montieren, sondern möglichst auch die Reinigung der WC-Bürstenhalter vereinfachen (wie z.B. durch eine entleerbare Auffangschale).



Bürstenbehälter zur Reinigung abklappbar, z.B. über einem Putzeimer.

2 dazu: WC-Bürstenkopf, Serie Lambda



Art. 22-802

1 WC-Bürstenhalter, Serie Lambda Griff Kunststoff oder Edelstahl



Art. 20-809

Art. 20-804



Art. 30-920

Art. 30-922

3 WC-Bürstenhalter, Serie Beta Griff Kunststoff weiß oder verchromt



1 WC-BÜRSTENHALTER, SERIE LAMBDA

- offene Ausführung
- Bürstenbehälter zur Reinigung und Entleerung von der Wandhalterung nach rechts abklappbar
- Bürste mit schwarzem Bürstenkopf
- Zwei-Punkt-Befestigung, für Aufputzmontage

400 x 112 x 103 mm (mit Bürste in Kunststoff oder Edelstahl)

 Edelstahl gebürstet	
Art. 20-809 (mit Bürstengriff Kunststoff schwarz)	€ 57,00
Art. 20-804 (mit Bürstengriff Edelstahl gebürstet)	€ 78,00

Mehr über Serie Lambda auf S. 286

2 DAZU: WC-BÜRSTENKOPF, SERIE LAMBDA

- zum Austausch bei Art. 20-804
- Verschraubung mit der Griffstange

100 x 74 x 74 mm

Nylon schwarz	
Art. 22-802	€ 13,00

Mehr über Serie Lambda auf S. 286

3 WC-BÜRSTENHALTER, SERIE BETA

- offene Ausführung
- Bürstenbehälter zur Reinigung und Entleerung von der Wandhalterung abnehmbar
- mit weißer Nylonbürste
- Zwei-Punkt-Befestigung, für Aufputzmontage

380 x 105 x 135 mm (mit Bürste)

 ABS-Kunststoff weiß, Abtropfschale weiß	
Art. 30-920	€ 5,00

 ABS-Kunststoff verchromt, Abtropfschale transparent	
Art. 30-922	€ 9,00

Mehr über Serie Beta auf S. 278

Edelstahl –
langlebig,
sicher und
verlässlich



VANDALENSICHERE SANITÄRAUSSTATTUNG

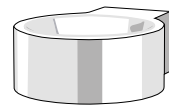

Waschtische [S. 222](#)

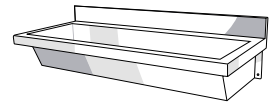

Waschrinnen [S. 226](#)

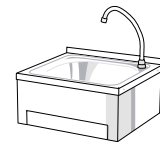

Waschtisch mit
Kniebedienung [S. 228](#)

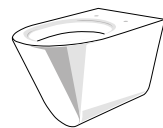

WCs und Urinale [S. 229](#)

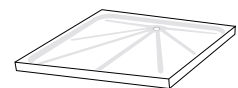

Duschwanne [S. 235](#)

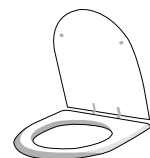

Zubehör [S. 236](#)

ÜBERSICHT SANITÄRAUSSTATTUNG

WASCHTISCH RUND
FÜR ECKMONTAGE,
SERIE KAPPA



- Beckendurchmesser innen: 320 mm

Mehr auf S. 222

WASCHTISCH RUND,
SERIE KAPPA



- Beckendurchmesser innen: 320 mm

Mehr auf S. 222

WASCHBECKEN RUND,
SERIE KAPPA



- Innendurchmesser: 320 mm oder 360 mm

Mehr auf S. 222

WASCHTISCH RUND
MIT SEIFENABLAGE,
SERIE KAPPA



- Beckendurchmesser innen: 360 mm

Mehr auf S. 223

WASCHTISCH RUND
MIT SEIFENABLAGE,
SERIE KAPPA



- Beckendurchmesser innen: 320 mm
- + mit Polyurethan-Schaum gefüllt für Schalldämpfung und höhere Stabilität

Mehr auf S. 223

WASCHTISCH RUND MIT SEIFEN-
ABLAGE, GEFÄNGNISARTIKEL,
SERIE KAPPA



- mit verschweißtem Abflussrohr
- + besonders vandalensicher durch Hinterwandmontage

Mehr auf S. 224

WASCHTISCH FÜR ECKMONTAGE,
GEFÄNGNISARTIKEL, SERIE KAPPA



- rechte oder linke Raumecke
- mit verschweißtem Abflussrohr
- + besonders vandalensicher durch Hinterwandmontage

Mehr auf S. 224

WASCHRINNE,
SERIE KAPPA



- 600, 1.200 oder 1.800 mm Länge
- + ideal für Waschplätze, an denen sich mehrere Menschen gleichzeitig die Hände reinigen

Mehr auf S. 226

WASCHTISCH MIT
KNIEBEDIENUNG,
SERIE KAPPA



- + verlässliche Funktion durch mechanische Taste

Mehr auf S. 228



WASCHRINNE,
SERIE KAPPA



- 600, 1.200 oder 1.800 mm Länge
- + ideal für Waschplätze, an denen sich mehrere Benutzer gleichzeitig die Hände reinigen

Mehr auf S. 227

WASCHTISCH ECKIG,
SERIE KAPPA



- Einzelwaschtisch oder Reihenwaschtisch mit zwei oder drei Waschplätzen

Mehr auf S. 225

WAND-WC,
SERIE KAPPA



- 535, 655 oder 700 mm Tiefe
- WC Wandmodell mit gerader Bauform



Mehr auf S. 229

WAND-WC,
SERIE KAPPA



- 535, 655 oder 700 mm Tiefe
- WC Wandmodell mit ovaler Bauform

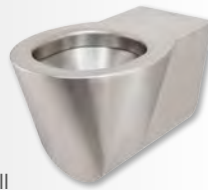

Mehr auf S. 229

BODEN-WC,
SERIE KAPPA



- 535, 655 oder 700 mm Tiefe
- WC Standmodell mit gerader Bauform



Mehr auf S. 230

BODEN-WC,
SERIE KAPPA



- 535, 655 oder 700 mm Tiefe
- WC Standmodell mit ovaler Bauform



Mehr auf S. 230

BODEN-WC, GEFÄNGNISARTIKEL,
SERIE KAPPA



- mit verschweißtem Abflussrohr
- bodenstehend
- + besonders vandalensicher durch Hinterwandmontage



Mehr auf S. 231

URINAL,
SERIE KAPPA



- Einzelurinal
- wandhängend
- + keimabweisend, leicht zu desinfizieren und vandalensicher



Mehr auf S. 232

URINAL,
SERIE KAPPA



- Einzelurinal
- wandhängend



Mehr auf S. 232

URINAL, GEFÄNGNISARTIKEL,
SERIE KAPPA



- mit verschweißtem Abflussrohr
- + besonders vandalensicher durch Hinterwandmontage



Mehr auf S. 233

URINALRINNE,
SERIE KAPPA



- 2er, 3er oder 4er Urinal



Mehr auf S. 233

HOCK-WC,
SERIE KAPPA



- für Einbau- oder Aufbaumontage
- + rutschhemmende Standfläche
- + leicht zu reinigen und zu warten



Mehr auf S. 234

HOCK-WC, GEFÄNGNISARTIKEL,
SERIE KAPPA



- mit verschweißtem Abflussrohr
- für Einbau- oder Aufbaumontage
- + rutschhemmende Standfläche
- + besonders vandalensicher



Mehr auf S. 234

DUSCHWANNE, GEFÄNGNISARTIKEL,
SERIE KAPPA



- mit verschweißtem Abflussrohr
- rutschhemmender Bodenbereich
- + besonders vandalensicher



Mehr auf S. 235

URINAL-TRENNWAND,
SERIE KAPPA



- wandhängend
- + Verwendung als Sichtschutz für mehr Privatsphäre



Mehr auf S. 236

WC-SITZ,
SERIE KAPPA



- verschiedene Ausführungen in gerader oder ovaler Bauform



Mehr auf S. 236

SANITÄRAUSSTATTUNG

WASCHTISCHE >

Robust und hygienisch

Unsere Waschtische in runder oder eckiger Ausführung sind überall dort ideal, wo Robustheit und Hygiene gefordert werden. Sie finden zum Beispiel Verwendung in Industriebetrieben, lebensmittelverarbeitenden Bereichen, aber auch in unbeaufsichtigten Autobahntoiletten.

1 Waschtisch rund, für Eckmontage, Serie Kappa



Art. 45-122

2 Waschtisch rund, Serie Kappa



Art. 45-121

1 WASCHTISCH RUND, FÜR ECKMONTAGE, SERIE KAPPA

- runder Einzelwaschtisch
- wandhängend für Eckmontage und Platz für Armatur
- aus 1,2 mm Edelstahlblech
- Becken aus einem Stück gepresst
- mit gestanztem Ablaufsieb
- ohne Überlauf und Armaturbohrung
- Sechs-Punkt-Befestigung, für Aufputzmontage, ohne Befestigungsmaterial

H x B x T: 150 x 400 x 400 mm
Beckendurchmesser innen: 320 mm
Beckentiefe: 145 mm
Wandfläche jeweils H x B: 150 x 166 mm

Edelstahl gebürstet
Art. 45-122 € 329,00

Mehr über Serie Kappa auf S. 304



Art. 45-101

3 Waschbecken rund, Serie Kappa

Art. 45-102

2 WASCHTISCH RUND, SERIE KAPPA

- runder Einzelwaschtisch
- wandhängend mit Ablage und Platz für Armatur
- aus 1,2 mm Edelstahlblech
- Becken aus einem Stück gepresst
- mit gestanztem Ablaufsieb
- ohne Überlauf und Armaturbohrung
- Vier-Punkt-Befestigung, für Aufputzmontage, ohne Befestigungsmaterial

H x B x T: 150 x 380 x 450 mm
Beckendurchmesser innen: 320 mm
Beckentiefe: 145 mm
Wandfläche H x B: 150 x 200 mm

Edelstahl gebürstet
Art. 45-121 € 319,00

Mehr über Serie Kappa auf S. 304

3 WASCHBECKEN RUND, SERIE KAPPA

- rundes Waschbecken für Waschtischeinbau
- aus 1 mm Edelstahlblech
- Oberfläche innen Edelstahl poliert, außen Edelstahl gebürstet
- Becken aus einem Stück gepresst
- mit 1¼" Ablauföffnung
- ohne Überlauf und Armaturbohrung
- für Einbaumontage in Waschtische, ohne Befestigungsmaterial

Art. 45-101: Innendurchmesser: 360 mm
Außendurchmesser: 378 mm

Art. 45-102: Innendurchmesser: 320 mm
Außendurchmesser: 373 mm

beide Artikel: Beckentiefe: 148 mm

Edelstahl gebürstet
Art. 45-101 (Innendurchmesser 360 mm) € 129,00
Art. 45-102 (Innendurchmesser 320 mm) € 119,00

Mehr über Serie Kappa auf S. 304

4 Waschtisch rund, mit Seifenablage, Serie Kappa



Art. 45-120

4 WASCHTISCH RUND, MIT SEIFENABLAGE, SERIE KAPPA

- runder Einzelwaschtisch
- wandhängend
- mit seitlichen Ablagen
- aus 1 mm Edelstahlblech
- Becken aus einem Stück gepresst
- mit gestanztem Ablaufsieb
- ohne Überlauf und Armaturbohrung
- Vier-Punkt-Befestigung, für Aufputzmontage, ohne Befestigungsmaterial

H x B x T: 190 x 500 x 500 mm
Beckendurchmesser innen: 360 mm
Beckentiefe: 145 mm
Höhe Front : 132 mm

Edelstahl gebürstet

Art. 45-120

€ 329,00

Mehr über Serie Kappa auf S. 304

5 WASCHTISCH RUND, MIT SEIFENABLAGE, SERIE KAPPA

- runder Einzelwaschtisch
- wandhängend mit Ablage und Platz für Armatur
- nach unten konisch zulaufend
- aus 1,2 mm Edelstahlblech
- Becken aus einem Stück gepresst
- mit gestanztem Ablaufsieb
- mit Kunststoff-Siphon G 1½"
- mit Polyurethan-Schaum gefüllt für Schalldämpfung und höhere Stabilität
- ohne Überlauf und Armaturbohrung
- Vier-Punkt-Befestigung, für Aufputzmontage, ohne Befestigungsmaterial

H x B x T: 250 x 420 x 410 mm
Beckendurchmesser innen: 320 mm
Beckentiefe: 145 mm

Edelstahl gebürstet

Art. 45-124

€ 409,00

Mehr über Serie Kappa auf S. 304



Art. 45-124

5 Waschtisch rund, mit Seifenablage, Serie Kappa



Stabil und sicher

Wir bieten zusätzlich auch Waschbecken an, die speziell für den Einsatz in Justizvollzugsanstalten und Polizeiwachen optimiert sind. Das Edelstahlblech und die Hinterwandmontage bieten äußerst viel Stabilität und keinerlei Möglichkeiten der Zweckentfremdung, Zerstörung oder Selbstverletzung. Damit sind sie auch für den härteren Einsatz in Ausnüchterungszellen, Gefängnissen und unbeaufsichtigten Raststätten geeignet.

1 Waschtisch rund, mit Seifenablage, Gefängnisartikel, Serie Kappa



Art. 45-325



Das verschweißte Metallrohr ermöglicht einen Anschluss über die Hinterwand.

2 Waschtisch für Eckmontage, Gefängnisartikel, Serie Kappa



Art. 45-327

1 WASCHTISCH RUND, MIT SEIFENABLAGE, GEFÄNGNISARTIKEL, SERIE KAPPA

- vandalensicherer Einzelwaschtisch, rund
- wandhängend
- mit Ablage und Platz für Armatur
- nach unten konisch zulaufend
- aus 1,2 mm Edelstahlblech
- Becken aus einem Stück gepresst
- mit gestanztem Ablaufsieb
- Abgang verdeckt, Metallrohr mit G 1" DN-25
- mit Polyurethan-Schaum gefüllt für Schalldämpfung und höhere Stabilität
- ohne Überlauf und Armaturbohrung
- Hinterwandbefestigung mit sechs M10 Gewindestangen aus Edelstahl (im Lieferumfang enthalten)
- für Aufputzmontage

H x B x T: 250 x 420 x 555 mm mit Abgangsrohr
 H x B x T: 250 x 420 x 410 mm ohne Abgangsrohr
 Beckendurchmesser innen: 320 mm
 Beckentiefe: 145 mm

Edelstahl gebürstet
 Art. 45-325 € 429,00

Mehr über Serie Kappa auf S. 304

2 WASCHTISCH FÜR ECKMONTAGE, GEFÄNGNISARTIKEL, SERIE KAPPA

- vandalensicherer Einzelwaschtisch, rund
- wandhängend für Eckmontage
- mit Ablage und Platz für Armatur
- nach unten konisch zulaufend
- aus 1,2 mm Edelstahlblech
- Becken aus einem Stück gepresst
- mit gestanztem Ablaufsieb
- Abgang verdeckt, Metallrohr mit G 1" DN-25
- mit Polyurethan-Schaum gefüllt für Schalldämpfung und höhere Stabilität
- ohne Überlauf und Armaturbohrung
- Hinterwandbefestigung mit sechs M10 Gewindestangen aus Edelstahl (im Lieferumfang enthalten)
- für Aufputzmontage

H x B x T: 270 x 410 x 550 mm mit Abgangsrohr
 H x B x T: 270 x 410 x 410 mm ohne Abgangsrohr
 Beckendurchmesser innen: 320 mm
 Beckentiefe: 145 mm

Edelstahl gebürstet
 Art. 45-327 (rechte Raumecke) € 429,00
 Art. 45-328 (linke Raumecke) € 429,00

Mehr über Serie Kappa auf S. 304



Seifenspender
Desinfektionsmittelspender
Papiertuchspender
Händetrockner
Haartrockner
Abfallbehälter
Hygieneabfallbehälter
WC-Papierspender
WC-Bürstenhalter
Sanitär-ausstattung
Trinkbrunnen
Zusatz-ausstattung
Serienübersicht

Edelstahlwaschbecken als Gestaltungselement

In Bereichen, die auf eine langlebige und verlässliche Sanitärausstattung angewiesen sind, haben sich Edelstahlprodukte seit jeher bewährt. Doch längst finden sich die robusten, langlebigen Waschbecken auch in ansprechend gestalteten Waschräumen wieder. Denn Architekten wissen, dass Edelstahl nicht nur funktional und hygienisch ist, sondern auch als Gestaltungselement dienen kann.

3 Waschtisch eckig, Serie Kappa



Art. 45-142

3 WASCHTISCH ECKIG, SERIE KAPPA

- Einzelwaschtisch oder Reihenwaschtisch mit zwei oder drei Waschplätzen
- wandhängend
- mit Ablage und Wand-Spritzschutz
- aus 1,2 mm Edelstahlblech
- abgerundete Kanten
- Abfluss vertikal, aus Kunststoff, G 1¼"
- ohne Armaturbohrung und Überlauf
- mit Wandhalterung
- Vier- bis Acht-Punkt-Befestigung, für Aufputzmontage, ohne Befestigungsmaterial

Art. 45-140: H x B x T: 290 x 600 x 500 mm

Art. 45-141: H x B x T: 290 x 1.200 x 500 mm

Art. 45-142: H x B x T: 290 x 1.800 x 500 mm

alle Artikel: Beckendurchmesser innen: 360 mm

Beckentiefe: 145 mm

Höhe Front: 100 mm



Art. 45-141

Art. 45-140

Edelstahl gebürstet

Art. 45-140 (1 Becken)

€ 449,00

Art. 45-141 (2 Becken)

€ 669,00

Art. 45-142 (3 Becken)

€ 959,00

Mehr über Serie Kappa auf S. 304

SANITÄRAUSSTATTUNG

WASCHRINNEN >

Wenn es mehr sein darf

Unsere Edelstahl-Waschrinnen sind besonders dann sinnvoll, wenn sich mehrere Menschen gleichzeitig die Hände reinigen sollen. Großbetriebe aus Industrie oder Lebensmittelverarbeitung setzen unsere Waschrinnen deshalb genauso ein wie Krankenhäuser und Kliniken. Gerade in diesen Arbeitsbereichen mit erhöhter Infektionsgefährdung erleichtert eine Waschrinne, die viel Platz anbietet, das Waschen von Händen und Unterarmen. Gegenüber einzelnen Waschtischen sind Waschrinnen natürlich auch preisgünstiger und schneller zu montieren.



1 WASCHRINNE, SERIE KAPPA

- wandhängend
- mit hochgezogener Rückwand
- aus 1,2 mm Edelstahlblech
- abgerundete Kanten
- mit gestanztem Ablaufsieb
- Abfluss vertikal, aus Kunststoff, G 1½"
- ohne Armaturbohrung und Überlauf
- Vier-Punkt-Befestigung mit zusätzlichen Stützblechen, für Aufputzmontage, ohne Befestigungsmaterial

Art. 45-150: H x B x T: 350 x 600 x 440 mm

Art. 45-151: H x B x T: 350 x 1.200 x 440 mm

Art. 45-152: H x B x T: 350 x 1.800 x 440 mm

Art. 45-153*: H x B x T: 350 x 2.400 x 440 mm

alle Artikel: Rinnentiefe: 200 mm

Überstand Rückwand: 150 mm



Mit hochgezogener Rückwand bei Verwendung von wandmontierten Armaturen.

Edelstahl gebürstet	
Art. 45-150 (Breite 600 mm)	€ 559,00
Art. 45-151 (Breite 1.200 mm)	€ 679,00
Art. 45-152 (Breite 1.800 mm)	€ 779,00
Art. 45-153* (Breite 2.400 mm)	€ 969,00

* Art. 45-153 nur auf Anfrage erhältlich.

Mehr über Serie Kappa auf S. 304

2 Waschrinne, Serie Kappa



Mit Wandspritzschutz. Die Ablagefläche bietet Platz für Utensilien und Armaturen.

2 WASCHRINNE, SERIE KAPPA

- wandhängend
- mit Wand-Spritzschutz und Ablagefläche
- aus 1,2 mm Edelstahlblech
- abgerundete Kanten
- mit gestanztem Ablaufsieb
- Abfluss vertikal, aus Kunststoff, G 1½"
- ohne Armaturbohrung und Überlauf
- Vier-Punkt-Befestigung mit zusätzlichen Stützblechen, für Aufputzmontage, ohne Befestigungsmaterial

Art. 45-155:	H x B x T: 300 x 600 x 500 mm
Art. 45-156:	H x B x T: 300 x 1.200 x 500 mm
Art. 45-157:	H x B x T: 300 x 1.800 x 500 mm
Art. 45-158*:	H x B x T: 300 x 2.400 x 500 mm
alle Artikel:	Rinnentiefe: 200 mm Überstand Rückwand: 100 mm

Edelstahl gebürstet

Art. 45-155 (Breite 600 mm)	€ 569,00
Art. 45-156 (Breite 1.200 mm)	€ 689,00
Art. 45-157 (Breite 1.800 mm)	€ 789,00
Art. 45-158* (Breite 2.400 mm)	€ 999,00

* Art. 45-158 nur auf Anfrage erhältlich.
Mehr über Serie Kappa auf S. 304

SANITÄRAUSSTATTUNG

WASCHTISCH MIT KNIEBEDIENUNG >

Hände frei durch Kniebedienung

Waschbecken in lebensmittelverarbeitenden Betrieben werden mittlerweile kaum noch von Hand bedient. Der Wasserstrahl wird entweder durch einen Sensor oder einen mechanischen Drücker (Fußpedal oder Knietaste) ausgelöst.

Eine mechanische Taste hat den Vorteil, dass sie verlässlich funktioniert und – im Gegensatz zu einem Sensor – nicht ausfallen kann. Doch egal ob sensorgesteuert oder mit Kniebedienung: Wird der Waschtisch nicht mit den Händen berührt, gibt es auch keine Kontaktflächen für die Übertragung von Keimen.

1 Waschtisch mit Kniebedienung,
Serie Kappa



Art. 45-180



1 WASCHTISCH MIT KNIEBEDIENUNG, SERIE KAPPA

- Handwaschtisch mit Kniebedienung
- wandhängend
- aus 1,2 mm Edelstahlblech
- mit Armatur und Überlauf
- Abfluss vertikal, aus Kunststoff, G 1½"
- mit Stopfen und Kette
- ohne Siphon
- Vier-Punkt-Befestigung, für Aufputzmontage, ohne Befestigungsmaterial

H x B x T: 416 x 500 x 450 mm mit Armatur
H x B x T: 265 x 500 x 450 mm ohne Armatur
Beckentiefe innen: 137 mm

Edelstahl gebürstet
Art. 45-180

€ 399,00

Mehr über Serie Kappa auf S. 304

SANITÄRAUSSTATTUNG

WCs UND URINALE >

Hygienisch, keimabweisend, vandalensicher

Nicht umsonst wird Edelstahl gerne dort eingesetzt, wo besonders hohe Anforderungen an die Hygiene gestellt werden, z.B. in der Medizin und der Lebensmittelverarbeitung. Kein anderes Material ist so keimabweisend, leicht zu desinfizieren und gleichzeitig so vandalensicher.

Es liegt daher auf der Hand, auch im Waschraum WCs, Urinale und Waschbecken aus Edelstahl einzusetzen. Unsere Produkte sind zusätzlich durch eine spezielle Befestigungstechnik gegen Vandalismus und Diebstahl geschützt.



Art. 45-201

1 Wand-WC, Serie Kappa



Art. 45-206

2 Wand-WC, Serie Kappa

1 WAND-WC, SERIE KAPPA

- WC Wandmodell, gerade Bauform
- für Wandmontage
- nach unten konisch zulaufend
- Tiefspül-WC nach Euronorm EN-997
- aus 1,5 mm Edelstahlblech
- vandalensicher
- Montagerückwand in Edelstahl
- Art. 45-200 und 45-202: mit Spezial-Befestigungsset gegen unbefugte Demontage
- Art. 45-201: mit seitlicher Revisionsöffnung für die Montage
- Spülrohranschluss waagrecht, Durchmesser 56 mm
- Abgang waagrecht, Außendurchmesser 102 mm DN-90
- mit Polyurethan-Schaum gefüllt für Schalldämpfung und höhere Stabilität
- tiefgezogenes Becken ohne Schweißnähte für einfache Reinigung und optimale Hygiene
- abgerundete Kanten
- ohne Bohrungen für WC-Sitz
- für Aufputzmontage, ohne Befestigungsmaterial

Art. 45-200: H x B x T: 362 x 360 x 535 mm
 Art. 45-201: H x B x T: 362 x 360 x 655 mm
 Art. 45-202: H x B x T: 362 x 360 x 700 mm

Edelstahl gebürstet

Art. 45-200 (Tiefe 535 mm)	€ 879,00
Art. 45-201 (Tiefe 655 mm)	€ 949,00
Art. 45-202 (Tiefe 700 mm)	€ 999,00

Passende WC-Sitze: Art. 45-900 und 45-905. Mehr Informationen dazu auf S. 236. Mehr über Serie Kappa auf S. 304

2 WAND-WC, SERIE KAPPA

- WC Wandmodell, ovale Bauform
- für Wandmontage
- nach unten konisch zulaufend
- Tiefspül-WC nach Euronorm EN-997
- aus 1,5 mm Edelstahlblech
- vandalensicher
- Montagerückwand in Edelstahl
- Art. 45-205 und 45-207: mit Spezial-Befestigungsset gegen unbefugte Demontage
- Art. 45-206: mit seitlicher Revisionsöffnung für die Montage
- Spülrohranschluss waagrecht, Durchmesser 56 mm
- Abgang waagrecht, Außendurchmesser 102 mm DN-90
- mit Polyurethan-Schaum gefüllt für Schalldämpfung und höhere Stabilität
- tiefgezogenes Becken ohne Schweißnähte für einfache Reinigung und optimale Hygiene
- abgerundete Kanten
- ohne Bohrungen für WC-Sitz
- für Aufputzmontage, ohne Befestigungsmaterial

Art. 45-205: H x B x T: 362 x 360 x 535 mm
 Art. 45-206: H x B x T: 362 x 360 x 655 mm
 Art. 45-207: H x B x T: 362 x 360 x 700 mm

Edelstahl gebürstet

Art. 45-205 (Tiefe 535 mm)	€ 989,00
Art. 45-206 (Tiefe 655 mm)	€ 1.089,00
Art. 45-207 (Tiefe 700 mm)	€ 1.179,00

Passende WC-Sitze: Art. 45-901 und 45-906. Mehr Informationen dazu auf S. 236. Mehr über Serie Kappa auf S. 304

WARUM HABEN UNSERE WCs UNTERSCHIEDLICHE TIEFEN?

Bewegungsfreiheit trägt maßgeblich dazu bei, dass man sich in einer WC-Kabine wohl fühlt. Diese sogenannten Bewegungsflächen wurden bislang durch die DIN 18022 geregelt, welche jedoch ersatzlos gestrichen wurde. Diese "alten" Vorgaben für gewisse Mindestabstände der Objekte zueinander werden aber weiterhin in der Planung von Sanitäreinrichtungen verwendet. Je nach baulichen Gegebenheiten und vorhandenem Platz haben Sie die Wahl zwischen WCs mit einer Standardtiefe vom 535 mm und einer erweiterten Einbautiefe von 655 mm.

Um auch Menschen mit Behinderung die Möglichkeit zu bieten, das "stille Örtchen" unabhängig nutzen zu können, haben wir eine weitere Ausführung im Sortiment. Neben den erforderlichen Verkehrsmaßen (DIN 18040-1 und 18040-2), sollte auf eine Toilette mit einer Tiefe von 700 mm geachtet werden. Diese ermöglicht dem Rollstuhlfahrer die Toilette so anzufahren, dass die Sitzflächen parallel nebeneinander liegen.



1 Boden-WC, Serie Kappa



Art. 45-211

2 Boden-WC, Serie Kappa



Art. 45-216

1 BODEN-WC, SERIE KAPPA

- WC Standmodell, gerade Bauform
- bodenstehend
- nach unten konisch zulaufend
- Tiefspül-WC nach Euronorm EN-997
- aus 1,5 mm Edelstahlblech
- vandalensicher
- Montagerückwand in Edelstahl
- Art. 45-210: mit Spezial-Befestigungsset gegen unbefugte Demontage
- Art. 45-211 und 45-212: mit seitlicher Revisionsöffnung für die Montage
- Spülrohranschluss waagrecht, Durchmesser 56 mm
- Abgang waagrecht, Außendurchmesser 102 mm DN-90
- mit Polyurethan-Schaum gefüllt für Schalldämpfung und höhere Stabilität
- tiefgezogenes Becken ohne Schweißnähte für einfache Reinigung und optimale Hygiene
- abgerundete Kanten
- ohne Bohrungen für WC-Sitz
- für Aufputzmontage, ohne Befestigungsmaterial

Art. 45-210: H x B x T: 400 x 360 x 535 mm
 Art. 45-211: H x B x T: 400 x 360 x 655 mm
 Art. 45-212: H x B x T: 480 x 360 x 700 mm

Edelstahl gebürstet	
Art. 45-210 (Tiefe 535 mm)	€ 849,00
Art. 45-211 (Tiefe 655 mm)	€ 909,00
Art. 45-212 (Tiefe 700 mm)	€ 989,00

Passende WC-Sitze: Art. 45-900 und 45-905. Mehr Informationen dazu auf S. 236. Mehr über Serie Kappa auf S. 304

2 BODEN-WC, SERIE KAPPA

- WC Standmodell, ovale Bauform
- bodenstehend
- nach unten konisch zulaufend
- Tiefspül-WC nach Euronorm EN-997
- aus 1,5 mm Edelstahlblech
- vandalensicher
- Montagerückwand in Edelstahl
- Art. 45-215: mit Spezial-Befestigungsset gegen unbefugte Demontage
- Art. 45-216 und Art. 45-217: mit seitlicher Revisionsöffnung für die Montage
- Spülrohranschluss waagrecht, Durchmesser 56 mm
- Abgang waagrecht, Außendurchmesser 102 mm DN-90
- mit Polyurethan-Schaum gefüllt für Schalldämpfung und höhere Stabilität
- tiefgezogenes Becken ohne Schweißnähte für einfache Reinigung und optimale Hygiene
- abgerundete Kanten
- ohne Bohrungen für WC-Sitz
- für Aufputzmontage, ohne Befestigungsmaterial

Art. 45-215: H x B x T: 400 x 360 x 535 mm
 Art. 45-216: H x B x T: 400 x 360 x 655 mm
 Art. 45-217: H x B x T: 480 x 360 x 700 mm

Edelstahl gebürstet	
Art. 45-215 (Tiefe 535 mm)	€ 969,00
Art. 45-216 (Tiefe 655 mm)	€ 1.029,00
Art. 45-217 (Tiefe 700 mm)	€ 1.159,00

Passende WC-Sitze: Art. 45-901 und 45-906. Mehr Informationen dazu auf S. 236. Mehr über Serie Kappa auf S. 304



3 BODEN-WC, GEFÄNGNISARTIKEL, SERIE KAPPA

- vandalensicheres WC Standmodell, konisch zulaufend
- bodenstehend
- Sitzbereich rund
- aus 1,5 mm Edelstahlblech
- Spülrohranschluss waagrecht, Durchmesser 56 mm
- Abgang waagrecht, Metallrohr mit Außendurchmesser 102 mm DN-90
- mit Polyurethan-Schaum gefüllt für Schalldämpfung und höhere Stabilität
- abgerundete Kanten
- ohne Bohrungen für WC-Sitz
- Hinterwandbefestigung mit vier M10 Gewindestangen aus Edelstahl (im Lieferumfang enthalten)
- für Aufputzmontage

H x B x T: 400 x 360 x 450 mm

Edelstahl gebürstet
Art. 45-310

€ 749,00

Mehr über Serie Kappa auf S. 304

3 Boden-WC, Gefängnisartikel, Serie Kappa



Art. 45-310

i ERWEITERTE SICHERHEIT

Gerade in sicherheitsrelevanten Bereichen reicht eine herkömmliche Montage der Sanitärausstattung nicht aus. Höchstes Augenmerk wird dabei auf möglichen Vandalismus, Selbstverletzungsgefahr und Waffenverstecke gelegt. Für den Einsatz in Justizvollzugsanstalten oder ähnlichen Einrichtungen erfolgt die Montage über einen Servicegang mittels Hinterwandbefestigung mit vier oder sechs M10 Gewindestangen aus Edelstahl. Diese sind aus zimmerseitiger Sicht nicht sichtbar und garantieren eine sichere Befestigung der Ausstattung.



1 URINAL, SERIE KAPPA

- Einzelurinal, eckige Bauform
- wandhängend
- nach unten konisch zulaufend
- aus 1 mm Edelstahlblech
- Anschluss für Spülwasser von hinten verdeckt, G ½" DN-15
- Sprühkopf mit G ½" DN-15
- mit gestanztem Ablaufsieb
- Abgang horizontal, G 1½" DN-40 mit Siphon aus Kunststoff
- Revisionsöffnung von unten
- mit Wandhalterung
- Zwei-Punkt-Befestigung, für Aufputzmontage, ohne Befestigungsmaterial

H x B x T: 550 x 360 x 326 mm

Edelstahl gebürstet
Art. 45-270

€ 529,00

Mehr über Serie Kappa auf S. 304

1 Urinal, Serie Kappa



Art. 45-270



Art. 45-271

2 Urinal, Serie Kappa

2 URINAL, SERIE KAPPA

- Einzelurinal, runde Bauform
- wandhängend
- aus 1 mm Edelstahlblech
- Anschluss für Spülwasser von hinten verdeckt, G ½" DN-15
- Sprühkopf mit G ½" DN-15
- mit gestanztem Ablaufsieb
- Abgang horizontal, G 1½" DN-40 mit Siphon aus Kunststoff
- Revisionsöffnung von unten
- mit Wandhalterung
- Zwei-Punkt-Befestigung, für Aufputzmontage, ohne Befestigungsmaterial

H x B x T: 521 x 356 x 316 mm

Edelstahl gebürstet
Art. 45-271

€ 449,00

Mehr über Serie Kappa auf S. 304



3 Urinal, Gefängnisartikel, Serie Kappa



Art. 45-315



Rückansicht des Urinals mit Zulauf und verschweißtem Abgangsrohr

4 Urinalrinne, Serie Kappa



Art. 45-280

Art. 45-281

3 URINAL, GEFÄNGNISARTIKEL, SERIE KAPPA

- vandalensicheres Einzelurinal, runde Bauform
- wandhängend
- aus 1 mm Edelstahlblech
- Anschluss für Spülwasser von hinten verdeckt, G 3/8" DN-10
- Sprühkopf mit G 1/2" DN-15
- mit gestanztem Ablaufsieb
- Abgang horizontal, Metallrohr mit G 1" DN-25
- mit Polyurethan-Schaum gefüllt für Schalldämpfung und höhere Stabilität
- Hinterwandbefestigung mit vier M10 Gewindestangen aus Edelstahl (im Lieferumfang enthalten)
- für Aufputzmontage

H x B x T: 521 x 356 x 416 mm mit Abgangsrohr
H x B x T: 521 x 356 x 316 mm ohne Abgangsrohr

Edelstahl gebürstet

Art. 45-315

€ 489,00

Mehr über Serie Kappa auf S. 304

4 URINALRINNE, SERIE KAPPA

- Urinalrinne für 2, 3 oder 4 Benutzer
- wandhängend
- aus 1,5 mm Edelstahlblech
- Spülung durch perforiertes Edelstahlrohr
- Anschluss für Spülwasser von oben, G 1/2" DN-15
- mit gestanztem Ablaufsieb
- Abgang nach unten, aus Kunststoff, G 1 1/2" DN-40
- Sechs-Punkt-Befestigung, für Aufputzmontage, ohne Befestigungsmaterial

Art. 45-280: H x B x T: 566 x 1.200 x 330 mm

Art. 45-281: H x B x T: 566 x 1.800 x 330 mm

Art. 45-282*: H x B x T: 566 x 2.300 x 330 mm

Edelstahl gebürstet

Art. 45-280 (2er Urinal)

€ 629,00

Art. 45-281 (3er Urinal)

€ 849,00

Art. 45-282* (4er Urinal)

€ 989,00

* Art. 45-282 nur auf Anfrage erhältlich.

Mehr über Serie Kappa auf S. 304

1 Hock-WC, Serie Kappa



Art. 45-290

1 HOCK-WC, SERIE KAPPA

- Hock-WC aus 1,5 mm Edelstahlblech
- rutschhemmende Standfläche
- aus einem Stück gepresst
- Anschlüsse für Spülwasser von hinten verdeckt
- 2 Sprühhöpfe mit G ½" DN-15
- Abgang nach unten, Rohrdurchmesser 102 mm DN-90
- für Einbau- oder Aufbaumontage, ohne Befestigungsmaterial

H x B x T: 215 x 600 x 700 mm

Edelstahl gebürstet

Art. 45-290

€ 349,00

Mehr über Serie Kappa auf S. 304



Abgang nach unten



Rutschhemmende Standfläche

2 HOCK-WC, GEFÄNGNISARTIKEL, SERIE KAPPA

- vandalsicheres Hock-WC aus 1,5 mm Edelstahlblech
- rutschhemmende Standfläche
- aus einem Stück gepresst
- Anschlüsse für Spülwasser von hinten verdeckt
- 2 Sprühhöpfe mit G ½" DN-15
- Abgang über P-Siphon nach hinten, Metallrohr mit Rohrdurchmesser 102 mm DN-90
- für Einbau- oder Aufbaumontage, ohne Befestigungsmaterial

H x B x T: 320 x 600 x 775 mm mit Abgangsrohr

H x B x T: 146 x 600 x 700 mm ohne Abgangsrohr

Edelstahl gebürstet

Art. 45-321

€ 449,00

Mehr über Serie Kappa auf S. 304

2 Hock-WC, Gefängnisartikel, Serie Kappa



Art. 45-321



Abgang über P-Siphon nach hinten

SANITÄRAUSSTATTUNG

DUSCHWANNE >

Bei der Planung einer Gefängnisdusche empfehlen wir eine offene, bodengleiche Duschwanne. Diese ist nicht nur komfortabler zu begehen, sondern der in der Regel beengte Raum bekommt dadurch mehr Großzügigkeit. Im Gegensatz zu gefliesten Duschplätzen lässt sich eine Duschwanne aus Edelstahl viel besser reinigen, da keine Fugen verkeimen können. Auch Pfützen nach dem Duschen, welche ein Unfallrisiko bergen, gehören der Vergangenheit an.

1 Duschwanne, Gefängnisartikel, Serie Kappa



Art. 45-320



Detailansicht des verschweißten Abflussrohres

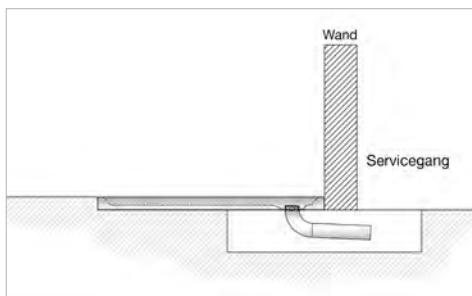

Technische Abbildung der eingebauten Duschwanne

1 DUSCHWANNE, GEFÄNGNISARTIKEL, SERIE KAPPA

- vandalensichere Duschwanne aus 1 mm Edelstahlblech
- Bodenbereich rutschhemmend
- aus einem Stück gepresst
- abgerundete Kanten
- Abgang verdeckt, Metallrohr mit Rohrdurchmesser ca. 43 mm
- für Einbaumontage, ohne Befestigungsmaterial

H x B x T: 131 x 700 x 845 mm mit Abgangsrohr

H x B x T: 40 x 700 x 700 mm ohne Abgangsrohr

Edelstahl gebürstet

Art. 45-320

€ 239,00

Mehr über Serie Kappa auf S. 304

SANITÄRAUSSTATTUNG

ZUBEHÖR >

Das gehört dazu

Je nach Einsatzort und Geschmack sind unsere WCs sowohl mit als auch ohne WC-Sitz einsetzbar. Wo der Wunsch nach etwas mehr Privatsphäre geäußert wird, bieten wir eine Trennwand an, die zwischen den Urinalen montiert werden kann.

1 URINAL-TRENNWAND, SERIE KAPPA

- wandhängend
- aus 1,5 mm Edelstahlblech
- vandalensicher durch verdeckte Befestigung
- abgerundete Kanten
- mit Wandhalterung und Sicherungsschraube
- für Aufputzmontage, ohne Befestigungsmaterial

H x B x T: 950 x 80 x 400 mm

 **Edelstahl gebürstet**
Art. 45-910 € 369,00

Mehr über Serie Kappa auf S. 304

1 Urinal Trennwand, Serie Kappa



Rückansicht mit verdeckter Befestigung



Art. 45-910

2 WC-SITZ, SERIE KAPPA

- geeignet für WCs mit gerader oder ovaler Bauform
- Scharnier aus Edelstahl
- Befestigung mit Sicherheitsschrauben

gerade Bauform: B x T: 355 x 440 mm

ovale Bauform: B x T: 357 x 425 mm

 **ABS-Kunststoff schwarz**
Art. 45-900 (gerade) € 69,00
Art. 45-901 (oval) € 69,00

 **Buche (Nachbildung)**
Art. 45-905 (gerade) € 69,00
Art. 45-906 (oval) € 69,00

Mehr über Serie Kappa auf S. 304

2 WC-Sitz, Serie Kappa



Art. 45-900



Art. 45-906



Art. 45-900: Draufsicht, gerade Bauform

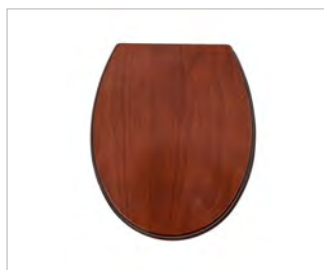

Art. 45-906: Draufsicht, ovale Bauform



Wasser trinken fördert die Gesundheit

TRINKBRUNNEN

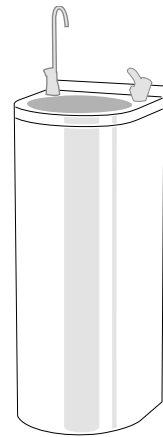

Trinkbrunnen Serie T

S. 240

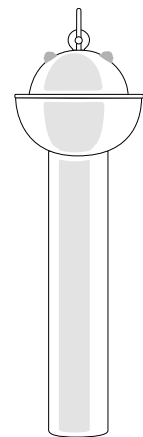

Trinkbrunnen Serie Lobo

S. 245

ÜBERSICHT TRINKBRUNNEN



TRINKBRUNNEN, SERIE T



- Wasserzufuhr und -abfluss wandseitig
- wandstehend



Mehr auf S. 240

TRINKBRUNNEN, SERIE T



- Wasserzufuhr und -abfluss unten
- freistehend



Mehr auf S. 241

TRINKBRUNNEN, SERIE T



- Wasserzufuhr und -abfluss wandseitig
- wandmontiertes Becken



Mehr auf S. 243

TRINKBRUNNEN STANDSÄULE, SERIE LOBO



- Wasserzufuhr und -abfluss unten
- freistehend



Mehr auf S. 245

TRINKBRUNNEN MIT WANDKONSOLE, SERIE LOBO



- Wasserzufuhr und -abfluss wandseitig
- wandmontiertes Becken



Mehr auf S. 246

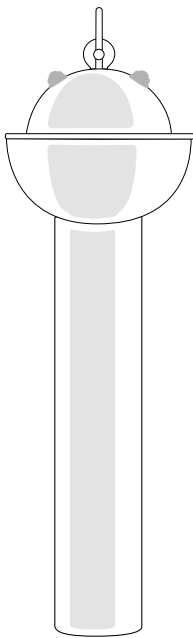

WIR EMPFEHLEN BEI DER WAHL EINES TRINKBRUNNENS, DASS...

- 1 auf teure Wasserflaschensysteme verzichtet werden sollte, da das Leitungswasser im gesamten deutschsprachigen Raum von ausgezeichneter Qualität ist.
- 2 aus den gleichen Gründen teure Zusatzfilter entfallen können.
- 3 Sie wegen des gemäßigten Klimas in Mitteleuropa in der Regel auf energieintensive zusätzliche Wasserkühlung verzichten.
- 4 der Trinkbrunnen mit einer zusätzlichen Flaschenfüllarmatur ausgestattet sein sollte, damit z.B. Kinder sich selbstständig das Wasser für den Unterricht abfüllen können.

FRAGEN UND ANTWORTEN ZU TRINKBRUNNEN IM ÖFFENTLICHEN UND HALBÖFFENTLICHEN BEREICH

WIE FUNKTIONIEREN TRINKBRUNNEN?

Trinkbrunnen funktionieren wie normale Waschbecken – mit dem Unterschied, dass der Brunnen aus Edelstahl ist. Ein Druckknopf mit Ventil regelt den Wasserdurchfluss und ermöglicht eine gezielte Wasserentnahme ohne Verschwendung.

WIE HÄUFIG SIND DIE WARTUNGS- UND REINIGUNGSINTERVALLE?

Allgemeingültig vorgeschriebene Wartungs- oder Reinigungsvorschriften gibt es nicht. Das örtliche Gesundheitsamt informiert Sie, welche Vorkehrungen für Ihren Brunnen getroffen werden müssen. Bei zusätzlich verbauten Wasserfiltern müssen die vom Filterhersteller vorgeschriebenen Wartungsintervalle eingehalten werden.

UNSER TRINKWASSER IN DER REGION IST SAUBER. DA KANN DOCH NICHTS PASSIEREN?

Das Trinkwasser in Deutschland weist fast ausnahmslos eine sehr gute Qualität auf. Der zuständige Wasserversorger kann Ihnen noch genauere Auskunft über Ihr Trinkwasser geben. Diese Aussage betrifft jedoch nur die

Qualität bis zur Übergabestelle in einem Gebäude. Leitungen innerhalb des Gebäudes, Standzeiten oder sonstige äußere Einflüsse, die unter Umständen zu Wasserbelastungen führen können, werden dabei nicht berücksichtigt.

IST DER BETREIBER EINES HAUSES FÜR DIE TRINKWASSERQUALITÄT ZUSTÄNDIG?

Der Betreiber ist nicht nur dafür zuständig, sondern auch dafür verantwortlich. Nehmen wir an, ich trinke in dem Büro, in dem ich arbeite, Wasser aus der Leitung. Ich werde krank und eine Untersuchung ergibt, dass ich durch genau dieses Wasser erkrankt bin. In diesem Fall muss der Arbeitgeber sämtliche entstehenden Kosten meiner Krankheit übernehmen. Wir empfehlen daher frühzeitig das Gesundheitsamt einzubinden. Falls Sie alle Auflagen erfüllen, ist die Wasserqualität im Sinne des Gesundheitsamtes erfüllt.

WARUM SOLL ICH DAS GESUNDHEITSAMT KONTAKTIEREN?

Das Gesundheitsamt ist für die Überwachung der Trinkwasserqualität gemäß der Trinkwasserverordnung verantwortlich. Daher können wir keine

allgemeingültigen Empfehlungen bezüglich der Trinkwasserverordnung aussprechen. Bundesländer und regionale Gesundheitsämter definieren unterschiedliche Anforderungen, damit in Ihrem Gebäude die Trinkwasserverordnung eingehalten wird.

KANN ICH MIT KOHLEFILTERN DIE TRINKWASSERVERORDNUNG EINHALTEN?

Ein Kohlefilter verbessert möglicherweise zusätzlich die Wasserqualität, gibt Ihnen aber keine Garantie, dass die Trinkwasserverordnung eingehalten wird. Auch hier empfehlen wir Ihnen, sich an das örtliche Gesundheitsamt zu wenden.

WIE HOCH SIND DIE KOSTEN FÜR DIE WASSERPROBEN?

Die Häufigkeit der Beprobungen legt das Gesundheitsamt fest. Die Kosten dafür sind unterschiedlich. Bei der Inbetriebnahme des Trinkbrunnens empfiehlt sich eine Beprobung. Diese Kosten liegen zwischen € 100,00 und € 250,00. In Schulen und Kindergärten übernehmen die Träger häufig diese Kosten. Der Preis für die regelmäßigen Beprobungen liegt je nach Anbieter zwischen € 30,00 und € 150,00.

TRINKBRUNNEN, SERIE T

BODENSTEHEND >

Benötigt man für Trinkbrunnen eine Zusatzkühlung?

Kaltwasser aus der Leitung ist in der Regel kühl genug zum Trinken. Daher kann in unserer Klimazone meist auf eine aufwändige und anfällige Zusatzkühlung verzichtet werden. Mit einer Flaschenfüllarmatur geben Sie den Benutzern zusätzlich die Möglichkeit, Wasser direkt abzufüllen und z.B. ins Klassenzimmer oder an den Arbeitsplatz mitzunehmen.

Die Trinkarmatur ist nach NSF-Standard gefertigt und die Flaschenfüllarmatur vollständig aus Edelstahl. Mehr zum NSF-Standard finden Sie auf Seite 241.

1 Trinkbrunnen, Serie T

links: mit Flaschenfüllarmatur
rechts: ohne Flaschenfüllarmatur



Art. 40-414

Art. 40-413

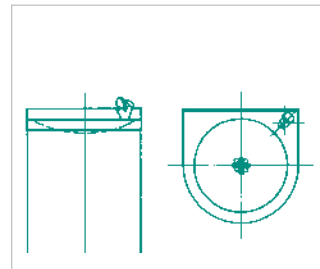

Ausführung Art. 40-414:
mit Trinkarmatur für direktes Trinken, aber
ohne Flaschenfüllarmatur

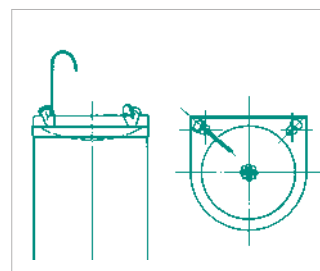

Ausführung Art. 40-413:
mit Trinkarmatur für direktes Trinken und
zusätzlich mit Flaschenfüllarmatur



Rückansicht Art. 40-413
und 40-414

1 TRINKBRUNNEN, SERIE T

- wandstehende Halbsäule für Anschluss an die Kaltwasserleitung
- mit Trinkarmatur (NSF-Standard) zur Auslösung eines bogenförmigen Wasserstrahls zum hygienischen, becherfreien Trinken direkt aus dem Strahl
- optional zusätzlich mit Flaschenfüllarmatur aus Edelstahl
- Bedienung manuell durch Druckknopf (Wasserstrahlbogen einstellbar)
- Wasserzufuhr wandseitig, an Eckventil 3/8" (Kaltwasser, bei Bedarf bauseits mit Druckminderer)
- Wasserabfluss wandseitig, an Schlauchtülle 3/4" (bei Bedarf bauseits mit Wandeinbau-Sifon)
- bodenstehend mit justierbaren Standfüßen, Wandfixierung durch Zwei-Punkt-Befestigung
- Becken: Edelstahl V2A poliert (Becken) und Edelstahl V2A gebürstet (Standsäule), Modelle in V4A für Bereiche mit stark salz- oder chlorhaltiger Luft auf Anfrage

Gesamtmaß mit Trinkarmatur (Art. 40-414):	980 x 350 x 360 mm
Gesamtmaß mit Flaschenfüllarmatur (Art. 40-413):	1.166 x 350 x 360 mm
Boden bis Beckenrand:	910 x 350 x 360 mm
Boden bis Wandoberkante:	950 x 350 x 360 mm
Beckendurchmesser:	270 mm

Säule Edelstahl gebürstet, Becken Edelstahl poliert

Art. 40-414 (ohne Flaschenfüllarmatur)	€ 909,00
Art. 40-413 (mit Flaschenfüllarmatur)	€ 959,00

Montage- und Betriebsanleitungen unter www.air-wolf.de

Leitungswasser oder Flaschenanlieferung?

Wie in Nordamerika werden nun auch in Europa vermehrt Trinkbrunnen aufgestellt. Anders als bei den amerikanischen Vorbildern ist aber in Mitteleuropa das Leitungswasser von so guter Qualität, dass das Wasser nicht in eigenen Behältern angeliefert werden muss. Unsere Trinkbrunnen können daher direkt an die Kaltwasserzufuhr des Hauses angeschlossen werden, so dass Sie auf das Bestellen und Austauschen teurer Wassercontainer verzichten können.



i NSF – WAS HEISST DAS?

Der Name NSF International steht für „National Sanitation Foundation“. Die NSF wurde 1944 zunächst lokal in den USA gegründet. Heute ist die NSF eine international anerkannte, unabhängige und gemeinnützige Organisation, die Standards für Produktzertifizierungen entwickelt. Sie überprüft Produkte auf Sicherheitsmängel und gesundheitsgefährdende Aspekte. Im Falle eines guten Testergebnisses erhält das Produkt ein NSF-Zertifikat. Das Zertifikat ist vergleichbar mit dem deutschen TÜV-Siegel, wobei die Anforderungen der NSF zum Teil deutlich höher sind, als in der deutschen Gesetzgebung vorgeschrieben.

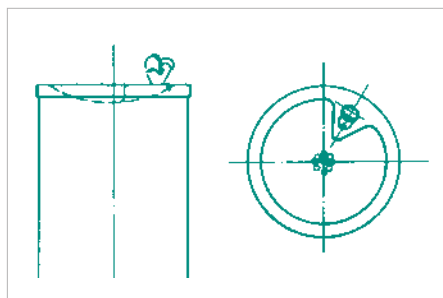

Ausführung 40-411:
am Boden verschraubte Rundsäule mit Trinkarmatur für
direktes Trinken

2 Trinkbrunnen, Serie T



Art. 40-411

2 TRINKBRUNNEN, SERIE T

- freistehende Rundsäule für Anschluss an die Kaltwasserleitung
- mit Trinkarmatur (NSF-Standard) zur Auslösung eines bogenförmigen Wasserstrahls zum hygienischen, becherfreien Trinken direkt aus dem Strahl
- Bedienung manuell durch Druckknopf (Wasserstrahlbogen einstellbar)
- Wasserzufuhr von unten, an Druckschlauch 3/8“ (Kaltwasser, bei Bedarf bauseits mit Druckminderer)
- Wasserabfluss von unten, an Schlauchanschluss 3/4“
- mit umlaufendem Befestigungsring, Sechs-Punkt-Befestigung
- freistehend, für Bodenmontage
- Becken: Edelstahl V2A poliert (Becken) und Edelstahl V2A gebürstet (Standsäule), Modelle in V4A für Bereiche mit stark salz- oder chlorhaltiger Luft auf Anfrage

Gesamtmaß ohne Trinkarmatur:	800 x 420 x 420 mm
Gesamtmaß mit Trinkarmatur:	857 x 420 x 420 mm
Höhe Boden bis Beckenrand:	800 mm
Säulendurchmesser:	340 mm
Beckendurchmesser:	270 mm
Durchmesser Befestigungsring:	420 mm

■ Säule Edelstahl gebürstet, Becken Edelstahl poliert

Art. 40-411

€ 899,00



KINDER TRINKEN ZU WENIG

Und wenn, dann das Falsche. Warum falsches Trinkverhalten die Leistungsfähigkeit beeinträchtigt:

SCHÜLER TRINKEN ZU WENIG

Laut einer Studie, die vom „Forum Trinkwasser e.V.“ in Auftrag gegeben wurde, trinken rund ein Viertel (23,9 %) aller Schülerinnen und Schüler am Vormittag in der Schule nichts oder sehr wenig. Schon beim Frühstück verzichtet mehr als jeder Achte der befragten Schüler auf ein Getränk.

Dabei zeigen sich je nach Schulform deutliche Unterschiede im Trinkverhalten: Während immerhin 93,5 % der Grundschüler während der Pausen etwas trinken, sind es bei Real-, Haupt- und Berufsschülern nur noch ca. 74 %. Die Gymnasiasten bilden mit 65 % das Schlusslicht dieser Studie.

WARUM WIRD ZU WENIG GETRUNKEN?

Zum einen ist das Trinken während des Unterrichts selten erlaubt, weil die Lehrer befürchten, dass es den Unterricht stört. Zum anderen trinken viele Kinder absichtlich nichts, um die dreckigen Schultoiletten nicht aufsuchen zu müssen. Und wieder andere haben nie gelernt, richtig auf ihr Durstgefühl zu achten und vergessen es einfach.

DIE FOLGEN DES FLÜSSIGKEITSMANGELS

Der Mensch besteht zu 50 bis 80 % aus Wasser und verliert dabei täglich zwischen 2 und 2,5 Litern Flüssigkeit auf natürliche Weise. Um den Wasserverlust auszugleichen, sollte daher regelmäßig Flüssigkeit über Nahrung und Getränke wieder aufgenommen werden. Denn die Unterversorgung mit Flüssigkeit hat gesundheitliche Folgen für die Kinder und negative Auswirkungen auf den Unterricht.

Bereits ein Verlust von 1 bis 2 % des Gesamtkörperwassers (das sind 0,6 Liter bei einem Körpergewicht von 30 kg) lässt das Blut eindicken und beeinträchtigt die geistige Leistungsfähigkeit, da das Gehirn schlechter durchblutet wird. Ab einem Flüssigkeitsverlust von 3 % (das entspricht 0,9 Liter bei einem Körpergewicht von 30 kg) kommen Müdigkeit und Verminderung der Kraftleistung hinzu.

Verschiedene Studien ergaben, dass sich ein Flüssigkeitsmangel nicht nur negativ auf die Speicherkapazität des Kurzzeitgedächtnisses auswirkt, sondern die Personen auch langsamer agieren, weniger flexibel sind, leichter die Übersicht verlieren und größere Schwierigkeiten haben, komplexe Zusammenhänge zu verstehen.

DAS RICHTIGE TRINKEN

Das Forschungsinstitut für Kinderernährung (FKE) und die DGE empfehlen Leitungswasser als „das beste geeignete Getränk“. Leitungswasser steht in ausgezeichneter Qualität zur Verfügung, ist kalorienfrei, preiswert und kann immer getrunken werden. Kein anderes Lebensmittel wird so sorgsam kontrolliert wie das Trinkwasser aus der Leitung.

Doch die Realität sieht oft anders aus: Säfte, Softdrinks und Eistee zählen zu den beliebtesten Getränken bei Kindern und Jugendlichen. Nicht umsonst sind in Deutschland bereits 15 % der 3 bis 17-Jährigen übergewichtig. Vor allem mit dem Schuleintritt steigt die Zahl sprunghaft an, weshalb die Grundschule ein idealer Handlungsort für vorbeugende Maßnahmen ist.

TRINKBRUNNEN, SERIE T FÜR WANDMONTAGE >

1 Trinkbrunnen, Serie T
links: ohne Flaschenfüllarmatur
rechts: mit Flaschenfüllarmatur



Art. 40-400

Art. 40-402



Art. 40-404

Art. 40-405

2 Armaturen für Trinkbrunnen, Serie T



Art. 42-413 Art. 42-414



Ansicht von hinten: Anschlüsse frei zugänglich, abnehmbarer Boden mit 10 Schrauben gesichert



Trinkarmatur mit Druckknopfbetätigung, daneben Spritzschutzkante und nahtlos verschweißtes Becken

1 TRINKBRUNNEN, SERIE T

- wandmontiertes Becken für Anschluss an die Kaltwasserleitung
- mit Trinkarmatur (NSF-Standard) zur Auslösung eines bogenförmigen Wasserstrahls zum hygienischen, becherfreien Trinken direkt aus dem Strahl
- Bedienung manuell durch Druckknopf (Wasserstrahlbogen einstellbar)
- Wasserzufuhr wandseitig, an Druckschlauch 3/8" (Kaltwasser, bei Bedarf bauseits mit Druckminderer)
- Wasserabfluss wandseitig, an Schlauchtülle 3/4"
- integrierter Sifon
- Bodenblech zur Wartung abnehmbar und mit 10 Inbus-schrauben gegen Diebstahl und Vandalismus gesichert
- Zwei-Punkt-Befestigung, für Aufputzmontage

Gesamtmaß ohne Flaschenfüllarmatur:	255 x 350 x 350 mm
Gesamtmaß mit Flaschenfüllarmatur:	417 x 350 x 350 mm
Boden bis Wandoberkante:	202 x 350 x 350 mm
Becken:	162 x 350 x 350 mm
Beckendurchmesser:	270 mm

Edelstahl gebürstet

Art. 40-400 (ohne Flaschenfüllarmatur)	€ 759,00
Art. 40-404 (mit Flaschenfüllarmatur)	€ 879,00

Edelstahl poliert

Art. 40-402 (ohne Flaschenfüllarmatur)	€ 759,00
Art. 40-405 (mit Flaschenfüllarmatur)	€ 879,00

2 ARMATUREN FÜR TRINKBRUNNEN, SERIE T

- zur selbstständigen Montage am Trinkbrunnen
- mit Druckknopf
- Anschlussgewinde 3/8"
- für Waschtisch- oder Trinkbrunneneinbau

Trinkarmatur nach NSF-Standard:	90 x 50 x 65 mm
Flaschenfüllarmatur:	256 x 35 x 130 mm

Trinkarmatur nach NSF-Standard

Messing verchromt	
Art. 42-413	€ 109,00

Flaschenfüllarmatur

Edelstahl gebürstet	
Art. 42-414	€ 159,00

WIEVIEL KOSTET EIN TRINKBRUNNEN?

KOSTEN DER ANSCHAFFUNG (ERFAHRUNGSWERTE)

- Kosten für einen Trinkbrunnen inklusive Montage, Fliesenspiegel, Wasserzufuhr- und Abwasserleitung sowie Abnahme durch einen Sanitärfachbetrieb: **ab 1.500,00 Euro**
- Kosten für die vorgeschriebene Abnahme durch das Gesundheitsamt gemäß der Trinkwasserverordnung: **ca. 200,00 Euro**

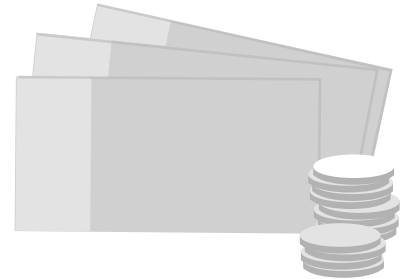

BETRIEBSKOSTEN (DURCHSCHNITTSWERTE)

Nimmt man an, dass jeder Schüler während der Schulzeit 0,5 Liter trinkt, liegt der durchschnittliche Trinkwasserverbrauch an einer Grundschule mit 500 Schülern bei 1.250 Liter Wasser pro Woche. Der durchschnittliche m³-Preis für Privathaushalte liegt bei etwa 1,86 Euro, woraus sich Kosten von 2,33 Euro pro Woche für die Trinkwasserversorgung von 500 Schülern ergeben.

Zusätzlich setzen wir aufgrund der Erfahrungen für die Überprüfung der Wasserqualität und Hygiene gemäß der Trinkwasserverordnung durch das Gesundheitsamt etwa 400,00 Euro pro Jahr an. Bei ungefähr 40 Schulwochen sind dies zusätzliche Kosten von 10,00 Euro pro Woche. Somit liegen die Betriebskosten bei 12,33 Euro pro Woche. **Das ergibt bei 40 Schulwochen einen jährlichen Betrag von unter 500,00 Euro für den Betrieb eines Trinkbrunnens bei 500 Schülern.**

ZUM VERGLEICH: KOSTEN FÜR NACHFÜLLGALLONEN ODER MINERALWASSERFLASCHEN

Beim Kauf von 1.250 Flaschen Mineralwasser oder dem Einsatz von Nachfüllgallonen liegen die Preise zwischen 1,00 Euro und 1,50 Euro pro Liter. Die Kosten belaufen sich somit auf mindestens 1.250,00 Euro pro Woche. **Das ergibt bei 40 Schulwochen einen jährlichen Betrag von mindestens 50.000,00 Euro für die Wasserversorgung von 500 Schülern.**

Bei dieser Rechnung beziehen wir uns nur auf die Preise des Wassers in Form von Flaschen oder Gallonen. Die Logistikkosten für Lagerung, Ausgabe und Müllbeseitigung sind hierbei noch nicht miteinberechnet und auch die Kosten für die Miete von Wasserspendern fanden keine Berücksichtigung, da diese je nach Anbieter variieren.



CA. 500,00 EUR
(jährlich)



CA. 50.000,00 EUR
(jährlich)



Beispiele für die positiven Folgen einer verbesserten Versorgung mit ausreichend Trinkwasser:

- ✓ Steigerung der Konzentrations- und Leistungsfähigkeit im Unterricht
- ✓ auf lange Sicht bessere Zähne und allgemein bessere körperliche Konstitution
- ✓ Umweltbewusstsein durch die Auseinandersetzung mit dem Thema Wasser/Wasserknappheit
- ✓ Gemeinschaftsgefühl zwischen Lehrern, Eltern und Schülern durch die gemeinsame Umsetzung des Projektes

TRINKBRUNNEN, SERIE LOBO

BODENSTEHEND ODER WANDMONTAGE >

Technische und optische Perfektion

Unser patentiertes Design mit der aufgesetzten Halbkugel macht den Trinkbrunnen der Serie Lobo nicht nur zu einer optisch ansprechenden „Trink-Skulptur“, sondern erleichtert das Trinken auch wesentlich. Der Trinkbrunnen ist sowohl als Bodensäule als auch als Wandmodell erhältlich. Auf die handwerklich sehr aufwändige und hochwertige Verarbeitung sind wir besonders stolz.

1 TRINKBRUNNEN STANDSÄULE, SERIE LOBO

- mit Kugelkopf zum hygienischen, becherfreien Trinken direkt aus dem Wasserstrahl
- Trinkarmatur in Form einer Drei-Viertel-Kugel zum Schutz gegen direkte Mundberührung
- Bedienung manuell durch Druckknopf (Justierung des Wasserstrahls durch im Druckknopf integrierten Druckminderer)
- Wasserzufuhr von unten über den Boden, über Druckschlauch 3/8" (Kaltwasser bis zu 6 bar Wasserdruck, bauseits zusätzlicher Druckminderer erforderlich, falls Wasserdruck > 6 bar), externe Vorrichtung zum Absperren der Wasserzufuhr wird empfohlen
- Wasserabfluss unten über den Boden, über zwei Ablaufsiebe aus Edelstahl in der Ablaufrinne zum Abwasserschlauch
- Einbau von bis zu zwei integrierten Filtern für Wasserreinigung und -belebung möglich
- hohe Vandalismussicherheit durch verdeckte Verbindungen und Befestigungen
- Aufstellung in beheizten Innenräumen oder auch im Außenbereich (dort aber nur überdacht und außerhalb von Frostperioden nutzbar)
- Vier-Punkt-Befestigung, für Bodenmontage (direkte Verschraubung mit Boden, Bodenbefestigung auch über zusätzlichen Befestigungssockel zum bündigen Einlassen in Beton möglich)

Edelstahl gebürstet, Ausführung (Höhe) für Erwachsene
 ohne Flaschenfüllarmatur 1.150 x 364 x 364 mm
 mit Flaschenfüllarmatur 1.222 x 364 x 364 mm

Art. 40-200 (ohne Flaschenfüllarmatur) € 1.749,00
 Art. 40-202 (mit Flaschenfüllarmatur und zweitem Druckknopf) € 1.849,00

Edelstahl gebürstet, Ausführung (Höhe) für Kinder
 ohne Flaschenfüllarmatur 950 x 364 x 364 mm
 mit Flaschenfüllarmatur 1.022 x 364 x 364 mm

Art. 40-204 (ohne Flaschenfüllarmatur) € 1.699,00
 Art. 40-206 (mit Flaschenfüllarmatur und zweitem Druckknopf) € 1.799,00

Mehr über Serie Lobo auf S. 288



Art. 40-202

Art. 40-200

- 1 Trinkbrunnen, Serie Lobo
 links: ohne Flaschenfüllarmatur
 rechts: mit Flaschenfüllarmatur und zweitem Druckknopf

2 DAZU: BEFESTIGUNGS SOCKEL, SERIE LOBO



Art. 42-200

- für Böden mit schwimmendem Estrich
- zum bündigen Einlassen in Beton
- mit mittigem Durchlass für Wasser- und Abwasserschläuche

verstellbar 110 - 150 x 168 x 168 mm
 Mittiger Rohrdurchlass: 100 mm

Edelstahl und Stahl verzinkt
 Art. 42-200 € 264,00

Mehr über Serie Lobo auf S. 288

Trinkbrunnen für Wandmontage
 und Zubehör auf S. 246



Art. 40-210

Art. 40-212

1 Trinkbrunnen, Serie Lobo
links: ohne Flaschenfüllarmatur
rechts: mit Flaschenfüllarmatur
und zweitem Druckknopf



Trinkbrunnen mit Trink- und Flaschenfüllarmatur und zwei Druckknöpfen



Sieb in der Ablaufrinne zur Verhinderung von Verstopfungen

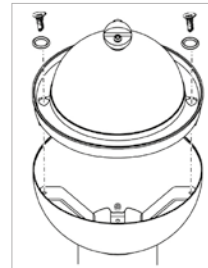

Befestigungen von außen nicht sichtbar



Vorwandblende zur Abdeckung von Anschlüssen

1 TRINKBRUNNEN MIT WANDKONSOLE, SERIE LOBO

- mit Kugelkopf zum hygienischen, becherfreien Trinken direkt aus dem Wasserstrahl
- Trinkarmatur in Form einer Drei-Viertel-Kugel zum Schutz gegen direkte Mundberührung
- Bedienung manuell durch Druckknopf (Justierung des Wasserstrahls durch im Druckknopf integrierten Druckminderer)
- Wasserzufuhr wandseitig, über Druckschlauch 3/8" (Kaltwasser bis zu 6 bar Wasserdruck, bauseits zusätzlicher Druckminderer erforderlich, falls Wasserdruck > 6 bar), externe Vorrichtung zum Absperrn der Wasserzufuhr wird empfohlen
- Wasserabfluss wandseitig, über zwei Ablaufsiebe aus Edelstahl in der Ablaufrinne zum Abwasserschlauch
- Einbau von bis zu zwei integrierten Filtern für Wasserreinigung und -belegung möglich
- hohe Vandalismussicherheit durch verdeckte Verbindungen und Befestigungen
- Montage in beheizten Innenräumen oder auch im Außenbereich (dort aber nur überdacht und außerhalb von Frostperioden nutzbar)
- Vier-Punkt-Befestigung, für Aufputzmontage (direkte Verschraubung mit der Wand)

ohne Flaschenfüllarmatur	563 x 364 x 451 mm
mit Flaschenfüllarmatur	622 x 364 x 451 mm

Edelstahl gebürstet	
Art. 40-210 (ohne Flaschenfüllarmatur)	€ 1.749,00
Art. 40-212 (mit Flaschenfüllarmatur und zweitem Druckknopf)	€ 1.849,00

Mehr über Serie Lobo auf S. 288



Art. 42-201

2 dazu: Vorwandblende für Trinkbrunnen mit Wandkonsole, Serie Lobo

2 DAZU: VORWANDBLENDE, SERIE LOBO

- für Trinkbrunnen der Serie Lobo mit Wandkonsole
- zur Abdeckung und Sicherung tieferliegender Wasser- und Abwasseranschlüsse oder Eckventile
- hohe Vandalismussicherheit durch unsichtbare Verbindungen und Befestigungen
- Vier-Punkt-Befestigung, für Aufputzmontage

Edelstahl gebürstet	
Art. 42-201	€ 168,00



Bedienung der Trinkarmatur durch beständiges Drücken des Druckknopfes

3 DAZU: CARBON-FILTER, SERIE LOBO

- zur Verbesserung der Trinkwasserqualität
- Ausfilterung von feinen Partikeln, Resten von Pestiziden, Herbiziden, Schwermetallen, Medikamentenrückständen oder Chlor, Mineralien Kalzium und Magnesium verbleiben im Wasser
- Filterkopf aus Messingguss
- maximaler Druckverlust durch Filtereinbau beträgt 2 bar, d.h. Reduzierung der Durchflussmenge um 0,45 m³/h
- max. Betriebsdruck 10 bar, max. Wassertemperatur 20 °C
- Auswechseln der Filterkartusche nach 6 Monaten (gemäß DIN 1988)

352 x 146 x 88 mm

Filterkopf aus Messingguss

Art. 42-202

€ 299,00

4 DAZU: CARBON-FILTER MIT ZUSÄTZLICHER WASSER-VITALISIERUNG, SERIE LOBO

- zur Verbesserung der Trinkwasserqualität
- Ausfilterung von feinen Partikeln, Resten von Pestiziden, Herbiziden, Schwermetallen, Medikamentenrückständen oder Chlor, Mineralien Kalzium und Magnesium verbleiben im Wasser
- mit zusätzlichem Vitalisierungsfiter mit hochwertiger Echthgoldbeschichtung zur Sauerstoffaktivierung (gibt Wasser seine ursprünglichen Vitalkräfte zurück)
- min. Durchfluss 0,5 Liter/Min., max. Wassertemperatur 20 °C
- Druckverlustprüfung durch DVGW-Prüfstelle
- Prüfzeichen TÜV, GS

352 x 240 x 88 mm

Filterkopf aus Messingguss,
Vitalisierungsfiter Messing vergoldet

Art. 42-203

€ 675,00

5 DAZU: ANSCHLUSSSET ZU FILTER, SERIE LOBO

- zum Anbringen der Filter 42-202 und 42-203 am Trinkbrunnen
- bestehend aus zwei Trinkwasserschläuchen, Winkelstück, Rohrrippe, Doppelnippel, Filterhalter aus Edelstahl und Schrauben

260 x 160 x 100 mm

Art. 42-204

€ 66,00



Art. 42-202

3 dazu: Carbon-Filter,
Serie Lobo

4 dazu: Carbon-Filter mit zusätzlicher
Wasser-Vitalisierung, Serie Lobo



Art. 42-203

5 dazu: Anschlussset zu Filter
42-202 und 42-203, Serie Lobo



Art. 42-204

HILFE ZUR SELBSTHILFE – EIN FALLBEISPIEL AUS DRESDEN

Mit dem Projekt „Wasser-Trinkbrunnen für Dresdner Schulen“ wurde die Finanzierung und Montage der Trinkbrunnen ermöglicht.

DER RUNDE TISCH

Eine Untersuchung des Kinder- und Jugendärztlichen Dienstes zum Trinkverhalten an Schulen zeigte, dass die Getränkeversorgung an Dresdner Schulen unzureichend ist und dies Folgen für die gesundheitliche Entwicklung der Kinder hat.

Engagierte Lehrer und Eltern einer Dresdner Schule organisierten daraufhin zusammen mit der Schulärztin einen runden Tisch, an dem Vertreter des Schulverwaltungsamtes, des Schulfördervereins, des Gesundheitsamtes, ein Sanitärinstallateur und Vertreter der Stadtwerke teilnahmen. Ziel war es, die Kinder von den zuckerhaltigen Getränken wegzubringen und ihnen Lust aufs Wasser trinken zu machen.

Das Ergebnis war das Pilotprojekt „Wasser-Trinkbrunnen für Dresdner Schulen“. Die Wasserwerke erklärten sich bereit, im ersten Schritt vier Trinkbrunnen für die Schulen zu finanzieren.

Thema zu schaffen. Die Kinder beteiligten sich durch die Einführung eines Wassergroschens und durch Benefizveranstaltungen wie Staffelläufe, Weihnachtsbasare etc., auch an der Finanzierung des Projektes.



DER ERFOLG

Durch die intensive Beteiligung der Kinder und die gemeinsame feierliche Einweihung, waren die Akzeptanz und Begeisterung für die Trinkbrunnen von Anfang an sehr hoch.

Die Einbindung der Schüler hatte aber auch noch andere positive Auswirkungen: Da die Trinkbrunnen an die Wasseruhren angeschlossen wurden, konnte festgestellt werden, dass der durchschnittliche Wasserverbrauch pro Schüler nun bei 3 bis 5 Litern in der Woche liegt. Bei Trinkbrunnen, die ohne die Beteiligung und Aufklärung der Kinder installiert wurden, lag der Wasserverbrauch pro Kind vergleichsweise nur bei 0,5 bis 1 Liter in der Woche.



DAS KONZEPT ZUR VERMEIDUNG VON VANDALISMUS

Lehrer, Schüler und Eltern wurden von Anfang an intensiv in die Planung, Gestaltung und Finanzierung der Trinkbrunnen einbezogen. Es wurde gemeinsam mit den Schülern entschieden, wo der Trinkbrunnen stehen und wie er gestaltet werden sollte. Die Schüler konnten kreativ sein und machten viele Vorschläge, z.B. zu den Fliesen, die als Spritzschutz um die Brunnen herum verlegt werden sollten. Workshops und Projektwochen zum Thema Wasser wurden abgehalten, um ein Bewusstsein für dieses

Mittlerweile sind die Trinkbrunnen Kultobjekte an den Schulen geworden und werden rege in Anspruch genommen. Heute, nach einigen Jahren, könnte die Bilanz nicht positiver sein: In Dresden gibt es keine Schule mehr ohne Trinkbrunnen. Die Kinder trinken mit Freude Wasser und haben durch entsprechende Themen im Unterricht zusätzlich ein Bewusstsein für die Wichtigkeit und Lebensnotwendigkeit von sauberem Trinkwasser entwickelt. Ausgesprochen erfreulich und bemerkenswert ist außerdem, dass es bis jetzt kaum einen Vandalismusschaden gab. Auch Wartungs- und Instandhaltungsarbeiten waren bisher nicht nötig.



**Komfort
und Hygiene
für zufriedene
Benutzer**



ZUSATZAUSSTATTUNG



WC-Sitzreiner

S. 252

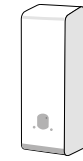

Duftspender

S. 254

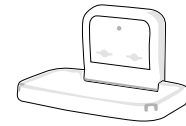

Baby-Wickeltische

S. 259



Kleiderhaken

S. 260

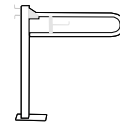

Haltegriffe

S. 262



Türschilder

S. 266

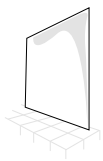

Unzerbrechliche Spiegel

S. 267



Produkte für die chirurgische Händedesinfektion

S. 268



Produkte zur Reinigung und Desinfektion

S. 271

Seifenspender
Desinfektionsmittelspender
Papierluchspender
Papierluchspender
Händetrockner
Händetrockner
Haartrockner
Haartrockner
Abfallbehälter
Abfallbehälter
Hygieneabfallbehälter
Hygieneabfallbehälter
WC-Papierspender
WC-Papierspender
WC-Bürstenhalter
WC-Bürstenhalter
Sanitär-
ausstattung
Sanitär-
ausstattung
Trinkbrunnen
Trinkbrunnen
Zusatz-
ausstattung
Zusatz-
ausstattung
Serienübersicht
Serienübersicht

ÜBERSICHT ZUSATZAUSSTATTUNG

WC-SITZREINIGER, SERIE OMEGA



- 0,25 oder 0,6 Liter
- mit aufgedruckter Bedienungsanleitung

+ besonders vandalensicher

Mehr auf S. 252



WC-SITZREINIGER, SERIE BETA



- 0,5 Liter



Mehr auf S. 253

DUFTSPENDER, SERIE PANDORA



- vollautomatische Zerstäubung
- für Räume bis 100 m³



Mehr auf S. 254

VANDALENSICHERER DUFTSPENDER, SERIE LOBO



- vollautomatische Zerstäubung
- für Räume bis 100 m³

+ besonders vandalensicher

Mehr auf S. 254



DUFTSPENDER FÜR DUFTKISSEN



- manuelle Verteilung der Duftstoffe durch Luftzug
- für Räume bis 50 m³

+ treibgasfrei

Mehr auf S. 255



AEROSOLDOSEN MIT DUFTEXTRAKTEN

DUFTPROBEN ZUM TESTEN

DUFTKISSEN ZUR RAUMPARFÜMIERUNG



Mehr ab S. 256

BABY-WICKELTISCHE, SERIE BETA



- für Kinder bis 15 kg
- Unterkonstruktion aus Stahl

+ platzsparend

Mehr auf S. 259



STÜTZ- UND HALTEGRIFFE, SERIE GAMMA

STÜTZGRIFF MIT VERSTREBUNG



Mehr auf S. 262

STÜTZGRIFF MIT VERSTREBUNG

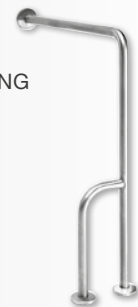

Mehr auf S. 263

STÜTZ- UND HALTEGRIFFE, SERIE GAMMA

HANDLAUF ÜBER ECK



Mehr auf S. 262

WINKEL-GRIFF 90°



Mehr auf S. 263

WINKEL-GRIFF 130°



Mehr auf S. 263

STÜTZ- UND HALTEGRIFFE, SERIE GAMMA

GERADER GRIFF



Mehr auf S. 264

SCHWENKBARER GRIFF, STANDMODELL



Mehr auf S. 265

SCHWENKBARER GRIFF, WANDMODELL



Mehr auf S. 265

TÜR- UND HINWEISSCHILDER, SERIE LOBO

- verschiedene Motive
- selbstklebend
- Aluminium eloxiert



Mehr auf S. 266

KLEIDERHAKEN FÜR TÜR- UND WANDMONTAGE



Mehr auf S. 260, 261



UNZERBRECHLICHE WANDSPIEGEL, SERIE DELTA



- feuchtraumfest
- abgefaltete Spiegelkanten

+ vandalensicher



Mehr auf S. 267

STERIL-HANDTUCHSPENDER, SERIE OMIKRON II



+ autoklavierbar



Mehr auf S. 268

DESINFEKTIONSUHR, SERIE OMIKRON



- akustisches Signal
- einstellbar 1-16 min



Mehr auf S. 268

3-FACH-HANDSCHUH- ODER HAUBENSPENDER, SERIE OMIKRON II



- für Nachfüllkartons



Mehr auf S. 268

BÜRSTENSPENDER, SERIE OMIKRON II



- für 12 Bürsten
- inklusive Wechselmagazin

+ autoklavierbar



Mehr auf S. 269

FEUCHTTUCHSPENDER, SERIE BETA



- für ca. 90 Reinigungstücher auf einer Rolle

- + verdunstungssicher
- + wiederbefüllbar
- + reinigungs- und lösemittelfest

Mehr auf S. 271



FUSSDESINFEKTIONS-SPRÜHGERÄT, SERIE OMIKRON



- 7,5 Liter-Behälter
- mechanische Bedienung
- für Fußsprays auf alkoholischer Basis



Mehr auf S. 272

WC-SITZREINIGER FÜR WC-KABINEN >

Ekel vor fremden WC-Sitzen

Tatsächlich ist das Risiko, sich durch das Sitzen auf einem öffentlichen WC-Sitz direkt zu infizieren, relativ gering. Dennoch beweisen Sie mit der Anbringung eines WC-Sitzreinigers Ihr Verständnis für die Ängste des Benutzers und sorgen für sein Wohlfühl in Ihren Waschräumen.

Außerdem wird durch die Abtötung einer weiteren Verbreitung von Keimen vorgebeugt und sonstige Verunreinigungen des Sitzes werden durch die Benutzer selbst entfernt. Alle Spender sind frei befüllbar, sind also kein teures Kartuschensystem, das Sie an einen speziellen Lieferanten bindet.



1 WC-Sitzreiniger, Serie Omega, 0,25/0,6 Liter



Anleitung zum Aufkleben

1 WC-SITZREINIGER, SERIE OMEGA, 0,25 / 0,6 LITER

- nachfüllbarer Kunststoff-Behälter
- frei befüllbar mit Flächendesinfektionsmittel
- Bedienung durch Drücken
- Befüllung von oben durch Entriegeln und Aufklappen des Gehäuses
- Innenbehälter mit wechselbarer Pumpe zur Befüllung oder Reinigung entnehmbar
- Sprühpumpe aus Kunststoff am tiefsten Punkt, so dass das Flächendesinfektionsmittel vollständig entleert wird
- abgeschrägte Oberseite gegen das Ablegen von Gegenständen
- mit Füllstandsanzeige und Einheitsschloss
- für Aufputzmontage

0,25 Liter: 220 x 97 x 138 mm (mit Hebel)
0,6 Liter: 288 x 97 x 142 mm (mit Hebel)

Edelstahl gebürstet, transparent pulverbeschichtet gegen Finger- und Anlaufspuren

Art. 29-015 (0,25 Liter, Drei-Punkt-Befestigung und Trickschloss) € 124,80
Art. 29-016 (0,6 Liter, Vier-Punkt-Befestigung und Einheitsschloss) € 122,50

Edelstahl weiß beschichtet

Art. 29-415 (0,25 Liter, Drei-Punkt-Befestigung und Trickschloss) € 124,80
Art. 29-416 (0,6 Liter, Vier-Punkt-Befestigung und Einheitsschloss) € 122,50

Edelstahl mattschwarz beschichtet

Art. 29-515 (0,25 Liter, Drei-Punkt-Befestigung und Trickschloss) € 124,80
Art. 29-516 (0,6 Liter, Vier-Punkt-Befestigung und Einheitsschloss) € 122,50



1. WC-Papier aus dem WC-Papierspender entnehmen.



2. Mit Desinfektionsmittel besprühen.



3. Den WC-Sitz durch mehrfaches Abwischen reinigen und desinfizieren.

i HYGIENISCHE TOILETTE DURCH WC-SITZREINIGER

Studien haben gezeigt, dass Toilettenanlagen, in denen WC-Sitzreiniger eingesetzt werden, wesentlich sauberer sind als solche, in denen es keine gibt. Die Nutzer reinigen die WC-Brille und sorgen damit für zusätzliche Hygiene auf dem WC.

2 WC-SITZREINIGER, SERIE BETA, 0,5 LITER

- nachfüllbarer 0,5 Liter Kunststoff-Behälter
- frei befüllbar mit flüssiges Desinfektionsmittel
- Bedienung durch Drücken
- Befüllung von oben durch Entriegeln und Aufklappen des Gehäuses
- Pumpe aus Kunststoff am tiefsten Punkt, so dass eine mögliche Verkeimung durch regelmäßige, vollständige Entleerung vermieden werden kann
- mit Trickschloss
- Vier-Punkt-Befestigung, für Aufputzmontage

185 x 95 x 115 mm

ABS-Kunststoff weiß (Rückseite ABS grau)
Art. 30-939

€ 29,00

Mehr über Serie Beta auf S. 278

**2 WC-Sitzreiner,
Serie Beta, 0,5 Liter**



Art. 30-939



Art. 22-012

**3 dazu: Flächendesinfektionsmittel,
alkoholisch, Serie E**

**3 DAZU: FLÄCHENDESINFEKTIONS-
MITTEL, ALKOHOOLISCH, SERIE E**

- Einwirkungszeit von ca. zwei Minuten
- schnelltrocknend, bakterizid, fungizid
- gut benetzend, geruchsneutral, gute Materialverträglichkeit
- rückstandsfrei und ohne Klebeffekt
- ohne Zusatzstoffe, farblose Lösung, VAH-zertifiziert
- inkl. Sprühkopf, UN 1219

1,0 Liter Euroflasche

10 Flaschen
Art. 22-012

(€ 9,90 pro Liter)
€ 99,00

Überflüssige Notlösung

Wer kennt das nicht, Blatt für Blatt wird die Klobrille in öffentlichen Waschräumen mit Klopapier belegt. Doch wenn Zeit und Blase drängen, wird die Situation oft kritisch. Eine falsche Bewegung und die Blättchen wehen weg oder landen am Boden.

Die Mengen an verbrauchtem Papier führen im schlimmsten Fall zur Verstopfung des WCs, im besten Fall „nur“ zu einem unsauber wirkenden Waschaum. Doch damit nicht genug. In einem dreckigen Waschaum möchte man am liebsten gar nichts mehr berühren.

Eine simple Lösung sind WC-Sitzreiner. Die einfache Handhabung verbessert die Hygiene auf der Toilette und vermittelt den Eindruck von Sauberkeit – im Übrigen insbesondere in der Gastronomie ein wichtiger Gesichtspunkt: So assoziieren nämlich 59 % der Gäste den hygienischen Zustand der Toilette mit dem der Küche.



Die Abdeckmethode: Die Mengen an verbrauchtem Papier führen im schlimmsten Fall zur Verstopfung des WCs, im besten Fall „nur“ zu einem unsauber wirkenden Waschaum.

DUFTSPENDER FÜR WASCHRÄUME

BIS 100 m³ >

1 Duftspender, Serie Pandora



Art. 30-305



Zum Öffnen Schlüssel in die angezeigte Position drehen.



Schloss nach innen drücken, um das Gehäuse zu entriegeln.



Aufklappen des Spendergehäuses und Austauschen der Aerosoldose.

1 DUFTSPENDER, SERIE PANDORA

- für die vollautomatische Zerstäubung von Duft- und anderen Wirkstoffen in Räumen bis zu 100 m³
- für Räume ohne besondere Vandalismusgefahr
- mit Helligkeitssensor für Tag-/Nachtschaltung
- Sprühintervalle einstellbar auf jeweils 7,5/15/30 Minuten
- Strahlart einstellbar minimal/mittel/maximal
- Nachfüllen durch Einschrauben der Aerosoldose in den Spender, 400 ml Aerosol reichen bis zu 88 Tage
- Lebensdauer der Batterien (abhängig von der Einstellung) ca. 1 Jahr (Batterien nicht im Lieferumfang enthalten)
- Sprüheinheit separat zur Befüllung entnehmbar
- mit Leeranzeige für Batterie
- mit Einheitsschloss
- Montage bevorzugt unterhalb der Decke
- Zwei-Punkt-Befestigung, für Aufputzmontage

275 x 100 x 85 mm

Kunststoff weiß
Art. 30-305

€ 73,00

2 Vandalensicherer Duftspender, Serie Lobo



Art. 40-113

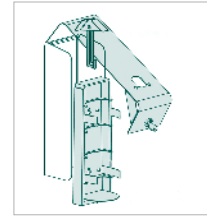

Feststellriegel zur Arretierung der Frontklappe während der Befüllung



Art. 40-113 geöffnet



Sprüheinheit zur Befüllung entnehmbar



Art. 40-113 Feststellriegel im Detail

2 VANDALENSICHERER DUFTSPENDER, SERIE LOBO

- für die vollautomatische Zerstäubung von Duft- und anderen Wirkstoffen in Räumen bis zu 100 m³
- für unbeaufsichtigte Räume mit besonderer Vandalismusgefahr
- mit Helligkeitssensor für Tag-/Nachtschaltung
- Sprühintervalle einstellbar auf jeweils 7,5/15/30 Minuten
- Strahlart einstellbar minimal/mittel/maximal
- Nachfüllen durch Einschrauben der Aerosoldose in den Spender, 400 ml Aerosol reichen bis zu 88 Tage
- Lebensdauer der Batterien (abhängig von der Einstellung) ca. 1 Jahr (Batterien nicht im Lieferumfang enthalten)
- Sprüheinheit separat zur Befüllung entnehmbar
- mit Leeranzeige für Batterie
- mit Zylinderschloss
- Montage bevorzugt unterhalb der Decke
- Vier-Punkt-Befestigung, für Aufputzmontage

300 x 103 x 85 mm

Edelstahl gebürstet
Art. 40-113

€ 155,00

Mehr über Serie Lobo auf S. 288

Aerosoldosen finden Sie auf S. 256

3 DAZU: BATTERIENSET

- Alkaline AA Mignon LR 6
- 1,5 Volt
- 3.100 mAh

3 Stück
Art. 32-341

€ 1,80



DUFTSPENDER FÜR WASCHRÄUME

BIS 50 m³ >

Die einfachste Lösung

Das sind unsere Duftspender mit Duftkissen. Sie werden „manuell“ ausgelöst, nämlich durch die Luftbewegung beim Öffnen der Tür. Dadurch streicht Luft durch die Luftschlitze des Spenders und setzt die Duftstoffe frei, während bei vollautomatischen Duftspendern der Raum unabhängig von der Benutzung permanent beduftet wird. Gerade bei wenig oder unregelmäßig genutzten Räumen hat das den Vorteil, dass der Duft immer nur dann präsent ist, wenn der Raum betreten wird.

1 Duftspender für Duftkissen



Art. 40-118

Art. 30-335

Duftkissen finden Sie auf S. 257

1 DUFTSPENDER FÜR DUFTKISSEN

- für kleinere Waschräume, Hotelzimmer und Umkleidekabinen
- für die manuelle Verteilung von Duftstoffen über die Luftschlitze beim Öffnen und Schließen der Tür
- ausreichend für Räume bis zu 50 m³ Volumen
- Befüllung mit Duftkissen
- geräuschlos und treibgasfrei
- mit Schnappverschluss
- für Verklebung oder Verschraubung, inklusive Klebestreifen
- für Türmontage

Serie Lobo, Edelstahl gebürstet: 143 x 99 x 30 mm
 Serie Pandora, ABS-Kunststoff weiß: 144 x 95 x 30 mm

Serie Lobo
 Edelstahl gebürstet
 Art. 40-118 € 23,00

Serie Pandora
 ABS-Kunststoff weiß
 Art. 30-335 € 4,50



Art. 40-118 offen



Art. 30-335 offen



Öffnen des Duftspenders



Einhängen des Duftkissens

VERBRAUCHSMATERIAL

DÜFTE >

Weder Zitrone noch Apfel

Duftspender sollen falsche Gerüche neutralisieren oder durch stärkere, angenehmere Düfte überdecken. Häufig riecht man dann aber aufdringliche Standardaromen wie Zitrone oder Apfel, die einen irgendwann genauso stören wie der ursprüngliche Geruch.

Unsere Düfte wurden daher von erfahrenen französischen Parfümeuren komponiert und werden Sie durch ihre dezenten und komplexen Duftnoten überzeugen.



1 - 2 Aerosoldosen mit Duftextrakten, Serie Pandora

1 - 2 AEROSOLDOSEN MIT DUFTEXTRAKTEN, SERIE PANDORA

- Aerosole für die Zerstäubung durch die automatischen Aerosolspender 30-305 und 40-113
 - Treibstoff Butantreibgas, FCKW-frei
 - Nachfüllung durch Einschrauben in den Spender
 - Füllmenge 400 ml
- 200 x 65 x 65 mm

1 EXTRAKTE ZUR RAUMPARFÜMIERUNG, SERIE PANDORA

Hyazinthenduft, mit Nebennoten von Sträuchern und Wiesen. Erfrischende Wirkung, vermittelt ein Gefühl von Sauberkeit.	
Art. 32-200 (4 Dosen Nr. 300)	€ 49,50
Duft der Passionsfrucht, exotisch, warm und freundlich. Stimulierende Wirkung, erzeugt ein Gefühl von Geborgenheit.	
Art. 32-201 (4 Dosen Nr. 301)	€ 49,50
Duft von wilden Orchideen mit Anklängen von Bourbon-Vanille. Beruhigende Wirkung, beseitigt Stress und Anspannung.	
Art. 32-202 (4 Dosen Nr. 302)	€ 49,50
Zypressenholz mit einer Nebennote von Zitrusfrüchten. Anregende Wirkung, erzeugt ein Gefühl von Wald und freier Natur.	
Art. 32-206 (4 Dosen Nr. 306)	€ 49,50
Unaufdringlicher Limonenduft, begleitet von Grapefruit und Orange. Belebende Wirkung, nervenstärkend und stresssenkend.	
Art. 32-209 (4 Dosen Nr. 309)	€ 49,50
Geruch von Pfirsich und Südfrüchten. Für Obst- und Gemüseläden, Saftstände, etc.	
Art. 32-223 (4 Dosen Nr. 323)	€ 49,50

2 PROBESET RAUMDÜFTE, SERIE PANDORA

Probeset, bestehend aus je 1 Dose mit den Duftextrakten Nr. 300, Nr. 301, Nr. 302, Nr. 306, Nr. 309 und Nr. 323
Art. 32-219 (6 Dosen) € 74,00

Die Beschreibungen der Düfte und ihrer Wirkung auf den Menschen basieren auf unserer subjektiven Beurteilung und sind somit nur richtungweisend.

Duftspender für Aerosoldosen
auf S. 254

Mit Düften kann man aber noch viel mehr erreichen, wie z.B. das Erzeugen angenehmer Emotionen oder gar das Bedürfnis nach frischem Obst. Wer sich schon einmal der Musikberieselung in einem Kaufhaus bewusst ausgesetzt hat, dürfte schnell erkennen, dass hier die Frage nach moralisch fragwürdiger Manipulation vergebene Liebesmüh ist.



3 Duftproben zum Testen, Serie Pandora

4 Duftkissen zur Raumparfümierung, Serie Pandora



3 DUFTPROBEN ZUM TESTEN, SERIE PANDORA

- einzelne kleine Aerosolprüher zum Testen
 - verschiedene Duftnoten
- 82 x 22 x 22 mm

1 Aerosolprüher Nr. 300 (Hyazinthe), 15 ml
Art. 32-324 € 2,50

1 Aerosolprüher Nr. 301 (Passionsfrucht), 15 ml
Art. 32-325 € 2,50

1 Aerosolprüher Nr. 302 (Vanille), 15 ml
Art. 32-326 € 2,50

1 Aerosolprüher Nr. 306 (Zypressenholz), 15 ml
Art. 32-327 € 2,50

1 Aerosolprüher Nr. 309 (Limone), 15 ml
Art. 32-329 € 2,50

4 DUFTKISSEN ZUR RAUMPARFÜMIERUNG, SERIE PANDORA

- für die manuelle Verteilung von Duftstoffen durch die Duftspender Art. 30-335 und 40-118
 - mit luftdichter Einzelverpackung
 - Nachlassen der Duftwirkung nach ca. 30 Tagen
 - zum Einhängen in den Duftspender
- 115 x 73 x 10 mm (Einzelkissen)

Duft von Zitronen-Eisenkraut und Eukalyptus, sehr aromatisch und prägnant. Reinigendes und befreiendes Gefühl.
Art. 32-235 (6 Duftkissen Nr. 335) € 19,00

Duft von Grapefruit mit einer Nebennote von Limonen, herb und anregend. Erfrischende Wirkung, vermittelt Sauberkeit.
Art. 32-236 (6 Duftkissen Nr. 336) € 19,00

Duft von roten Früchten, sommerlich erfrischend. Stimulierende Wirkung, belebt und lockert Anspannungen.
Art. 32-237 (6 Duftkissen Nr. 337) € 19,00

Duft von Bourbon-Vanille mit einer Nebennote von Zimt. Winterlicher Duft, erinnert an Weihnachtsgebäck.
Art. 32-238 (6 Duftkissen Nr. 338) € 19,00

Die Beschreibungen der Düfte und ihrer Wirkung auf den Menschen basieren auf unserer subjektiven Beurteilung und sind somit nur richtungweisend.

Duftspender für Duftkissen auf S. 255

WIR EMPFEHLEN BEI DER WAHL EINES DUFTSPENDERS, DASS...

- 1 der Spender wandmontierbar sein sollte und möglichst dicht unter der Decke montiert werden kann, um die Duftstoffe gleichmäßig zu verteilen und Schutz gegen Vandalismus zu bieten.
- 2 auf Spender mit automatischer Versprühung bei Türöffnung verzichtet werden sollte, da diese dem Benutzer oft direkt ins Gesichtfeld sprühen.
- 3 der Spender programmierbar sein sollte, um überflüssigen Verbrauch außerhalb der Nutzungszeiten des Waschraums zu verhindern.
- 4 nur umweltfreundliche und FCKW-freie Aerosole eingesetzt werden sollten.

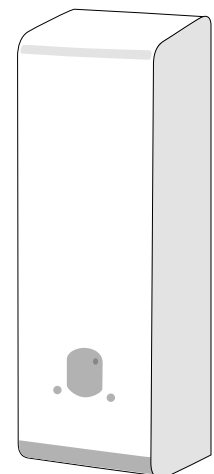



WIR EMPFEHLEN BEI DER WAHL VON ZUSATZAUSSTATTUNG, DASS...

- 1 auf hygienisch unbedenkliche und leicht zu reinigende Materialien, wie z.B. Edelstahl, geachtet werden sollte.
- 2 die Produkte gegen Diebstahl oder Missbrauch durch ein Schloss gesichert sind.
- 3 die Regelungen der für den jeweiligen Einsatzzweck geltenden Vorschriften und Gesetze (die wir Ihnen gerne nennen) eingehalten werden.
- 4 die Produkte auch Vandalismus und hohen Benutzerfrequenzen standhalten sollten.

BABY-WICKELTISCHE FÜR WANDMONTAGE >

Dankbare Mütter und Väter

Wer hat schon ausreichend Platz zur Verfügung, um seinen Gästen einen separaten Wickelraum zur Verfügung zu stellen? Mit unserem abklappbaren Wickeltisch, der sogar in Flugzeugen eingesetzt wird, bieten Sie eine hygienische Wickelgelegenheit, die Ihre Familienfreundlichkeit zeigt und hochgeklappt nur wenig Tiefe beansprucht.



Art. 22-620

1 Baby-Wickeltische, Serie Beta

links: Art. 20-621 horizontal
rechts: Art. 20-620 vertikal



Horizontale Ausführung, hochgeklappt



Vertikale Ausführung,
hochgeklappt

1 BABY-WICKELTISCHE, SERIE BETA

- zum Wickeln von Babies, wenn kein eigener Wickelraum vorhanden ist
- platzsparend durch Wandbefestigung und abklappbarer Auflage
- statisch belastbar bis 60 kg, geeignet für Kinder bis 15 kg
- Unterkonstruktion aus Stahl
- mit Fach für Auflagetücher
- für Aufputzmontage

horizontale Ausführung:
565 x 898 x 100 mm
Ausladung geöffnet: 560 mm
Sechs-Punkt-Befestigung

vertikale Ausführung:
902 x 559 x 133 mm
Ausladung geöffnet: 889 mm
Vier-Punkt-Befestigung

Antibakterieller Kunststoff beige

Art. 20-621 (horizontale Ausführung)
Art. 20-620 (vertikale Ausführung)

€ 349,00
€ 349,00

Mehr über Serie Beta auf S. 278

2 dazu: Zellstofftücher, Serie Beta

2 DAZU: ZELLSTOFFTÜCHER, SERIE BETA

- zum Nachfüllen des Tücherfachs im Baby-Wickeltisch
- als hygienische Wickelaufgabe
- biologisch abbaubar

350 x 450 x 1 mm

Nachfüllkarton mit 500 Stück

Art. 22-620

€ 86,00

Mehr über Serie Beta auf S. 278



3 dazu: Tür- und Hinweisschild, Serie Lobo

3 DAZU: TÜR- UND HINWEISSCHILD, SERIE LOBO

- Motiv „Wickelraum“
- für die Kennzeichnung von Türen
- Aufdruck schwarz
- selbstklebend

142 x 122 x 1 mm

Aluminium eloxiert
Art. 40-134

€ 9,50

Mehr über Serie Lobo auf S. 288

KLEIDERHAKEN

FÜR TÜR- UND WANDMONTAGE >

Wohin mit dem Mantel, dem Jacket, dem Regenschirm und der Handtasche?

In den meisten WC-Kabinen wird man mit diesem Problem allein gelassen. Oft sieht der Boden auch nicht gerade hygienisch aus, so dass man weder Aktenkoffer noch Handtasche darauf abstellen möchte.

Viele Gäste und Besucher befürchten auch, dass ihnen im „privatesten Moment“ durch einen Griff unterhalb der Sichtblenden ihr Eigentum gestohlen werden könnte, während sie gerade völlig hilflos sind. Mit Hilfe von Kleider- und Mantelhaken können Sie diesem Unwohlsein mit geringen Kosten abhelfen – und die WC-Benutzer werden Ihnen dankbar sein!



1 Kleiderhaken, Serie Omikron II



2 Kleiderhaken und Türstopper, Serie Delta



3 Kleiderhaken, Serie Delta



4 Kleiderhaken, Serie Omega



5 Kleiderhaken, Serie Delta

1 KLEIDERHAKEN, SERIE OMIKRON II

- verdeckte Befestigung
20 x 20 x 56 mm

Edelstahl gebürstet
Art. 35-266 € 24,00

Mehr über Serie Omikron II auf S. 292

2 KLEIDERHAKEN UND TÜRSTOPPER, SERIE DELTA

- mit schwarzem Gummipuffer als Türstopper
- verdeckte Befestigung
18 x 18 x 72 mm

Edelstahl gebürstet
Art. 60-867 € 29,00

Mehr über Serie Delta auf S. 284

3 KLEIDERHAKEN, SERIE DELTA

- verdeckte Befestigung
25 x 15 x 45 mm

Edelstahl gebürstet
Art. 60-850 € 22,00

Mehr über Serie Delta auf S. 284

4 KLEIDERHAKEN, SERIE OMEGA

- verdeckte Befestigung
15 x 15 x 50 mm

Edelstahl gebürstet
Art. 25-266 € 18,00

Mehr über Serie Omega auf S. 300

5 KLEIDERHAKEN, SERIE DELTA

- verdeckte Befestigung
18 x 18 x 65 mm

Edelstahl gebürstet
Art. 60-853 € 25,00

Mehr über Serie Delta auf S. 284



6 Hakenleiste, Serie Delta

7 Kleider- und Huthaken, Serie Lambda

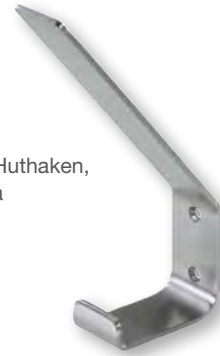

6 HAKENLEISTE, SERIE DELTA

- verdeckte Befestigung

mit 2 Haken: 27 x 112 x 65 mm
mit 5 Haken: 29 x 186 x 65 mm

Edelstahl gebürstet
Hakenleiste mit 2 Haken
Art. 60-851 € 58,00

Edelstahl gebürstet
Hakenleiste mit 5 Haken
Art. 60-852 € 73,00

Mehr über Serie Delta auf S. 284

7 KLEIDER- UND HUTHAKEN, SERIE LAMBDA

- Zwei-Punkt-Befestigung
159 x 30 x 100 mm

Edelstahl gebürstet
Art. 20-874 € 12,00

Mehr über Serie Lambda auf S. 286

§ TECHNISCHE REGELN FÜR ARBEITSSTÄTTEN

5.4 (1) „Jede Toilettenzelle [...] muss von innen abschließbar sein. Zusätzlich müssen sich darin Kleiderhaken, Papierhalter und Toilettenbürste befinden.“

(2) „Toilettenräume müssen mit Handwaschgelegenheiten [...] ausgestattet sein. [...] Darüber hinaus sind bei Bedarf [...] Kleiderhaken bereitzustellen.“

STÜTZ- UND HALTEGRIFFE >

Hilfe zur Selbsthilfe

Unsere Haltegriffe unterstützen die Bewegungsabläufe von Menschen mit eingeschränkter körperlicher Mobilität. Sinnvoll angebrachte Stützgriffe oder Haltestangen sind unabdingbare Helfer und fördern die selbstständige Benutzung von öffentlichen Waschräumen.

- 1 Handlauf über Eck,
Serie Gamma



Art. 20-681

1 HANDLAUF ÜBER ECK, SERIE GAMMA

- für horizontale Befestigung im Eckbereich
- mit drei Befestigungsrosetten
- für Aufputzmontage

L/L x T: 755/790 x 70 mm
Grifflänge: 706 mm / 706 mm

Edelstahl gebürstet
Art. 20-681 € 127,00

Mehr über Serie Gamma auf S. 280

Die Hinweise zu den Griffen „links“ oder „rechts“ sind immer aus Nutzersicht angegeben.

- 3 Stützgriff mit Verstrebung,
Serie Gamma



Art. 20-662



Art. 20-666

TECHNISCHE DATEN HALTEGRIFFE

Rohrmaterial:	Edelstahl gebürstet oder Stahl weiß beschichtet
Rohrquerschnitt:	32 mm
Rosettendurchmesser:	85 mm (Stahl weiß) 81 mm (Edelstahl gebürstet)
Rohrstärke:	1,5 mm
Wandabstand:	38 mm
Montage:	Montage mittels geeigneter, der Wandbeschaffenheit angepasster Senkkopfschrauben Ø 6 mm
Verschraubung:	Stahlausführung: Drei-Punkt-Verschraubung, ohne Schraubenabdeckung Edelstahlausführung: Zwei-Punkt-Verschraubung, Schraubenabdeckung mit Edelstahlrosetten



2 DAZU: TÜR- UND HINWEIS-SCHILD, SERIE LOBO

- Motiv „Behinderte“
- für die Kennzeichnung von Türen
- Aufdruck schwarz
- selbstklebend

142 x 122 x 1 mm

Aluminium eloxiert
Art. 40-133 € 9,50

Mehr über Serie Lobo auf S. 288

3 STÜTZGRIF MIT VERSTREBUNG, SERIE GAMMA

- für horizontale Befestigung rechts und links des Waschtisches oder WC-Sitzes
- mit drei Befestigungsrosetten
- für Aufputzmontage

Ausladung: 615 mm

Stahl weiß beschichtet
240 x 225 x 615 mm
Art. 20-662 (Griff links) € 80,00

240 x 225 x 615 mm
Art. 20-665 (Griff rechts) € 81,00

Edelstahl gebürstet
236 x 221 x 615 mm
Art. 20-663 (Griff links) € 137,00

237 x 222 x 615 mm
Art. 20-666 (Griff rechts) € 137,00

Mehr über Serie Gamma auf S. 280

4 WINKEL-GRIFF 90°, SERIE GAMMA

- für horizontale Befestigung der längeren Griffseite
- kurze Griffseite vertikal nach oben
- mit drei Befestigungsrosetten
- für Aufputzmontage

Grifflänge kurze Seite: 375 mm
Grifflänge lange Seite: 700 mm

Stahl weiß beschichtet
447 x 856 x 70 mm
Art. 20-671 (kurze Griffseite links) € 64,00

447 x 856 x 72 mm
Art. 20-674 (kurze Griffseite rechts) € 64,00

Edelstahl gebürstet
454 x 869 x 70 mm
Art. 20-672 (kurze Griffseite links) € 113,00

454 x 869 x 70 mm
Art. 20-675 (kurze Griffseite rechts) € 113,00

Mehr über Serie Gamma auf S. 280

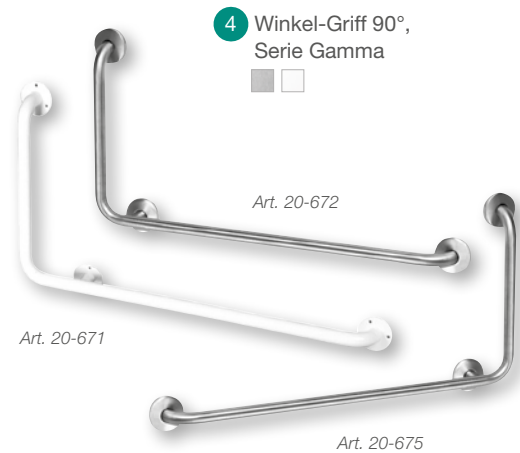

5 Stützgriff mit Verstrebung, Serie Gamma

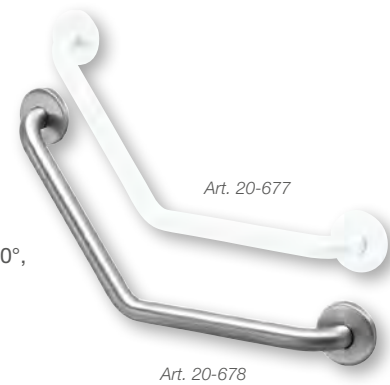

6 Winkel-Griff 130°, Serie Gamma



6 WINKEL-GRIFF 130°, SERIE GAMMA

- für horizontale Befestigung einer Griffseite
- andere Griffseite diagonal nach oben
- mit zwei Befestigungsrosetten
- für Aufputzmontage

Grifflänge: 298 mm / 298 mm

Stahl weiß beschichtet
179 x 625 x 70 mm
Art. 20-677 € 40,00

Edelstahl gebürstet
177 x 622 x 70 mm
Art. 20-678 € 60,00

Mehr über Serie Gamma auf S. 280

5 STÜTZGRIFF MIT VERSTREBUNG, SERIE GAMMA

- für Befestigung rechts und links des Waschtisches oder WC-Sitzes
- mit zwei Befestigungsrosetten
- für Aufputz-Boden-Montage

Gesamtmaß: 880 x 801 x 232 mm
Ausladung: 801 mm

Edelstahl gebürstet
Art. 20-690 (Griff rechts) € 158,00
Art. 20-693 (Griff links) € 158,00

Mehr über Serie Gamma auf S. 280



Art. 20-660

1 Gerader Griff,
Serie Gamma



Art. 20-650, Art. 20-653, Art. 20-656
und Art. 20-659



Art. 20-651, Art. 20-654, Art. 20-657
und Art. 20-660

1 GERADER GRIFF, SERIE GAMMA

- für vertikale, horizontale oder diagonale Befestigung
- mit zwei Befestigungsrosetten
- für Aufputzmontage

Stahl weiß beschichtet
Drei-Punkt-Befestigung

390 x 85 x 70 mm
Art. 20-650 (Grifflänge 305 mm) € 23,00

540 x 85 x 70 mm
Art. 20-653 (Grifflänge 455 mm) € 23,00

695 x 85 x 70 mm
Art. 20-656 (Grifflänge 610 mm) € 28,00

845 x 85 x 70 mm
Art. 20-659 (Grifflänge 760 mm) € 30,00

Edelstahl gebürstet
Zwei-Punkt-Befestigung

386 x 82 x 70 mm
Art. 20-651 (Grifflänge 305 mm) € 36,00

536 x 82 x 70 mm
Art. 20-654 (Grifflänge 455 mm) € 41,00

692 x 82 x 70 mm
Art. 20-657 (Grifflänge 610 mm) € 44,00

842 x 82 x 70 mm
Art. 20-660 (Grifflänge 760 mm) € 50,00

Mehr über Serie Gamma auf S. 280



2 Schwenkbarer Griff, Standmodell, Serie Gamma
■ □



Art. 20-669 hochgeklappt

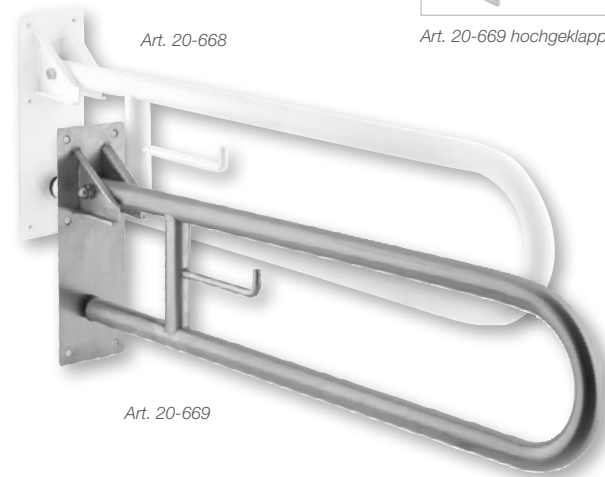

Art. 20-668

Art. 20-669

3 Schwenkbarer Griff, Wandmodell, Serie Gamma
■ □



Art. 20-698 hochgeklappt

2 SCHWENKBARER GRIF, STANDMODELL, SERIE GAMMA

- für beidseitige Befestigung neben dem WC-Sitz
- nach oben schwenkbar
- in der hochgeklappten Position selbständig arretierend
- mit Halterung für WC-Papier
- sichtbare Vier-Punkt-Verschraubung am Boden und Zwei-Punkt-Verschraubung an der Wand
- für Aufputz-Boden-Montage

Gesamtmaß:	900 x 150 x 850 mm
Grundplatte:	150 x 240 mm
Bügelabstand Griff:	121 mm

<input type="checkbox"/> Stahl weiß beschichtet	Art. 20-697	€ 207,00
<input checked="" type="checkbox"/> Edelstahl gebürstet	Art. 20-698	€ 339,00

Mehr über Serie Gamma auf S. 280

3 SCHWENKBARER GRIF, WANDMODELL, SERIE GAMMA

- für beidseitige Befestigung neben dem WC-Sitz
- nach oben schwenkbar
- in der hochgeklappten Position selbständig arretierend
- mit Halterung für WC-Papierrolle
- sichtbare Sechs-Punkt-Verschraubung
- für Aufputzmontage

Gesamtmaß:	300 x 100 x 850 mm
Anschraubplatte:	300 x 100 mm
Bügelabstand Griff:	121 mm

<input type="checkbox"/> Stahl weiß beschichtet	Art. 20-668	€ 119,00
<input checked="" type="checkbox"/> Edelstahl gebürstet	Art. 20-669	€ 159,00

Mehr über Serie Gamma auf S. 280

TÜRSCHILDER >



1 Motiv „Toilette“



2 Motiv „Damen“



3 Motiv „Herren“



4 Motiv „Behinderte“



5 Motiv „Wickelraum“



6 Motiv „Dusche“



7 Motiv „Händewaschen“



8 Motiv „Damenhygiene“



9 Motiv „Hygienebehälter Herren“



10 Motiv „Rauchen erlaubt“



11 Motiv „Rauchen verboten“



12 Motiv „Handyverbot“



13 Motiv „Zutritt verboten“

1-12 TÜR- UND HINWEISSCHILDER, SERIE LOBO

- für die Kennzeichnung von Türen
 - Aufdruck schwarz/rot
 - selbstklebend
 - Aluminium eloxiert
- 142 x 122 x 1 mm

Mehr über Serie Lobo auf S. 288

1 MOTIV „TOILETTE“

Art. 40-130 € 9,50

2 MOTIV „DAMEN“

Art. 40-131 € 9,50

3 MOTIV „HERREN“

Art. 40-132 € 9,50

4 MOTIV „BEHINDERTE“

Art. 40-133 € 9,50

5 MOTIV „WICKELRAUM“

Art. 40-134 € 9,50

6 MOTIV „DUSCHE“

Art. 40-135 € 9,50

7 MOTIV „HÄNDEWASCHEN“

Art. 40-136 € 9,50

8 MOTIV „DAMENHYGIENE“

Art. 40-129 € 9,50

9 MOTIV „HYGIENEBEHÄLTER HERREN“

Art. 40-140 € 9,50

10 MOTIV „RAUCHEN ERLAUBT“

Art. 40-128 € 9,50

11 MOTIV „RAUCHEN VERBOTEN“

Art. 40-139 € 9,50

12 MOTIV „HANDYVERBOT“

Art. 40-138 € 9,50

13 MOTIV „ZUTRITT VERBOTEN“

Art. 40-137 € 9,50

UNZERBRECHLICHE SPIEGEL >

Für unbeaufsichtigte Waschräume

Autobahn-WCs, Schulen oder Bahnhofstoiletten sind der klassische Einsatzort für unzerbrechliche Spiegel, da hier immer mit starkem Vandalismus gerechnet werden muss. Unsere Spiegel sind aus Edelstahl gefertigt und unzerbrechlich! Dadurch können sie weder mutwillig zerstört werden, noch in Scherbenform als Waffe oder Werkzeug dienen.

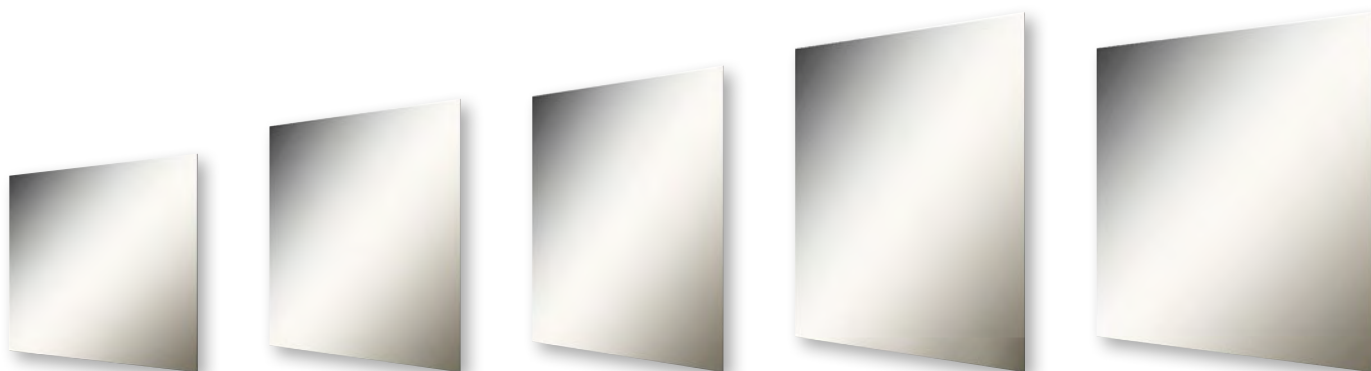

Art. 60-880
quadratisch
389 x 389 x 9 mm

Art. 60-881
rechteckig
489 x 389 x 9 mm
bzw. 389 x 489 x 9 mm

Art. 60-882
rechteckig
589 x 389 x 9 mm
bzw. 389 x 589 x 9 mm

Art. 60-883
rechteckig
589 x 489 x 9 mm
bzw. 489 x 589 x 9 mm

Art. 60-884
quadratisch
589 x 589 x 9 mm

1 UNZERBRECHLICHE WANDSPIEGEL, SERIE DELTA

- unzerbrechlich
- besonders geeignet für vandalismugefährdete oder sicherheitssensible Bereiche
- mit feuchtraumfester Trägerplatte
- Spiegelkanten seitlich abgefalzt
- Spiegel unsichtbar befestigt durch Verklebung mit doppelseitigem Klebeband auf der Trägerplatte
- Verwendung und Befestigung im Quer- oder Hochformat möglich
- Vier-Punkt-Befestigung, für Aufputzmontage
- Edelstahl hochglanzpoliert

Wandspiegel quadratisch
389 x 389 x 9 mm
auch geeignet für flächenbündige
Verfugung in Fliesenaussparung von
400 x 400 mm

Art. 60-880 € 88,00

Wandspiegel rechteckig
489 x 389 x 9 mm
bzw. 389 x 489 x 9 mm
auch geeignet für flächenbündige
Verfugung in Fliesenaussparung von
500 x 400 mm

Art. 60-881 € 99,00

Wandspiegel rechteckig
589 x 389 x 9 mm
bzw. 389 x 589 x 9 mm
auch geeignet für flächenbündige
Verfugung in Fliesenaussparung von
600 x 400 mm

Art. 60-882 € 105,00

Wandspiegel rechteckig
589 x 489 x 9 mm
bzw. 489 x 589 x 9 mm
auch geeignet für flächenbündige
Verfugung in Fliesenaussparung von
600 x 500 mm

Art. 60-883 € 131,00

Wandspiegel quadratisch
589 x 589 x 9 mm
auch geeignet für flächenbündige
Verfugung in Fliesenaussparung von
600 x 600 mm

Art. 60-884 € 136,00

Mehr über Serie Delta auf S. 284

i INDIVIDUELLE ANFERTIGUNGEN

Neben unseren gängigen Spiegelgrößen können wir auch jedes andere Format nach Ihren Wünschen anfertigen. Bei größeren Spiegeln muss der Untergrund planeben sein, da sich Edelstahl (im Gegensatz zu Spiegelglas) leicht biegen lässt und schon die kleinste Biegung zu unschönen Verzerrungen des Spiegelbilds führt. Die Oberfläche von hochglanzpoliertem Edelstahl hat zwar heute schon eine erstaunliche Qualität, aber erreicht trotzdem noch nicht die perfekte Wiedergabe eines Kristallglasspiegels.

PRODUKTE FÜR DIE CHIRURGISCHE HÄNDEDESINFEKTION >

Keimabweisend und autoklavierbar

Die besonders hohen Anforderungen an Hygiene und Keimfreiheit im OP-Bereich erfordern natürlich auch spezielle Produkte. Das ideale Material dafür ist Edelstahl – nicht nur, weil es keimabweisend und leicht zu reinigen, sondern auch autoklavierbar ist.

1 Steril-Handtuchspender, Serie Omikron II



Art. 35-733

2 Desinfektionsuhr, Serie Omikron



Art. 25-732

3 3-fach-Handschuh- oder Haubenspenders, Serie Omikron II



Art. 35-802

1 STERIL-HANDTUCHSPENDER, SERIE OMIKRON II

- für sterile Handtücher aus Papier oder Textil
- Entnahme von unten
- mit Klappdeckel mit Griff an der Front zur Nachfüllung
- Nachfüllung durch Öffnen der Frontklappe mit oben angebrachtem Edelstahldruckknopf
- mit Wandhalterung, durch Entriegelungsglasche abnehmbar und bei 121 °C autoklavierbar
- Vier-Punkt-Befestigung, für Aufputzmontage

236 x 273 x 139 mm

Spendergehäuse und Wandhalter
Edelstahl gebürstet
Art. 35-733 € 238,00

Mehr über Serie Omikron II auf S. 292

2 DESINFEKTIONSUHR, SERIE OMIKRON

- zur Zeitmessung bei der chirurgischen Händedesinfektion
- mit akustischem Signal
- einstellbar 1-16 min
- für Aufputzmontage

130 x 91 x 55 mm

Edelstahl gebürstet
Art. 25-732 € 96,00

Mehr über Serie Omikron auf S. 292

3 3-FACH-HANDSCHUH- ODER HAUBENSPENDER, SERIE OMIKRON II

- für Einmal-Hauben oder -Handschuhe im Nachfüllkarton
- Befüllung durch seitliches Einschieben
- mit Feder an der Rückwand zur Anpassung an unterschiedliche Kartontiefen
- Montage wahlweise horizontal oder vertikal
- Vier-Punkt-Befestigung, für Aufputzmontage

403 x 240 x 99 mm

Nachfüllkarton: max. 135 x 240 x 96 mm

Edelstahl gebürstet
Art. 35-802 € 82,00

Mehr über Serie Omikron II auf S. 292



Art. 35-730

4 Bürstenspender,
Serie Omikron II



Bürstenentnahme

6 dazu: Handwaschbürsten,
Serie Omikron II



Art. 37-731

7 dazu: Bürstenauffangbehälter,
Serie Omikron II



Art. 35-731

**4 BÜRSTENSPENDER,
SERIE OMIKRON II**

- für 12 sterilisierbare Handwaschbürsten
- für den Transport mit Edelstahl-Druckknopf verschließbar
- inklusive Wechselmagazin
- Wechselmagazin von der Wand abnehmbar
- autoklavierbar bei 121 °C
- Handwaschbürsten nicht im Lieferumfang enthalten
- Drei-Punkt-Befestigung, für Aufputzmontage

370 x 60 x 150 mm

Edelstahl gebürstet

Art. 35-730

€ 239,00

Mehr über Serie Omikron II auf S. 292

**6 DAZU: HANDWASCHBÜRSTEN,
SERIE OMIKRON II**

- sterilisierbar
- mit weißen Borsten und dunkelgrünem Nagelbürsten-Segment
- autoklavierbar bei 121 °C
- passend für Bürstenspender 35-730 und Wechselmagazin 37-730

35 x 36 x 105 mm

12 Stück Polypropylen-Bürsten mit Polyamid-Borsten im Karton

Art. 37-731

€ 49,00

Mehr über Serie Omikron II auf S. 292

**7 DAZU: BÜRSTENAUFFANG-
BEHÄLTER, SERIE OMIKRON II**

- zur Aufnahme nicht mehr steriler Handwaschbürsten
- Behälter abnehm- und autoklavierbar bei 121 °C
- Drei-Punkt-Befestigung, für Aufputzmontage

158 x 262 x 162 mm

Auffangbehälter und Wandhalter
Edelstahl gebürstet

Art. 35-731

€ 113,00

Mehr über Serie Omikron II auf S. 292

**5 DAZU: WECHSELMAGAZIN,
SERIE OMIKRON II**

- zum Einsetzen in den Wandhalter des Bürstenspenders 35-730
- für 12 sterilisierbare Handwaschbürsten
- für den Transport mit Edelstahl-Druckknopf verschließbar
- autoklavierbar bei 121 °C
- Handwaschbürsten nicht im Lieferumfang enthalten

370 x 60 x 145 mm

Edelstahl gebürstet

Art. 37-730

€ 199,00

Mehr über Serie Omikron II auf S. 292

§ DIE CHIRURGISCHE HÄNDEDESINFEKTION

1. Wasch- und Reinigungsphase

Vor der am Operationstag erstmalig durchgeführten „chirurgischen Händedesinfektion“ werden Hände und Unterarme bis zum Ellenbogen mit nach oben gerichteten Fingerspitzen und tief liegendem Ellenbogen während etwa 1 Minute mit einem Handwaschpräparat gewaschen. Länger dauernde Händewaschungen sind wegen potentieller Hautschädigung abzulehnen, zumal dadurch keine weitere Keimzahlverminderung erreicht wird. Nach Abtrocknen mit einem keimarmen Einmalhandtuch wird die Händedesinfektion durchgeführt.

2. Desinfektionsphase

Während der vom Hersteller der Präparate angegebenen Einwirkungszeit müssen Hände und Unterarme vollständig mit Desinfektionslösung benetzt sein. Eine Händetrocknung danach ist mit Rekontaminationsrisiko verbunden und nicht erforderlich (falls jedoch gewünscht, nur mit sterilem Tuch zur Einmalbenutzung); allerdings müssen die Hände vor dem Anlegen der OP-Handschuhe lufttrocken sein, um Hautschäden vorzubeugen und die Integrität des OP-Handschuhs nicht zu gefährden.

(Quelle: Bundesgesundheitsblatt 43 (2000) 230-233, herausgegeben vom Robert Koch-Institut, Berlin)

Desinfektionsmittelspender
finden Sie ab S. 63

WASCHRAUMLÖSUNGEN KIESER TRAINING

Neben modernsten Trainingsgeräten und ärztlicher Betreuung legt man bei Kieser Training höchsten Wert auf Hygiene. Deshalb werden die Trainingsgeräte täglich gereinigt und desinfiziert.



AUFGABENSTELLUNG:

Kieser Training ist weltweit mit über 140 Betrieben höchst erfolgreich vertreten und steht seit über 45 Jahren vor allem für effektives Krafttraining gegen Rückenschmerzen.

Bei der täglichen Reinigung stellte man fest, dass durch die häufige Desinfektion das Kunstleder der Trainingsgeräte angegriffen und spröde wurde. Außerdem entsteht beim Versprühen ein feiner Aerosolnebel im Raum, der als potentiell gesundheitsschädlich für die Trainierenden eingestuft wurde. Die zu reinigende Fläche wird zudem nur punktförmig benetzt und das Mittel beginnt zu verdunsten, bevor nachgewischt werden kann.

UNSERE LÖSUNG:

Nach Langzeitversuchen stellte sich heraus, dass unser alkoholfreies Flächendesinfektionsmittel der Serie E das Kunstleder nicht versprödete, sondern sogar eine pflegende Wirkung hatte.

In Kombination mit unserem Feuchttuchspender war dies die ideale Lösung für Kieser Training. Mithilfe dieses Wischtuchsystems, bei dem die Reinigungstücher verdunstungssicher mit Desinfektionsmittel getränkt werden, kann auf das Versprühen verzichtet werden und die zu reinigenden Flächen werden gleichmäßig und effektiv benetzt.

UNSERE EMPFEHLUNG:



Feuchttuchspender, Serie Beta

- effektive und effiziente Desinfektion der Geräte
- kein gefährlicher Sprühnebel

Art. 30-422 auf S. 271



Flächendesinfektionsmittel alkoholfrei, Serie E

- greift Kunstleder nicht an (keine Versprödung)
- weist pflegende Wirkung auf

Art. 22-071 und Art. 22-072
auf S. 84

PRODUKTE ZUR REINIGUNG UND DESINFEKTION >

Wischen statt Sprühen

Beim Versprühen von Reinigungs- oder Desinfektionsmitteln entsteht ein feiner Nebel, der in der gesamten Umgebung eingeatmet wird, was eine unnötige und oft sogar gefährliche Belastung darstellt. Die zu reinigende Fläche wird dabei nur punktförmig benetzt und das Mittel beginnt zu verdunsten bevor nachgewischt wird. Beide Probleme werden mit unserem Feuchttuchspender gelöst.

i VERWENDUNG VON REINIGUNGSTÜCHERN

Für eine Fläche von ca. 2 m² reicht ein Reinigungstuch. Laboruntersuchungen haben bestätigt, dass Desinfektionsmittel im Feuchttuchspender für mindestens vier Wochen ihre volle Wirkkraft behalten. Die Einwirkzeit von Desinfektionsmittel bei Bakterien und Pilzen muss dabei aber mindestens 1 Minute betragen. Um dies zu gewährleisten, müssen die Feuchttücher ausreichend getränkt werden. Unsere Tests ergaben eine Idealmenge an Desinfektionsmittel von 2,5 - 3,0 Litern.

Geeignetes Flächen-desinfektionsmittel auf S. 84

1 Feuchttuchspender, Serie Beta



Art. 30-422

Art. 32-422

2 dazu: Reinigungstücher, Serie Beta

1 FEUCHTTUCHSPENDER, SERIE BETA

- Wischtuchsystem, bei dem Reinigungstücher mit dem Reinigungsmittel im Behälter verdunstungssicher getränkt und über die Deckeltülle einzeln entnommen werden
- beliebig oft wiederbefüllbar
- für ca. 90 Reinigungstücher auf einer Rolle
- für 2,5 - 3,0 Liter Reinigungs- oder Desinfektionsmittel eigener Wahl
- Deckel und Deckeltülle gegen Verdunstung verschließbar
- reinigungs- und lösemittelfest
- mit Tragehenkel

192 x 248 x 248 mm



Kunststoff weiß
Art. 30-422

€ 11,50

Mehr über Serie Beta auf S. 278

2 DAZU: REINIGUNGSTÜCHER, SERIE BETA

- für den Einsatz in Feuchttuchspendern
- hochweiß, 100 % Polyester, ca. 40 g/m³ Spunlace-Lochvlies
- auch für Flächendesinfektionsmittel auf Alkohol- oder QAV-Basis geeignet
- mit beschreibbarem Sicherheitsetikett
- 6 Rollen im Pack

130 x 170 mm
Format: 280 x 320

90 Tücher pro Rolle, 6 Rollen im Pack

Art. 32-422

€ 39,00

Mehr über Serie Beta auf S. 278

Schaden oder Nutzen?

Fußdesinfektionsduschen wurden aus den Bädern fast vollständig verbannt, seit das Bundesgesundheitsamt diese Vorschrift vor über 10 Jahren aufgehoben hat. Durch falsche Anwendung, hautreizende Desinfektionsmittel und unzureichende Reinigung im Bereich dieser Fußduschen war der Schaden oft größer als der Nutzen.

Dennoch können wir unser Sprühgerät ohne Bedenken empfehlen, wenn Sie folgende Punkte beherzigen:

- hautfreundliches Desinfektionsmittel ohne allergieauslösende Aldehyde verwenden
- den Bereich um das Gerät ausreichend oft reinigen und desinfizieren
- die Badegäste über die korrekte Anwendung aufklären (z. B. durch eine Bildanleitung): Füße 1 Minute besprühen, dann lufttrocknen

- 1 Fußdesinfektions-Sprühgerät,
Serie Omikron



Art. 25-738

1 FUSSDESINFEKTIONS-SPRÜHGERÄT, SERIE OMIKRON

- Fußdusche gemäß Arbeitsstättenregeln
- zur Dosierung desinfizierender Fußsprays auf alkoholischer Basis
- abschließbar
- mit nachfüllbarem 7,5 Liter-Behälter
- Ausbringung ca. 3 ml/Hub
- mechanische Bedienung mit Fußpedal aus Edelstahl
- mit Wandplatte, für Aufputzmontage

394 x 215 x 395 mm

Gehäuseoberteil Aluminium, schwarz beschichtet
Gehäuseunterteil Aluminium eloxiert

Art. 25-738

€ 599,80

Mehr über Serie Omikron auf S. 292

SERIENÜBERSICHT

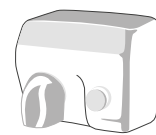

Händetrockner

S. 274



Haartrockner

S. 276



Serie Beta

S. 278



Serie Gamma

S. 280



Serie Delta

S. 284



Serie Lambda

S. 286



Serie Lobo

S. 288



Serie Omikron

S. 292



Serie Sigma

S. 296



Serie Omega

S. 300



Serie Kappa

S. 304

SERIENÜBERSICHT HÄNDETROCKNER

Die Behauptung, dass Bakterien durch Händetrockner auf die Hände geblasen werden und deshalb Infektionen verursachen, ist falsch. Weltweite unabhängige Forschungen bestätigen das Gegenteil: Warmluft-Händetrockner sind ein hygienisch und ökologisch sinnvolles System.





B 31, B 30, B 32



C 72



C 90, C 80



E 301, E 120



E 401, E 220

Serie	B	C	C	E	E
Bedienung	Infrarot-Sensor	Infrarot-Sensor	Infrarot-Sensor	Druckknopf	Infrarot-Sensor
Material (Oberfläche)	Edelstahl gebürstet, weiß oder matt-schwarz beschichtet	ABS-Kunststoff weiß	Edelstahl gebürstet, Stahl weiß beschichtet	Stahl gebürstet oder weiß emailliert	Stahl gebürstet oder weiß emailliert
Empfohlener Einsatzbereich					
Ladengeschäft, Büro, Praxis, Kanzlei, Café, Kindergärten, Gaststätte, Hotel, u.Ä.		✓	✓		
Tankstelle, Schule, Jugendheim, Kommunalbauten, Behörde, Theater, Kino, Fitnessstudio, u.Ä.	✓			✓	✓
Universität, Sportstadion, Bahnhof, Raststätte, Diskothek, Freizeitpark, u.Ä.				✓	✓
Badebetrieb, Hallenbad, Sauna- und Kurbetrieb, Wellnessbereich, u.Ä.	✓ (B 30)				
Weitere Informationen	Seite 116	Seite 119	Seite 118	Seite 120	Seite 121



M 415, M 420



S 505, S 520



T 660, T 650, T 670



V 750, V 740

Serie	M	S	T	V
Bedienung	Infrarot-Sensor	Infrarot- und Bewegungs-Sensor	Bewegungs-Sensor	Infrarot-Sensor
Material (Oberfläche)	Edelstahl gebürstet, Edelstahl weiß beschichtet	Edelstahl gebürstet, Edelstahl weiß beschichtet	ABS-Kunststoff weiß, silber oder schwarz	ABS-Kunststoff silber oder weiß
Empfohlener Einsatzbereich				
Ladengeschäft, Büro, Praxis, Kanzlei, Café, Kindergärten, Gaststätte, Hotel, u.Ä.				
Tankstelle, Schule, Jugendheim, Kommunalbauten, Behörde, Theater, Kino, Fitnessstudio, u.Ä.	✓	✓	✓	✓
Universität, Sportstadion, Bahnhof, Raststätte, Diskothek, Freizeitpark, u.Ä.	✓	✓		
Badebetrieb, Hallenbad, Sauna- und Kurbetrieb, Wellnessbereich, u.Ä.	✓ (M 415)			
Weitere Informationen	Seite 122	Seite 124	Seite 127	Seite 131

SERIENÜBERSICHT HAARTROCKNER

Haartrockner stellen gerade für die Damen unter uns einen echten Mehrwert dar und gehören mittlerweile zur Grundausstattung von öffentlichen und halböffentlichen Bereichen. Je nach Einsatzgebiet und Bedarf werden die Geräte an der Wand montiert – auf Wunsch auch höhenverstellbar – oder mit flexiblem Kabel für größeren Bewegungsradius versehen.



Sicherheit

Nahezu jeder Haartrockner, den Sie heute kaufen können, wird für sehr wenig Geld in Fernost produziert. Die Qualität muss nicht zwingend schlecht sein, doch die Erfahrung zeigt, dass diese Geräte in der Regel aufgrund schlammiger Verarbeitung meist zu hohen Ausfallquoten neigen.

Achten Sie also beim Kauf von Haartrocknern besonders auf die Schutzart und weisen Sie Ihren Elektrofachmann explizit auf die Einhaltung der Norm DIN VDE 0100-701 hin.

Beispiele:

Die Serie E ist für hohe Beanspruchungen in öffentlichen und halböffentlichen Bereichen konzipiert, z.B. in Hallenbädern, Schulumkleiden oder Sportzentren.

Unsere Serie Valera+ ist für den Einsatz in halböffentlichen Bereichen mit gemäßigter Besucherfrequenz und Vandalismusgefährdung geeignet: Büros, Kanzleien, Ladengeschäfte, Mitarbeiter Toiletten, Fitnessstudios, Hotels, Krankenhäuser, Arztpraxen, Pflegeheime etc.

			
Wandhaartrockner, Serie E	Wandhaartrockner, Serie Valera+	Handhaartrockner, Serie Valera+	Handhaartrockner, Serie Valera+
mit Druckknopf	mit Luftschlauch	für Wandmontage	für Einbau in Schubladen oder Schränke
Stahl gebürstet, Stahl weiß emailliert	ABS-Kunststoff weiß	ABS-Kunststoff weiß, ABS-Kunststoff schwarz	ABS-Kunststoff weiß
Seite 144, 145	Seite 146	Seite 147	Seite 148
			
Handhaartrockner, Serie Valera+	Handhaartrockner, Serie Valera+	Handhaartrockner, Serie Valera+	Handhaartrockner, Serie Valera+
für Wandmontage, 2 verschiedene Ausführungen	mit Kabel und Stecker	mit Kabel und Stecker	mit Kabel und Stecker
ABS-Kunststoff weiß	Stahl verchromt, Kunststoff schwarz	ABS-Kunststoff weiß	ABS-Kunststoff schwarz
Seite 149	Seite 151	Seite 152	Seite 152



SERIENÜBERSICHT

SERIE BETA

Die Produkte der Serie Beta bestehen mit Ausnahme des Abfallkorbes aus schlagfestem ABS-Kunststoff. Dieses Material erlaubt es, runde und gefällige Spender in fast jeder Form herzustellen. Da die Rohstoffpreise kaum eine Rolle spielen und Kunststoffspender in großen Mengen hergestellt werden können, sind sie sehr preiswert.

Hygiene und Sicherheit

Kunststoffspender sind deutlich weniger vandalensicher als Metallspender und auch bei weitem nicht so keimabweisend. Der Einsatz von Kunststoffspendern sollte daher nicht in sensiblen Bereichen wie in der Medizin oder in vandalismusgefährdeten Waschräumen erfolgen.

Einsatzbereiche

Die preisgünstige Serie Beta empfiehlt sich dort, wo nicht mit Vandalismus gerechnet werden muss.

Beispiele:

Büro, Mitarbeitertoilette, Kanzlei, Ladengeschäft, Hotelzimmer und Privathaushalt



Seifenspender	Papierhandtuchspender	Autocut-Rollenhandtuchspender	Abfallbehälter mit Haube
0,5 / 1,0 Liter	für ca. 200 / 500 Papierhandtücher	für Papierrolle mit Außenabwicklung	23 Liter
ABS-Kunststoff weiß	ABS-Kunststoff weiß	ABS-Kunststoff weiß	ABS-Kunststoff weiß
Seite 37	Seite 94	Seite 99	Seite 162



Abfallkorb	Hygienebeutelspender	Hygienebeutelhalter	Großrollenspender
35 Liter	für ca. 25 Hygienebeutel aus Kunststoff	für ca. 100 Hygienebeutel aus Papier	für 1 Großrolle (Rollendurchmesser max. 255/300 mm)
Kunststoff weiß	ABS-Kunststoff weiß	ABS-Kunststoff weiß	ABS-Kunststoff weiß
Seite 168	Seite 188	Seite 189	Seite 201



WC-Papierspender horizontal	WC-Papierspender vertikal	WC-Papierspender	WC-Bürstenhalter
für 2 Haushaltsrollen	für 2 Haushaltsrollen	für 2 Haushaltsrollen oder bis zu 600 Blatt	Griff Kunststoff weiß oder verchromt
ABS-Kunststoff weiß	ABS-Kunststoff weiß	ABS-Kunststoff weiß (Rückseite ABS grau)	ABS-Kunststoff weiß, ABS-Kunststoff verchromt
Seite 208	Seite 208	Seite 208	Seite 218



WC-Sitzreiner	Baby-Wickeltisch	Baby-Wickeltisch	Feuchttuchspender
0,5 Liter	vertikal	horizontal	für ca. 90 Reinigungstücher
ABS-Kunststoff weiß, (Rückseite ABS grau)	antibakterieller Kunststoff beige	antibakterieller Kunststoff beige	Kunststoff weiß
Seite 253	Seite 259	Seite 259	Seite 271

SERIENÜBERSICHT

SERIE GAMMA

Kennzeichnend für die Serien Gamma sowie Gamma II sind runde, fließende Formen, wie man sie sonst eigentlich nur von Kunststoffprodukten kennt. Während man vielen anderen Serien ansieht, dass sie aus flachen Blechen gefertigt wurden, erkennt man hier keine rechten Winkel oder scharfen Kanten.

Die Serien Gamma sowie Gamma II fertigen wir nicht nur aus gebürstetem oder beschichtetem Edelstahl, sondern größtenteils auch aus poliertem, weiß oder mattschwarz beschichtetem Edelstahl und weiß beschichtetem Stahlblech. Diese Serien verzichten zudem auf teure technische Spielereien. Alle Produkte sind auf einfache Bedienbarkeit ausgelegt – sowohl für den Benutzer als auch den Betreiber.

Ein typisches Beispiel für die Effizienz der Serien Gamma und Gamma II ist der Verschluss: Hier wird kein teures Zylinderschloss verwendet, aber ein fast ebenso sicheres und zudem simples Einheitsschloss.

Die Serie Gamma wird durch ein günstiges und einfaches Programm für Halte- und Behindertengriffe ergänzt.



SERIE GAMMA II

Mit der Serie Gamma II wird vom Waschraum bis hin zur WC-Kabine das gesamte Produktspektrum abgedeckt. Bei der Entwicklung dieser Serie haben wir sehr viel Wert auf eine hochwertige Verarbeitung gelegt: funktional, robust und vor allem vandalensicher – Merkmale, die die Serie Gamma II auszeichnen.

Ein weiterer Pluspunkt, der für diese Serie spricht, ist das Preis-Leistungs-Verhältnis. Mit einer Positionierung im unterem Preissektor haben Sie nun die Möglichkeit, auch bei kleinem Budget einen hochwertigen Waschraum mit formschönen Produkten, bei denen auch die Funktion keine Wünsche offen lässt, auszustatten.

Einsatzbereiche

Die Serie Gamma II ist universell einsetzbar und ist ausgelegt für öffentliche Bereiche mit starker Frequentierung bis hin zu vandalismusgefährdeten Bereichen.

Beispiele

Flughäfen, Stadien, Veranstaltungshallen, Gastronomie, Universitäten, Diskotheken, Kommunalbauten, Ladengeschäfte, Kanzleien, Büros, Theater, Kinos, Hotels, Wellness etc.

SERIE GAMMA II

			
Seifen- und Desinfektionsmittelspender	Seifenspender mit Sensor	Papierhandtuchspender	Rollenhandtuchspender
0,8/1,2 Liter	0,8 Liter	für ca. 600 Papierhandtücher	für 1 Papierhandtuchrolle
Edelstahl weiß beschichtet, Edelstahl mattschwarz beschichtet, Edelstahl gebürstet	Edelstahl weiß beschichtet, Edelstahl mattschwarz beschichtet, Edelstahl gebürstet	Edelstahl weiß beschichtet, Edelstahl mattschwarz beschichtet, Edelstahl gebürstet	Edelstahl weiß beschichtet, Edelstahl mattschwarz beschichtet, Edelstahl gebürstet
Seite 31	Seite 39	Seite 91	Seite 97
			
Abfallbehälter	Abfallbehälter	Hygieneabfallbehälter	Hygienebeutelspender
27 Liter	27 Liter	10 Liter	für 2 Nachfüllkartons mit Plastikbeuteln oder ca. 25 Papierbeutel
Edelstahl weiß beschichtet, Edelstahl mattschwarz beschichtet, Edelstahl gebürstet	Edelstahl weiß beschichtet, Edelstahl mattschwarz beschichtet, Edelstahl gebürstet	Edelstahl weiß beschichtet, Edelstahl mattschwarz beschichtet, Edelstahl gebürstet	Edelstahl weiß beschichtet, Edelstahl mattschwarz beschichtet, Edelstahl gebürstet
Seite 160	Seite 161	Seite 185	Seite 187
			
Duplex-Rollenspender	Großrollenspender	WC-Papierspender	
für 3 Haushaltsrollen oder 1 Großrolle	1 Großrolle	für 2 oder 3 Haushaltsrollen	
Edelstahl weiß beschichtet, Edelstahl mattschwarz beschichtet, Edelstahl gebürstet	Edelstahl weiß beschichtet, Edelstahl mattschwarz beschichtet, Edelstahl gebürstet	Edelstahl weiß beschichtet, Edelstahl mattschwarz beschichtet, Edelstahl gebürstet	
Seite 196	Seite 199	Seite 202 und 203	



WC-Bürstenhalter	WC-Bürstenhalter
seitlich offene Ausführung, Front geschlossen	oben offene Ausführung, Bürstenkopf verdeckt
Edelstahl weiß beschichtet, Edelstahl mattschwarz beschichtet, Edelstahl gebürstet	Edelstahl weiß beschichtet, Edelstahl mattschwarz beschichtet, Edelstahl gebürstet
Seite 216	Seite 216



SERIE GAMMA

Wirtschaftlichkeit

Nicht der Anschaffungspreis eines Spenders bestimmt die permanenten Kosten, sondern vor allem die Folgekosten für seine Befüllung. Spender der Serie Gamma sind – wie alle unsere Produkte – frei befüllbar, so dass das Verbrauchsmaterial ohne teure Abnahmeverträge beliebig dort bezogen werden kann, wo es gerade am günstigsten angeboten wird.

Hygiene

Da bei der Serie Gamma weitgehend auf aufwändige technische Komponenten und Kunststoffe verzichtet wurde, können die Edelstahl-Spender sogar mit Hochdruckreinigern oder Dampf gereinigt werden, ohne Schaden zu nehmen. Die innen und außen abgerundeten Formen vermeiden klassische Schmutzkanten. Vom hygienischen Standpunkt aus betrachtet, kann die Serie Gamma überall eingesetzt werden.

OEM-Fertigung

Wundern Sie sich nicht, wenn Sie die Serie Gamma einmal mit einem anderen Logo als dem unseren sehen. Ab Abnahme einer Palette fertigen wir alle Spender gerne mit Ihrem Firmenlogo oder Markennamen.

Einsatzbereiche

Aufgrund des guten Preis-/Leistungsverhältnisses wird diese Serie branchenübergreifend eingesetzt; besonders dort, wo einerseits hoher Kostendruck herrscht, aber andererseits mit Vandalismus und hohen Benutzerfrequenzen gerechnet werden muss.

Beispiele

Kommunalbauten, Diskotheken, klassische Gastronomie, Flughäfen, Fußballstadien, Freizeiteinrichtungen, Schulen und Universitäten

SERIE GAMMA



Seifenspender	Papierhandtuchspender	Rollenhandtuchspender	Abfallbehälter mit Haube
1,5 Liter	für ca. 400 Papierhandtücher	für 1 Papierhandtuchrolle	65 / 80 Liter
Edelstahl gebürstet, Edelstahl weiß beschichtet	Stahl weiß beschichtet, Edelstahl gebürstet	Stahl weiß beschichtet, Edelstahl gebürstet	Stahl weiß beschichtet, Edelstahl gebürstet
Seite 34	Seite 94	Seite 98	Seite 163



Abfallbehälter

Runder Tret-Abfallbehälter

Rechteckiger Tret-Abfallbehälter

Hygieneabfallbehälter

25 Liter

3/5/12/20 Liter

6/14 Liter

6 Liter

Stahl weiß beschichtet,
Edelstahl gebürstet

Stahl weiß beschichtet,
Stahl gebürstet

Stahl weiß beschichtet,
Stahl gebürstet

Stahl weiß beschichtet,
Edelstahl gebürstet

Seite 165

Seite 166

Seite 166

Seite 186



Duplex-Rollenspender

Großrollenspender

WC-Papierspender

WC-Bürstenhalter

für 3 Hausaltrollen
oder 1 Großrolle

1 Großrolle

für 2 oder 3 Hausaltrollen

Stahl weiß beschichtet,
Edelstahl gebürstet

Stahl weiß beschichtet,
Edelstahl gebürstet

Stahl weiß beschichtet,
Edelstahl gebürstet

Stahl weiß beschichtet,
Edelstahl gebürstet

Seite 197

Seite 200

Seite 207

Seite 217

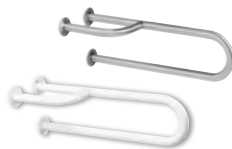

Handlauf über Eck

Stützgriff mit Verstrebung

Winkel-Griff 90°

Stützgriff mit Verstrebung

Griff links oder rechts

Griff links oder rechts

Griff links oder rechts

Edelstahl gebürstet

Stahl weiß beschichtet,
Edelstahl gebürstet

Stahl weiß beschichtet,
Edelstahl gebürstet

Edelstahl gebürstet

Seite 262

Seite 262

Seite 263

Seite 263



Winkel-Griff 130°

Gerader Griff

Schwenkbarer Griff, Standmodell

Schwenkbarer Griff, Wandmodell

Grifflänge 305/455/610
oder 760 mm

Stahl weiß beschichtet,
Edelstahl gebürstet

Stahl weiß beschichtet,
Edelstahl gebürstet

Stahl weiß beschichtet,
Edelstahl gebürstet

Stahl weiß beschichtet,
Edelstahl gebürstet

Seite 263

Seite 264

Seite 265

Seite 265



SERIENÜBERSICHT SERIE DELTA

So klein unsere Serie Delta auch ist, sie schließt die Lücke zwischen privatem Bad und gehobenen Waschraum in Büro und Gastronomie.

Schlichtes, formschönes Design und stabiles Edelstahl machen diese Serie zu einem immer wieder gern genommenen Klassiker mit nahezu unbegrenzter Lebensdauer.



Einsatzbereiche

Als Klassiker schlechthin empfehlen wir diese Serie im Allgemeinen für kleinere Büro-einheiten, aber auch für gehobene Waschräume in Büro oder Gastronomie. Gerade weil sie so schlicht ist, ist sie optimal kombinierbar mit Produkten aus unseren anderen Serien.

Beispiele:

Gehobene Gastronomie, Büro, Mitarbeitertoilette, Kanzlei, Ladengeschäft, Hotelzimmer und Privathaushalt



WC-Papierhalter	Reserve-Rollenhalter	WC-Bürstenhalter	Unzerbrechliche Wandspiegel
schwenkbar	für 1 oder 2 Haushaltsrollen	austauschbarer Bürstenkopf	in verschiedenen Größen
Edelstahl gebürstet	Edelstahl gebürstet	Edelstahl gebürstet	Edelstahl poliert
Seite 209	Seite 211	Seite 217	Seite 267



Kleiderhaken	Kleiderhaken	Kleiderhaken	Hakenleiste
mit Türstopper	Einzelhaken	Einzelhaken	mit 2 oder 5 Haken
Edelstahl gebürstet	Edelstahl gebürstet	Edelstahl gebürstet	Edelstahl gebürstet
Seite 260	Seite 260	Seite 260	Seite 261



SERIENÜBERSICHT SERIE LAMBDA

Hauptmerkmal der Produkte der Serie Lambda ist, dass sie gar kein gemeinsames Merkmal haben. Teilweise werden die Produkte zugekauft, teilweise aber auch von uns gefertigt. Eine Gemeinsamkeit haben sie dennoch, denn die Produkte erfüllen ihre Funktion und zeichnen sich allesamt durch eine gute Qualität zu einem vernünftigen Preis aus.

Wir möchten Ihnen hier – stellvertretend für alle anderen – ein Produkt der Serie Lambda vorstellen, das zu unseren meistverkauften gehört:

Der WC-Bürstenhalter der Serie Lambda

Er besteht aus nichts anderem als einem abgekanteten Edelstahlblech, zwei Befestigungslöchern und einer Abtropftrasse, die – hier zweckentfremdet! – millionenfach als Tierfutternapf produziert wird. Dazu eine einfache Nylonbürste. Vier Aspekte machen diesen WC-Bürstenhalter zum Altraum unserer Produktentwicklung, die sich maßlos darüber ärgert, nicht selbst so ein Produkt hervorgebracht zu haben:

- das minimalistische Design
- günstiger Preis für ein Edelstahlprodukt
- die Idee, die WC-Bürste nicht wie üblich in weiß, sondern in schwarz auszuführen, was vom hygienischen Standpunkt aus zwar keinen Unterschied macht, aber optisch deutlich ansprechender ist
- und die Einfachheit des Konzeptes, die Abtropftrasse zur Entleerung durch ein Edelstahlscharnier abklappen zu können

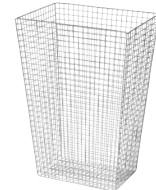
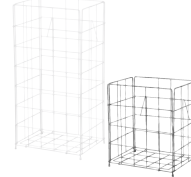

Seifenspender für Waschtischeinbau	Flaschenpumpe	Abfallkorb	Abfallkorb
0,5/1,0 Liter	für 0,5/1,0 Liter Euroflasche	30/54 Liter	36/60 Liter
Zinkguss verchromt	Kunststoff	Edelstahl poliert, Stahl weiß beschichtet	Edelstahl poliert
Seite 48	Seite 54	Seite 169	Seite 169



Großrollenspender	WC-Bürstenhalter	Kleider- und Huthaken
für 1 Großrolle	Kunststoff oder Edelstahlgriff	
Edelstahl gebürstet	Edelstahl gebürstet	Edelstahl gebürstet
Seite 201	Seite 218	Seite 261



SERIENÜBERSICHT SERIE LOBO

„Innovation“ ist das Leitmotiv der Serie Lobo. In unserer Entwicklungsabteilung stellten wir fest, dass nicht nur unsere Wettbewerber, sondern leider auch wir selbst immer wieder ausgetretene Pfade beschreiten. Es gibt natürlich immer Möglichkeiten, bestehende Spendersysteme günstiger, besser, hygienischer oder schöner zu gestalten und wir meinen, dass uns das auch immer wieder erfolgreich gelungen ist.

Doch in anderen Bereichen der Technik – insbesondere bei Kunststoffen, Verklebung und Nanotechnologie – gibt es rasante Fortschritte, die auch im Spenderbereich von Nutzen sein könnten. Auch im traditionellen Spenderbau haben wir erkannt, dass es wichtig ist, sich einmal von eingefahrenen Denkweisen zu lösen und Dinge noch einmal ganz von Neuem zu betrachten. Bestes Beispiel hierfür ist unser Hygienesystem der Serie Lobo: Hier haben wir zwei Spender, die seit vielen Jahren von uns und anderen separat produziert wurden, zu einem einzelnen kombiniert. Diese Lösung war so einfach, dass sie jedem Achtjährigen eingefallen wäre, nur eben nicht den „Fachidioten“! Wir haben uns daher entschlossen, ab sofort häufiger „Achtjährige“ zu befragen und nach simplen Lösungen zu suchen.















Innovation und Design

Die Serie Lobo wird permanent weiterentwickelt und nach und nach zu einer kompletten Produktlinie ergänzt. Einige wirklich innovative Systeme sind auf dem Reißbrett oder sogar als Prototypen bereits vorhanden, aber wir können sie Ihnen leider nicht vorstellen, solange nicht alle patentrechtlichen Fragen geklärt sind. Bitte besuchen Sie deshalb gelegentlich unsere Homepage, auf der wir diese Artikel als Erstes vorstellen werden.

Material und Oberfläche der Spender der Serie Lobo

- sind ausschließlich in Edelstahl erhältlich.
- sind entweder gebürstet, transparent pulverbeschichtet zum Schutz gegen Finger- und Anlaufspuren oder weiß beschichtet.
- haben eine durchgehende Materialstärke von mindestens 1,5 mm Edelstahl.
- sind kompromisslos sowohl bei Hygiene, als auch bei Funktion und Qualität.

SERIE LOBO

			
Seifenspender	Seifenspender mit Sensor	Abfallbehälter	Abfallbehälter mit Haube
0,5 Liter	0,8 Liter	25/60 Liter	60 Liter
Edelstahl beschichtet, Edelstahl weiß beschichtet	Edelstahl beschichtet, Edelstahl weiß beschichtet	Edelstahl beschichtet, Edelstahl weiß beschichtet	Edelstahl beschichtet, Edelstahl weiß beschichtet
Seite 35	Seite 40	Seite 158 und 159	Seite 159
			
Hygieneabfallbehälter mit Beutelspender	Hygieneabfallbehälter	Hygienebeutelspender	WC-Bürstenhalter
8 Liter	8 Liter	für 2 Nachfüllkartons mit Plastikbeuteln oder ca. 50 Papierbeutel	mit Kunststoff- oder Edelstahlgriff
Edelstahl beschichtet, Edelstahl weiß beschichtet	Edelstahl beschichtet, Edelstahl weiß beschichtet	Edelstahl beschichtet, Edelstahl weiß beschichtet	Edelstahl beschichtet, Edelstahl weiß beschichtet
Seite 180	Seite 185	Seite 187	Seite 215
			
Trinkbrunnen Standsäule	Trinkbrunnen mit Wandkonsole	Vandalensicherer Duftspender	Duftspender
normale oder reduzierte Höhe (für Kinder)	für Wandmontage	für Aerosol-Dosen	für Duftkissen
Edelstahl gebürstet	Edelstahl gebürstet	Edelstahl gebürstet	Edelstahl gebürstet
Seite 245	Seite 246	Seite 254	Seite 255

SERIE LOBO II



Tür- und Hinweisschilder	Seifen- und Desinfektionsmittelspender	Seifenspender mit Sensor	Papierhandtuchspender
verschiedene Motive	1,2 Liter	0,8 Liter	für ca. 600 Papierhandtücher
Aluminium eloxiert	Edelstahl mattschwarz, Edelstahl hochglänzend weiß beschichtet	Edelstahl mattschwarz, Edelstahl hochglänzend weiß beschichtet	Edelstahl mattschwarz, Edelstahl hochglänzend weiß beschichtet
Seite 266	Seite 30	Seite 38	Seite 88



Papiertuch- und Kosmetiktuchspender offen	Papiertuch- und Kosmetiktuchspender offen freistehend	Abfallbehälter
für ca. 160 Papierhandtücher	für ca. 160 Papierhandtücher	30 Liter
Edelstahl mattschwarz, Edelstahl hochglänzend weiß beschichtet	Edelstahl mattschwarz, Edelstahl hochglänzend weiß beschichtet	Edelstahl mattschwarz, Edelstahl hochglänzend weiß beschichtet
Seite 89	Seite 89	Seite 157





SERIENÜBERSICHT SERIE OMIKRON

Ursprünglich wurde die Serie Omikron ausschließlich für den medizinischen Bereich entwickelt. Mit gestiegenen Anforderungen an die Hygiene kam sie auch zunehmend in der Lebensmittelverarbeitung und der Gastronomie zum Einsatz. Mittlerweile haben auch Kunden außerhalb dieser Bereiche die Alltagstauglichkeit und funktionale Konzeption dieser Serie für sich entdeckt.

Zentrales Produkt der Serie sind die Desinfektionsmittelspender, doch daneben gibt es vor allem im Bereich der Abfall- und Hygieneabfallbehälter etliche allseits einsetzbare Produkte mit besonderen Eigenschaften.

Im Vordergrund einer Serie für das Gesundheitswesen steht natürlich die Hygiene. Bei den Produkten der Serie Omikron werden daher ausschließlich keimresistente Materialien wie Aluminium und Edelstahl verwendet. Autoklavierbare Produkte können bei bis zu 121 °C sterilisiert werden.



Hygiene

Laut der Deutschen Gesellschaft für Krankenhaushygiene erkranken in deutschen Krankenhäusern im Jahr ca. 800.000 Patienten an Infektionen, bis zu 50.000 jährlich sterben sogar daran. Häufigste Ursache ist dabei die Handhygiene der Mitarbeiter, Patienten und Besucher. Daher gibt es an die Spendersysteme für die Handhygiene in den Arbeitsstättenregeln und den Richtlinien des Robert-Koch-Institutes besondere Anforderungen. Die Serie Omikron ist so konzipiert, dass alle Gesetze und Richtlinien erfüllt werden.

Sicherheit

Einige Produkte (insbesondere die Abfallbehälter) sind für häufiges Sterilisieren und rasche Wartung im Krankenhaus so konstruiert, dass sie ohne Werkzeug von der Wandhalterung genommen werden können. Bei diesen Produkten gibt es keine Sicherheit gegen Diebstahl.

Funktionalität

Als einzige unserer Serien ist Omikron auf schnelle Befüllung oder Leerung ausgerichtet – speziell für die Bedürfnisse von Betreibern, bei denen Effizienz und Hygiene an erster Stelle stehen.

Einsatzbereiche

Zielgruppe der Serie Omikron ist vor allem das Gesundheitswesen, aber auch alle anderen hygienesensitiven Bereiche bis hin zur privaten Küche. Sogar unsere Mitarbeiter setzen aufgrund ihres Wissens um Hygieneprobleme zu Hause diese Produkte ein.

Beispiele:

Krankenhäuser, Arztpraxen, Labors, Küchen, Lebensmittelverarbeitung, Pflegeheime, Physiotherapie, Tierheime





SERIE OMIKRON

			
Seifen- und Desinfektionsmittelspender für verborgenen Einbau	Schaumseifenspender	Desinfektionsmittel- und Seifenspender	Desinfektionsmittel- und Seifenspender
0,5 Liter	0,5 / 1,0 Liter	1,0 Liter	0,5 / 1,0 Liter
Edelstahl, Kunststoff	Edelstahl gebürstet, Aluminium weiß beschichtet, Aluminium eloxiert	Edelstahl gebürstet	ABS-Kunststoff weiß
Seite 43	Seite 51	Seite 72	Seite 73

SERIE OMIKRON II



			
Tret-Abfallbehälter	Desinfektionsuhr	Fußdesinfektions-Sprühgerät	Seifenspender für Waschtischeinbau
24 / 50 / 70 Liter		7,5 Liter	1,0 Liter
Edelstahl gebürstet	Edelstahl gebürstet	Aluminium eloxiert	Edelstahl gebürstet, Edelstahl poliert
Seite 167	Seite 268	Seite 272	Seite 47

			
Seifenspender für Waschtischeinbau	Seifenpastenspender	2- oder 3-fach-Reihenspender	Desinfektionsmittel- und Seifenspender, kurzer Hebel
1,0 Liter	2,5 Liter	0,5 / 1,0 Liter	0,5 / 1,0 Liter
Edelstahl verchromt	Aluminium eloxiert	Edelstahl gebürstet	Edelstahl gebürstet, Aluminium eloxiert
Seite 49	Seite 50	Seite 53	Seite 68 und 69

			
Desinfektionsmittel- und Seifenspender, kurzer Hebel, Blende	Desinfektionsmittel- und Seifenspender, langer Hebel	Desinfektionsmittel- und Seifenspender, extra langer Hebel	Desinfektionsmittel- und Seifenspender, Standgerät
0,5/1,0 Liter	0,5/1,0 Liter	0,5/1,0 Liter	0,5 Liter
Edelstahl gebürstet, Aluminium eloxiert	Edelstahl gebürstet, Aluminium eloxiert	Edelstahl gebürstet, Aluminium eloxiert	Edelstahl gebürstet
Seite 68 und 69	Seite 68 und 69	Seite 68 und 69	Seite 70

			
Desinfektionsmittel- und Seifenspender, für Rohrbefestigung	mobile Desinfektionsstation mit Armhebelspender	mobile Desinfektionsstation mit Spender mit Sensor	mobile Desinfektionsstation mit Spender in Signalfarbe
0,5/1,0 Liter	1,0 Liter	1,0 Liter	1,0 Liter
Aluminium eloxiert	Edelstahl, Stahl	Station Edelstahl, Spender Aluminium	Station Edelstahl, Spender Aluminium leuchtrot
Seite 70	Seite 79	Seite 80	Seite 81

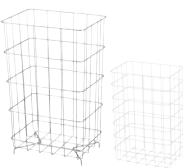
			
Papierhandtuchspender	Handschuh- oder Kosmetiktuchspender	3-fach-Handschuh- oder Haubenspender	Papierhandtuchspender für verborgenen Einbau
für ca. 400/600 Papierhandtücher	für 1 Karton Einmalhandschuhe, Kosmetiktücher, o.ä	für 3 Kartons Einmalhandschuhe, Kosmetiktücher, o.ä	für bis zu 600 Papierhandtücher
Edelstahl gebürstet, Aluminium weiß beschichtet, Aluminium eloxiert	Edelstahl gebürstet	Edelstahl gebürstet	Aluminium eloxiert
Seite 93	Seite 95	Seite 268	Seite 100

			
Papierhandtuchspender für verborgenen Einbau	Abfallbehälter	Abfallkorb	Hygieneabfallbehälter mit Beutelspender
für ca. 600 Papierhandtücher	6/15 Liter	25/60 Liter	10 Liter
Aluminium eloxiert	Aluminium eloxiert, Edelstahl gebürstet, Aluminium weiß beschichtet	Edelstahl poliert, Stahl weiß beschichtet	Edelstahl gebürstet, Stahl weiß beschichtet
Seite 103	Seite 163	Seite 168	Seite 183



Hygieneabfallbehälter mit Beutelhalter	Hygieneabfallbehälter	Hygienebeutelspender	Hygienebeutelhalter
6 Liter	6 Liter	für Kunststoff-Beutel	für Papier-Beutel
Edelstahl gebürstet, Aluminium weiß beschichtet, Aluminium eloxiert	Aluminium eloxiert, Edelstahl gebürstet, Aluminium weiß beschichtet	Stahl weiß beschichtet, Edelstahl gebürstet	Edelstahl gebürstet, Aluminium weiß beschichtet, Aluminium eloxiert
Seite 184	Seite 186	Seite 188	Seite 189



WC-Papierspender	WC-Papierhalter	Reserve-Rollenhalter für WC-Papier	Kleiderhaken
für 2 oder 3 Haushaltsrollen		für 1, 2 oder 3 Haushaltsrollen	
Edelstahl beschichtet, Edelstahl weiß beschichtet	Edelstahl gebürstet, Aluminium eloxiert	Edelstahl gebürstet, Aluminium weiß beschichtet, Aluminium eloxiert	Edelstahl gebürstet
Seite 205	Seite 209	Seite 210	Seite 260

SERIE OMIKRON III



Steril-Handtuchspender	Bürstenauffangbehälter	Bürstenspender	Desinfektionsmittel- und Seifenspender, in Signalfarbe
für sterile Papier- oder Textil-Handtücher	für gebrauchte Handwaschbürsten		1,0 Liter
Edelstahl gebürstet	Edelstahl gebürstet	Edelstahl gebürstet	Aluminium leuchtrot beschichtet
Seite 268	Seite 269	Seite 269	Seite 74

SERIE OMIKRON IV



Desinfektionsmittel- und Seifenspender mit Sensor	Desinfektionsmittel- und Seifenspender mit Sensor, mit Netzteil
0,5/1,0 Liter	1,0 Liter
Aluminium eloxiert, Edelstahl gebürstet	Aluminium eloxiert
Seite 76	Seite 76



SERIENÜBERSICHT SERIE SIGMA

Die Serie Sigma wird in gesonderten Werkstätten gefertigt, die auf kleine Stückzahlen bei höchster Verarbeitungsqualität ausgelegt sind. Hier werden vor allem neue Verarbeitungstechniken erprobt und geschult, Ideen entwickelt und Prototypen gebaut.

Üblicherweise realisieren wir Sonderwünsche unserer Kunden in diesen Werkstätten (siehe auch Sonderanfertigungen auf den Seiten 11 und 312). Manche Neuprodukte erweisen sich als besonders gelungen und werden dann in die reguläre Produktion übergeben.

Andere Neuprodukte besetzen Nischen, in denen sie zwar äußerst erfolgreich sind, aber erreichen aufgrund des sehr speziellen Einsatzgebietes nie größere Stückzahlen, die eine vollautomatisierte Serienproduktion ermöglichen würden. Diese Kleinserien führen wir unter dem Namen „Sigma“. Bei jedem Produkt dieser Serie können Sie davon ausgehen, dass darin noch eine große Menge Handarbeit und meisterliches Können steckt – natürlich aber auch zum entsprechenden Preis!

Hygiene

Wie alle Edelstahlserien ist auch die Serie Sigma keimabweisend und leicht zu reinigen. Für diese Serie werden ausschließlich Edelstahlbleche mit dem besonders feinen Schliff der Körnung 320 eingesetzt.

Beispiele:

Öffentlicher und gewerblicher Bereich, beengte Waschräume, Waschtischeinbau, Gesundheitswesen und Sonderprodukte

Einsatzbereiche

Sigma ist universell einsetzbar und zeigt ihre Stärke vor allem dann, wenn es um kundenspezifische Wünsche oder Einbaulösungen geht.



Seifenspender für Waschtischeinbau	Papierhandtuchspender für verborgenen Einbau	Papierhandtuchspender, Einbau	Papierhandtuchspender
1,0 Liter	für ca. 600 Papierhandtücher	für ca. 400 Papierhandtücher	für ca. 185 Papierhandtücher
Edelstahl gebürstet	Edelstahl gebürstet	Edelstahl gebürstet	Edelstahl gebürstet
Seite 48	Seite 102	Seite 104	Seite 105



Papierhandtuchspender, Einbau	Papierhandtuchspender für Tischeinbau	Papierhandtuchspender für Fronteinbau	Papierhandtuchspender und Abfallbehälter, Einbau
für ca. 185 Papierhandtücher	für ca. 600 Papierhandtücher	für ca. 300 Papierhandtücher	für ca. 300 Papierhandtücher, 16 Liter
Edelstahl gebürstet	Edelstahl gebürstet	Edelstahl gebürstet	Edelstahl gebürstet
Seite 105	Seite 106	Seite 107	Seite 108



Papierhandtuchspender und Abfallbehälter, Einbau	Verborgener Abfallbehälter, mit Führungsschiene	Verborgener Abfallbehälter, mit Bügelkonsole	Abfallbehälter
für ca. 300 Papierhandtücher, 20 Liter	40 Liter	40 Liter	20 Liter
Edelstahl gebürstet	Edelstahl gebürstet	Edelstahl gebürstet	Edelstahl gebürstet
Seite 109	Seite 171	Seite 171	Seite 172



Abfallbehälter, Einbau	Abwurfklappe waagrecht	Abwurfklappe senkrecht	Abwurfringe
20 Liter	für Tischeinbau	für Fronteinbau	Innendurchmesser 150, 198 oder 250 mm
Edelstahl gebürstet	Edelstahl gebürstet	Edelstahl gebürstet	Edelstahl gebürstet
Seite 172	Seite 173	Seite 173	Seite 174



Abwurfring mit verlängerter Führung	Hygieneabfallbehälter mit Beutelspender
Innendurchmesser 150 mm	6 Liter
Edelstahl gebürstet	Edelstahl gebürstet
Seite 174	Seite 182





SERIENÜBERSICHT SERIE OMEGA

Auf den ersten Blick unterscheidet sich ein Spender nicht vom anderen. Bei genauerer Betrachtung gibt es aber in Bezug auf den Produktnutzen große Unterschiede: Optisch ansprechende Produkte sind oft umständlich zu bedienen oder nachzufüllen, aus Designgründen wurde auf Füllstandsanzeigen verzichtet oder es wurden zur Kostenreduzierung typische Schmutzkanten in Kauf genommen.

Zielgruppe bei der Entwicklung der Serie Omega war der gewerbliche und öffentliche Bereich, dem vor allem an Hygiene, Vandalensicherheit, Wartungsfreiheit und Kostenkontrolle gelegen ist.

Hygiene

Edelstahl ist dauerhaft hygienisch. Durch Verschweißen der Flächen haben alle Spender außen und innen glatte Kanten. Es gibt keine Stellen, an denen sich Verschmutzungen und Keime ablagern könnten.

Da viele handelsübliche Seifenspender nicht vernünftig gereinigt werden können, finden sich darin meistens noch Reste der allerersten Befüllung! Und auch Flüssigseife verkeimt nach einiger Zeit. Bei allen Seifenspendern können die Innenbehälter samt Pumpe leicht entnommen und gereinigt werden. Durch die geringe Auflagefläche des Edelstahl-Bedienhebels beim Seifenspender wird die Gefahr von Keimübertragungen von Hand zu Hand reduziert.

Sicherheit

Die Montage erfolgt durch eine serienmäßige Drei- oder Vier-Punkt-Befestigung mit Edelstahlschrauben. Der Bedienhebel der Seifenspender wird in Richtung Wand betätigt – es wirkt also keine Zugkraft auf die Befestigungsschrauben. Das Kunststoffschloss hat nur eine verriegelnde Funktion – geschlossen werden die Spender durch Einhängen des Edelstahlgehäuses in die Rückwand. Das Schloss hat keine tragende Aufgabe und kann

nicht herausgerissen werden. Verstopfungen des Kunststoffschlusses können – im Gegensatz etwa zu einem Zylinderschloss – mühelos mit einem spitzen Gegenstand entfernt werden.









Funktionalität

Alle Spender sind frei befüllbar, d.h. es können handelsübliche Papierhandtücher, WC-Papiere und Flüssigseifen eingesetzt werden. Dadurch können Verbrauchsmaterialien frei im Handel bezogen werden, während man bei sog. „geschlossenen Systemen“ immer an die Produkte und Preise eines bestimmten Herstellers gebunden ist. Sämtliche Spender der Serie Omega können mit demselben Schlüssel geöffnet werden. Durch diesen Kunststoffschlüssel wird die Oberfläche im Schlossbereich nicht verkratzt. Großflächige, Sichtfenster aus Acrylglas schützen das Füllgut vor Verschmutzung und ermöglichen eine leichte Überprüfung des Füllstandes, ohne den Spender zu öffnen.

Beispiele:

Öffentliche WC-Anlagen, Schulen, Kommunalbauten, Raststätten, Industrie, Großgastronomie, Sportstätten, Freizeitparks und Justizvollzugsanstalten

SERIE OMEGA

			
Seifen- und Desinfektionsmittelspender	Seifen- und Desinfektionsmittelspender für verborgenen Einbau	Schaumseifenspender für verborgenen Einbau	Seifenpastenspender
0,25/0,6/1,2 Liter	1,2 Liter	1,2 Liter	3,0 Liter
Edelstahl weiß beschichtet, Edelstahl mattschwarz beschichtet, Edelstahl gebürstet	Edelstahl, Kunststoff	Edelstahl, Kunststoff	Edelstahl weiß beschichtet, Edelstahl mattschwarz beschichtet, Edelstahl gebürstet
Seite 32, 33	Seite 44	Seite 44	Seite 50
			
Schaumseifenspender	Seifen- und Papierhandtuchspender	Seifen- und Papierhandtuchspender	Schaumseifen- und Papierhandtuchspender
0,25/0,6/1,2 Liter	Seifenspender links	Seifenspender rechts	Schaumseifenspender links
Edelstahl weiß beschichtet, Edelstahl mattschwarz beschichtet, Edelstahl gebürstet	Edelstahl weiß beschichtet, Edelstahl mattschwarz beschichtet, Edelstahl gebürstet	Edelstahl weiß beschichtet, Edelstahl mattschwarz beschichtet, Edelstahl gebürstet	Edelstahl weiß beschichtet, Edelstahl mattschwarz beschichtet, Edelstahl gebürstet
Seite 51	Seite 55	Seite 55	Seite 55



Schaumseifen- und Papierhandtuchspender	Papierhandtuchspender	Papierhandtuchspender	Automatischer Rollenhandtuchspender
Schaumseifenspender rechts	für ca. 300 Papierhandtücher	für ca. 500 Papierhandtücher	für 1 Papierhandtuchrolle
Edelstahl weiß beschichtet, Edelstahl mattschwarz beschichtet, Edelstahl gebürstet	Edelstahl weiß beschichtet, Edelstahl mattschwarz beschichtet, Edelstahl gebürstet	Edelstahl weiß beschichtet, Edelstahl mattschwarz beschichtet, Edelstahl gebürstet	Edelstahl weiß beschichtet, Edelstahl mattschwarz beschichtet, Edelstahl gebürstet
Seite 55	Seite 92	Seite 92	Seite 96



Rollenhandtuchspender	Abfallbehälter mit Haube	Tret-Abfallbehälter mit Haube und fußbedienbarer Einwurfsklappe	Hygienebeutelspender
für 1 Papierhandtuchrolle	18/50 Liter	40 Liter	für 25 Hygienebeutel aus Kunststoff
Edelstahl weiß beschichtet, Edelstahl mattschwarz beschichtet, Edelstahl gebürstet	Edelstahl weiß beschichtet, Edelstahl mattschwarz beschichtet, Edelstahl gebürstet	Edelstahl weiß beschichtet, Edelstahl mattschwarz beschichtet, Edelstahl gebürstet	Edelstahl weiß beschichtet, Edelstahl mattschwarz beschichtet, Edelstahl gebürstet
Seite 99	Seite 162	Seite 167	Seite 188



WC-Papierspender für Einzelblätter	Duplex-Rollenspender	Großrollenspender	WC-Papierspender
für ca. 650 Blatt WC-Papier	für 4 Haushaltsrollen oder 1 Großrolle	für 1 Großrolle	für 2 Haushaltsrollen
Edelstahl weiß beschichtet, Edelstahl mattschwarz beschichtet, Edelstahl gebürstet	Edelstahl weiß beschichtet, Edelstahl mattschwarz beschichtet, Edelstahl gebürstet	Edelstahl weiß beschichtet, Edelstahl mattschwarz beschichtet, Edelstahl gebürstet	Edelstahl weiß beschichtet, Edelstahl mattschwarz beschichtet, Edelstahl gebürstet
Seite 195	Seite 202	Seite 204	Seite 204



WC-Papierspender	WC-Papierhalter	Reserve-Rollenhalter	WC-Sitzreiniger
für 4 Haushaltsrollen	für 1 Haushaltsrolle	für 1 Haushaltsrolle	0,25 / 0,6 Liter
Edelstahl weiß beschichtet, Edelstahl mattschwarz beschichtet, Edelstahl gebürstet	Edelstahl weiß beschichtet, Edelstahl mattschwarz beschichtet, Edelstahl gebürstet	Edelstahl weiß beschichtet, Edelstahl mattschwarz beschichtet, Edelstahl gebürstet	Edelstahl weiß beschichtet, Edelstahl mattschwarz beschichtet, Edelstahl gebürstet
Seite 204	Seite 209	Seite 211	Seite 252



Kleiderhaken

Edelstahl gebürstet

Seite 260





SERIENÜBERSICHT SERIE KAPPA

Mit der Serie Kappa decken wir eine weitere Produktparte in unserem Sortiment ab. „Robustheit“ und „Hygiene“ sind die Merkmale dieser Edelstahlprodukte und somit ideal für langlebige und verlässliche Sanitäreinrichtungen. Doch lange schon werden diese stabilen Produkte auch in modern designten Waschräumen eingesetzt, da Architekten erkennen, dass Edelstahl nicht nur funktional und hygienisch ist, sondern auch als Gestaltungselement dienen kann.

Einsatzgebiete

Die robuste Serie Kappa kann universell in öffentlichen, stark frequentierten und auch vandalismusgefährdeten Bereichen verwendet werden. Einige Produkte dieser Serie können sogar in hochsicherheitsrelevanten Bereichen eingesetzt werden.

Beispiele

Lebensmittelverarbeitende Betriebe, Labors, Großküchen, Produktionsstätten, Krankenhäuser, Pflegeheime, Fußballstadien, Schulen, Autobahnraststätten, Flüchtlingsheime oder Tankstellen.

Einige Produkte eignen sich speziell für Polizeistationen, Justizvollzugsanstalten, Gefängniszellen und geschlossene Einrichtungen.



Waschtisch rund	Waschtisch rund	Waschbecken rund	Waschtisch rund
für Eckmontage	wandhängend	für Waschtischeinbau, 2 verschiedene Größen	mit Seifenablage
Edelstahl gebürstet	Edelstahl gebürstet	Edelstahl gebürstet	Edelstahl gebürstet
Seite 222	Seite 222	Seite 222	Seite 223

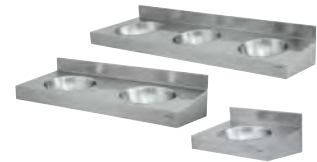

Waschtisch rund	Waschtisch rund für Hinterwandmontage	Waschtisch für Hinterwandmontage	Waschtisch eckig
mit Seifenablage	mit verschweißtem Abflussrohr	mit verschweißtem Abflussrohr	1, 2 oder 3 Becken
Edelstahl gebürstet	Edelstahl gebürstet	Edelstahl gebürstet	Edelstahl gebürstet
Seite 223	Seite 224	Seite 224	Seite 225

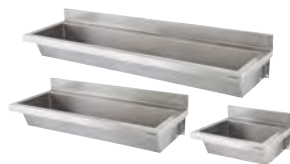

Waschrinne	Waschrinne	Waschtisch mit Kniebedienung
3 verschiedene Größen	3 verschiedene Größen	wandhängend
Edelstahl gebürstet	Edelstahl gebürstet	Edelstahl gebürstet
Seite 226	Seite 227	Seite 228

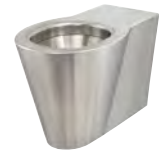
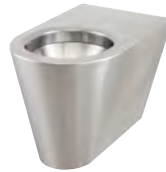
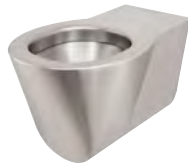

Wand-WC	Wand-WC	Boden-WC	Boden-WC
gerade Bauform, 3 verschiedene Größen	ovale Bauform, 3 verschiedene Größen	gerade Bauform, 3 verschiedene Größen	ovale Bauform, 3 verschiedene Größen
Edelstahl gebürstet	Edelstahl gebürstet	Edelstahl gebürstet	Edelstahl gebürstet
Seite 229	Seite 229	Seite 230	Seite 230



Boden-WC für Hinterwandmontage	Urinal	Urinal	Urinal für Hinterwandmontage
mit verschweißtem Abflussrohr	eckige Bauform	runde Bauform	mit verschweißtem Abflussrohr
Edelstahl gebürstet	Edelstahl gebürstet	Edelstahl gebürstet	Edelstahl gebürstet
Seite 231	Seite 232	Seite 232	Seite 233



Urinalrinne	Hock-WC	Hock-WC mit verschweißtem Abflussrohr	Duschwanne mit verschweißtem Abflussrohr
für 2, 3 oder 4 Benutzer	für Einbaumontage	für Einbaumontage	für Einbaumontage
Edelstahl gebürstet	Edelstahl gebürstet	Edelstahl gebürstet	Edelstahl gebürstet
Seite 233	Seite 234	Seite 234	Seite 235



Urinal-Trennwand	WC-Sitz
wandhängend	ovale oder gerade Bauform
Edelstahl gebürstet	ABS-Kunststoff schwarz, Buche (Nachbildung)
Seite 236	Seite 236



WASCHRAUMLÖSUNGEN CAMPINGPARK IM BERGISCHEN LAND

Campingplätze haben oft mit hohem Füllgut-Verbrauch und immer wieder leeren oder beschädigten Spendern zu kämpfen. Robuste und sparsame Spendersysteme sind hier eine empfehlenswerte Investition.



AUFGABENSTELLUNG:

Petra und Frank Baldsiefen betreiben den Campingpark im Bergischen Land in Lindlar. Sie suchten nach einem WC-Papierspender, der dem hohen Verbrauch an Toilettenpapier Einhalt gebietet und den Befüllungsaufwand der Reinigungskräfte verringert.

Bisher griff man auf herkömmliche WC-Papierhalter für eine Haushaltsrolle zurück. Diese müssen aber bereits nach etwa 12 Toiletten-Besuchern (Zweckentfremdung durch Abdeckung der WC-Brille, etc. eingerechnet) nachgefüllt werden. Bei täglich 70 bis 80 Campern während der Hauptsaison ist dies ein enorm hoher Aufwand für die Reinigungskräfte und kaum zufriedenstellend zu schaffen.

UNSERE LÖSUNG:

Um leere WC-Papierhalter zu vermeiden, empfehlen wir den Einsatz eines WC-Papierspenders für mehrere Haushaltsrollen.

Der abschließbare WC-Papierspender der Serie Omikron (Art. 35-717) ist für drei WC-Papierrollen geeignet und bietet somit genügend Überbrückungszeit bis zur nächsten Nachfüllung. Die schmale Form lässt selbst eine Montage in beengten WC-Kabinen zu und das Schloss sowie das massive Material schützen sowohl vor Diebstahl als auch vor Vandalismus. So kann dem hohen Verbrauch an Toilettenpapier vorgebeugt werden und es ist immer ausreichend Füllgut vorhanden.

UNSERE EMPFEHLUNG:



WC-Papierspender, Serie Omikron II

- für drei WC-Papierrollen, daher ausreichend Überbrückungszeit bis zum nächsten Nachfüllen
- schmale Form, dadurch geeignet für beengte WC-Kabinen
- diebstahl- und vandalsicher durch robustes und abschließbares Gehäuse

Art. 35-717 auf S. 205

LEASING

DIE ALTERNATIVE FINANZIERUNG

Leasing wird meist mit Autos in Verbindung gebracht, doch das ist nur eine von Unmengen an Möglichkeiten, die diese Art der Finanzierung bietet. So nutzen zum Beispiel Unternehmen Angebote, um Drucker, IT-Geräte oder gar Produktionsanlagen zu leasen. Ein wichtiger Aspekt, warum Sie sich für das Leasing von Waschraum- und Hygienetechnik entscheiden sollten ist die Tatsache, dass Sie Ihr Eigenkapital schonen, Abschreibungen vermeiden und die Leasing-Raten als Aufwand verbuchen können.

WAS IST LEASING?

Leasing (engl.: to lease = mieten, pachten) ist für viele Unternehmen in den letzten Jahren zu einer echten Alternative zum klassischen Bankkredit geworden. Während Sie bei einem Kredit das Produkt über einen bestimmten Zeitraum in zuvor festgelegten Raten (die wesentlich höher sind als beim Leasing) zuzüglich Zinsen abbezahlen, handelt es sich beim Leasing um eine spezielle Form der Miete. Der unbestrittene Vorteil beim Leasing sind die geringen monatlichen Ausgaben und die als Betriebsausgaben steuerliche Absetzbarkeit der Raten. Am Ende der Vertragslaufzeit können Sie sich dann entscheiden, ob Sie den Vertrag verlängern oder die Produkte gegen Zahlung des Restwertes als Eigentum übernehmen wollen.

LEASING BEI AIR-WOLF

Besonders für Gewerbetreibende ist unser AIR-WOLF-Leasing interessant, denn hochwertige Händetrockner oder eine komplette Waschausstattung können in der Neuanschaffung ziemlich teuer werden. Leasing bietet Ihnen die Möglichkeit, die Waschausstattung wie Ihre eigene zu nutzen und nach Ablauf des Leasingvertrages verlängern Sie entweder Ihren Vertrag und tauschen die Produkte (falls gewünscht) gegen neue aus oder Sie nutzen die Möglichkeit die Geräte zu einem Restbetrag von 10% des Anschaffungspreises zu übernehmen.

Sie können bei AIR-WOLF alle aktuellen Produkte leasen – viele unserer Kunden nehmen dieses Angebot bereits in Anspruch. Das Leasing ermöglicht es Ihnen, Ihre vollständige AIR-WOLF Waschausstattung über einen Zeitraum von 24, 36 oder 48 Monaten in Form einer Teilamortisation zu leasen. Innerhalb dieser Zeit haben Sie 2 Jahre volle Funktionsgarantie auf jedes Produkt. Dabei zahlen Sie in übersichtlichen Quartals-Raten.

IHRE VORTEILE

Sie tragen nur eine geringe finanzielle Belastung und bewahren Ihre Planungssicherheit, da Sie die Waschausstattung nicht sofort bezahlen, sondern in überschaubaren, konstanten Quartalsraten.

Dank der Austausch-Option haben Sie hochwertige Apparaturen, die technisch und vom Design auf dem allerneuesten Stand sind.

Ihre Liquidität bleibt erhalten, da die Anschaffungskosten für die neue Ausstattung auf die gesamte Laufzeit verteilt werden.

Sie schonen Ihr Eigenkapital und erhalten Ihre Kredit-spielräume vor dem Hintergrund neuer finanzieller Herausforderungen. Sie sind unabhängig gegenüber konventionellen Finanzierungsmöglichkeiten wie Bank- und Lieferantenkrediten.

Sie haben die Möglichkeit, in größerem Umfang zu investieren und verschaffen sich somit einen Vorsprung gegenüber Mitbewerbern.

Darüber hinaus profitieren Sie von steuerlichen Vorteilen: Die Leasingraten sind in Ihrem Unternehmen als Betriebsausgabe in voller Höhe steuerlich bei der Körperschafts-, bzw. Einkommens- und Gewerbesteuer absetzbar.

i DIE CLEVERE ART ZU LEASEN

Zahlen Sie Ihre Anschaffungen in überschaubaren Quartalsraten!

- Für Produkte aus unserer aktuellen Palette können wir Ihnen ein tagesaktuelles, attraktives Leasingangebot erstellen.
- Bei uns leasen Sie schnell und unbürokratisch, denn nach erfolgter Bonitätsprüfung durch unseren Leasingpartner wird die Ware umgehend an Sie ausgeliefert.

- Stellen Sie Ihre Geräteauswahl zusammen, wir kümmern uns um den Rest des Leasings:
 - ggf. ohne Anzahlung
 - überschaubare, gleichbleibende Raten
 - keine Bearbeitungsgebühren
 - variabler Leasingzeitraum

Gerne beantworten wir Ihre Fragen und erstellen Ihnen natürlich auch einen ganz individuellen Leasingplan – inklusive Leasingzeitraum, Kautionskosten und Raten.

SO FUNKTIONIERT'S

Sie wählen Ihre gewünschten Artikel aus unserer aktuellen Produktpalette und wir unterbreiten Ihnen ein individuelles Leasing-Angebot. Nachdem wir den Vertrag unterschrieben vorliegen haben, werden die Produkte sofort von uns frei Haus an Ihre gewünschte Adresse geliefert.

Nach Ablauf des Leasingvertrages haben Sie die Möglichkeit, die Geräte zu einem Restbetrag von 10 % des Anschaffungspreises zu übernehmen. Sie müssen uns dann nur noch nachweisen, dass die Objekte bei einer Versicherungsgesellschaft Ihrer Wahl versichert sind, z.B. in Ihrer Hausrat- oder Inventarversicherung.



BEISPIEL

**LEASING HÄNDETROCKNER
AIR-WOLF SERIE V 750**

MÖGLICHE LAUFZEITEN:	LAUFZEIT	RATE
	24 Monate	ca. € 38,-
	36 Monate	ca. € 27,-
	48 Monate	ca. € 22,-

VERTRAGSTYP:	Teilamortisation, Restwert 10%
ZAHLART:	Quartalszahler
ZAHLUNGSWEISE:	Lastschriftinzug

ANFRAGE LEASING-ANGEBOT

- Bitte ausschneiden oder kopieren.
- Im Fensterumschlag **per Post** senden oder an **Telefax +49 (89) 420790-70**

AIR-WOLF GmbH
Waschraum- und Hygienetechnik
Unterhachinger Straße 75
D-81737 München
Telefon +49 (89) 420790-10
Telefax +49 (89) 420790-70
air-wolf@air-wolf.de
www.air-wolf.de
Ein Unternehmen der
Wolf-Gruppe



AIR-WOLF GmbH
Waschraum- und Hygienetechnik
Unterhachinger Straße 75
D-81737 München

ART.-NR.	ARTIKELBEZEICHNUNG	MENGE

ÜBLICHE KONDITIONEN	
VERTRAGSTYP:	Teilamortisation, Restwert 10%
ZAHLART:	quartalsweise
ZAHLUNGSWEISE:	Lastschriftinzug

Nach Ablauf des Leasingvertrages haben Sie die Möglichkeit, die Geräte zu einem Restbetrag von 10% des Anschaffungspreises zu übernehmen oder Ihren Vertrag zu verlängern.

Gemäß den Allgemeinen Leasingbedingungen sind die Leasinggegenstände zu versichern. Es ist nachzuweisen, dass die Objekte bei einer Versicherungsgesellschaft Ihrer Wahl versichert sind. Zum Beispiel in Ihrer Hausrat- oder Inventarversicherung (Elektrogeräte sollten zusätzlich über eine Geräte- und Elektronikversicherung abgesichert sein).

LAUFZEIT
<input type="checkbox"/> 24 Monate
<input type="checkbox"/> 36 Monate
<input type="checkbox"/> 48 Monate
<input type="checkbox"/> andere Laufzeit

KONTAKTDATEN
Kundennummer
Firma
Ansprechpartner
Straße
Land/PLZ/Ort
Telefon
Telefax
E-Mail
Besondere Wünsche

TERMIN
Bitte rufen Sie mich zurück zur telefonischen Beratung
<input type="checkbox"/> sofort <input type="checkbox"/> am



ANFRAGE SONDERANFERTIGUNGEN

- Bitte ausschneiden oder kopieren.
- Im Fensterumschlag **per Post** senden oder an **Telefax +49 (89) 420790-70**

AIR-WOLF GmbH
Waschraum- und Hygienetechnik
Unterhachinger Straße 75
D-81737 München
Telefon +49 (89) 420790-10
Telefax +49 (89) 420790-70
air-wolf@air-wolf.de
www.air-wolf.de

Ein Unternehmen der
Wolf-Gruppe



AIR-WOLF GmbH
Waschraum- und Hygienetechnik
Unterhachinger Straße 75
D-81737 München

Raum für Skizzen:



PRODUKTBEZEICHNUNG	LIEFERDETAILS	MATERIAL
<input type="checkbox"/> Neuprodukt	Stückzahl bzw. Abrufmenge:	<input type="checkbox"/> Edelstahl gebürstet oder <input type="checkbox"/> poliert
<input type="checkbox"/> Modifikation eines bestehenden Produktes	Abmessungen:	<input type="checkbox"/> Stahl farbig beschichtet
entspr. dem Artikel:	Liefertermin:	<input type="checkbox"/> Kunststoff
Bezeichnung:	Verpackung:	<input type="checkbox"/> sonstiges Material

ANSCHRIFT	AUSFÜHRUNG
Firma	<input type="checkbox"/> Zylinderschloss oder <input type="checkbox"/> Einheitsschloss
z. Hd.	MONTAGE
Straße	<input type="checkbox"/> für Aufputz- oder <input type="checkbox"/> Einbaumontage
Land/PLZ/Ort	<input type="checkbox"/> boden- / freistehend
Telefon	ANFORDERUNGEN
Telefax	<input type="checkbox"/> besonders vandalensicher
E-Mail	<input type="checkbox"/> besonders preisgünstig



FAX-BESTELLSCHEIN KATALOG 49

- Bitte ausschneiden oder kopieren.
- Im Fensterumschlag **per Post** senden oder an **Telefax +49 (89) 420790-70**

AIR-WOLF GmbH
Waschraum- und Hygienetechnik
Unterhachinger Straße 75
D-81737 München
Telefon +49 (89) 420790-10
Telefax +49 (89) 420790-70
air-wolf@air-wolf.de
www.air-wolf.de

Ein Unternehmen der
Wolf-Gruppe



AIR-WOLF GmbH
Waschraum- und Hygienetechnik
Unterhachinger Straße 75
D-81737 München

ART.-NR.	ARTIKELBEZEICHNUNG	MENGE	EINZELPREIS	GESAMTPREIS
			€	€
			€	€
			€	€
			€	€
			€	€
			€	€
			€	€

ZAHLWEISE	TERMIN	LIEFERART	NETTOWERT	
<input type="checkbox"/> Rechnung (8 Tage 2 % Skonto, 30 Tage netto)	<input type="checkbox"/> sofort	<input type="checkbox"/> Paketdienst	Summenrabatt *	- €
<input type="checkbox"/> Nachnahme (3 % Skonto)	<input type="checkbox"/> eine Woche	<input type="checkbox"/> Spedition	GESAMTBETRAG	
<input type="checkbox"/> Vorkasse (3 % Skonto)	<input type="checkbox"/> zwei Wochen	<input type="checkbox"/> Kurier	*Summenrabatt:	
<input type="checkbox"/> Barzahlung bei Abholung (3 % Skonto)	<input type="checkbox"/> auf Abruf	<input type="checkbox"/> Abholung	3 % Rabatt ab Netto-Warenwert von € 500	
<input type="checkbox"/> EC-/Kreditkartenzahlung bei Abholung	<input type="checkbox"/> KW	<input type="checkbox"/>	5 % Rabatt ab Netto-Warenwert von € 1.000	
			8 % Rabatt ab Netto-Warenwert von € 3.000	

Alle Preise zzgl. ges. MwSt.

RECHNUNGSANSCHRIFT	LIEFERANSCHRIFT (FALLS ABWEICHEND)
Kundennummer (falls bekannt)	Firma
Firma	z. Hd.
z. Hd.	Straße
Straße	Land/PLZ/Ort
Land/PLZ/Ort	Telefon
Telefon	
Telefax	
E-Mail	
USt.-ID (nur für EU-Kunden)	
Besondere Wünsche	

Ich/Wir bestelle(n) ausschließlich zu den Allgemeinen Geschäftsbedingungen der AIR-WOLF GmbH.
Datum/Unterschrift/Stempel:



UNSERE AGB

PREISE

Mit dem Erscheinen eines neuen Kataloges verlieren alle früheren Kataloge und Preislisten Ihre Gültigkeit. Die angegebenen Preise verstehen sich zuzüglich der gesetzlichen Mehrwertsteuer. Bei Bestellungen unter € 100 Warenwert behalten wir uns vor, einen Mindermengenzuschlag von € 15 zu erheben. Unsere Angebote sind freibleibend. Geringfügige Designänderungen und technische Verbesserungen an Artikeln können ohne Ankündigung geliefert werden; ebenso vergleichbare Produkte, soweit sie die gleichen Anforderungen erfüllen. Für Druckfehler bei den Preisangaben übernehmen wir keine Haftung. Für Lieferungen in Länder der Europäischen Union (EU) gilt, soweit Sie uns keine gültige Umsatzsteuer-Identifikationsnummer nennen, die gesetzliche Mehrwertsteuer der Bundesrepublik Deutschland. Bei Aufträgen aus dem EU-Ausland wird die Mehrwertsteuer nicht aufgeschlagen. Sie werden aber bei Ihrem Zoll die jeweilige landesübliche Einfuhr-Umsatzsteuer bezahlen müssen. Über die Erhebung von Zöllen können wir keine Auskunft geben. Sie erhalten mit unserer Rechnung eine Ursprungserklärung.

WIDERRUF UND RÜCKGABE

Unsere Angebote richten sich nicht an Verbraucher, sondern ausschließlich an Gewerbetreibende, Freiberufler, Selbständige und Behörden, die die Ware in ihrer gewerblichen, beruflich selbständigen oder dienstlichen Tätigkeit verwenden.

Widerrufsrecht: Sie können Ihre Vertragserklärung innerhalb von 14 Tagen ohne Angaben von Gründen widerrufen (BGB § 312b ff.). Darüber hinaus gewähren wir Ihnen ein generelles Warenrückgaberecht von 30 Tagen. Spätere Warenrücknahmen sind nur mit unserer Zustimmung möglich. Nach positiver Prüfung, Neuverpackung und Wiedereinlagerung erhalten Sie in diesem Fall 75% des Warenwertes erstattet. Der Widerruf kann mündlich, in Textform oder durch Rücksendung der Ware erfolgen. Maßgeblich für den Fristbeginn ist der Erhalt dieser Belehrung in Textform. Die Frist beginnt jedoch nicht vor dem Tage des Eingangs der Ware beim Empfänger (bei der wiederkehrenden Lieferung gleichartiger Waren nicht vor dem Tage des Eingangs der ersten Teillieferung) und auch nicht vor Erfüllung der Informationspflichten gemäß § 312c Abs. 2 BGB. Zur Wahrung der Widerrufsfrist genügt die rechtzeitige Absendung des Widerrufs oder der Ware. Das Widerrufsrecht besteht, soweit nicht ein anderes bestimmt ist, nicht bei Verträgen zur Lieferung von Waren, die nach Kundenspezifikation angefertigt werden oder eindeutig auf die persönlichen Bedürfnisse zugeschnitten sind (z.B. Sonder- oder Spezialanfertigungen), ebenso bei Waren, deren Rücknahme aus Gründen des Gesundheitsschutzes oder der Hygiene nicht möglich ist. Bitte melden Sie Ihre Rücksendung telefonisch oder schriftlich bei uns an. Wir informieren Sie, ob Sie die Ware selbst zurücksenden sollen oder diese gegebenenfalls von uns abgeholt wird. Darüber hinaus erhalten Sie eine Rücksendenummer, die der Identifizierung Ihrer Ware dient.

Nach Erhalt der Rücksendenummer senden Sie die Ware zurück an: AIR-WOLF GmbH, Zentrallager QS, Unterhachinger Straße 75, 81737 München.

Sie haben die Kosten der Rücksendung zu tragen, wenn die gelieferte Ware der bestellten entspricht oder wenn Sie zum Zeitpunkt des Widerrufs weder den Kaufpreis, noch eine vertraglich vereinbarte Teilzahlung geleistet haben.

WIE SIE BESTELLEN

Bitte senden Sie den Bestellschein per Post, Telefax oder online über den Warenkorb auf unserer Homepage. Wenn wir Ihnen ein detailliertes Angebot gemacht haben, dann unterschreiben Sie bitte dort und senden es uns. Mit Ihrem Auftrag, auch per Telekommunikation, erkennen Sie unsere Allgemeinen Geschäftsbedingungen (AGB) an.

DIE GEWÄHRLEISTUNG

Unsere Zulieferer und wir stehen für die Qualität und Zuverlässigkeit unserer Artikel. Die Gewährleistungsfrist beträgt, soweit nicht anders vereinbart, 2 Jahre ab Abgabe an Sie. Die Gewährleistung erstreckt sich nur auf Materialersatz und nicht auf Fracht oder Fremdleistungen. Bitte entfernen Sie nie Typenschilder, Aufkleber oder Seriennummern, da Sie diese zum Nachweis Ihres Gewährleistungsanspruchs benötigen. Für erweiterte Leistungen in Form von Garantie-Verlängerungspaketen gelten die individuell getroffenen Vereinbarungen.

WIE SIE ZAHLEN KÖNNEN

- auf Rechnung:** Zahlen Sie bitte innerhalb von 8 Tagen ab Rechnungsdatum mit 2% Skonto oder innerhalb von 30 Tagen ohne Abzüge. Wenn Sie nicht innerhalb der vereinbarten Frist zahlen, sind wir berechtigt, € 10 je Mahnung sowie 1% Zinsen pro Monat zu berechnen. Wir behalten uns vor, Neukunden, die uns nicht bekannt sind, nur gegen Nachnahme oder Vorauskasse zu beliefern.
- per Nachnahme:** Sie erhalten 3% Skonto. Nachnahmegebühren im Inland werden nicht berechnet.
- Vorkasse oder Barzahlung:** Sie behalten 3% Skonto vom Endbetrag ein.
- per EC- oder Kreditkarte:** bargeldlos bezahlen.
- Auslandsaufträge:** Bestellungen aus dem Ausland, soweit sie nicht über unsere dortige Vertretung bestätigt werden, können wir nur gegen Vorauszahlung ausführen.

WEM WAS GEHÖRT

Alle gelieferten Artikel bleiben bis zur vollständigen Bezahlung unser Eigentum. Sie dürfen die Waren im regelmäßigen Geschäftsverkehr Ihrerseits mit Eigentumsvorbehalt weiterveräußern, treten jedoch alle Ihnen daraus sofort oder später zustehenden Forderungen sicherheitshalber bis zur Höhe unseres Rechnungsbetrages an uns ab.

MÄNGEL

Offensichtliche Mängel der Ware sind uns sofort, spätestens aber 3 Tage nach der Übergabe, bzw. Auslieferung an Sie, schriftlich zu melden. Wir werden die Mängel beheben oder Ihnen Ersatz liefern. Halten Sie die Ware bitte zu unserer Verfügung bereit. Später gemeldete Mängel oder Schäden können nicht anerkannt werden.

MUSTER- UND LEIHARTIKEL

Für alle Artikel, die wir Ihnen unentgeltlich und befristet zur Verfügung stellen, haften Sie in Höhe des aktuellen Verkaufspreises. Die Kosten für die Rücksendung werden von Ihnen getragen. Für Muster- und Leihartikel, die Sie nicht innerhalb der vereinbarten Frist originalverpackt, frei Haus und – im Falle von Musterartikeln – ungebraucht und in verkaufsfähigem Zustand an uns zurückgeben, gilt ein Kaufvertrag als verbindlich abgeschlossen.

LIEFERUNG

Sollten Sie sich bei Auftragserteilung nicht anders lautend äußern, wählen wir die für Sie günstigste Versandform. Frachtkosten stellen wir Ihnen ab Werk München in Rechnung. Durch unser Verschulden verspätete Nachlieferungen erhalten Sie frachtkostenfrei. Mit der Übergabe an den Frachtführer geht die Gefahr auf Sie über. Frachtschäden melden Sie uns schriftlich innerhalb von 3 Tagen nach Anlieferung.

INSTALLATION UND MONTAGE

Soweit erforderlich, liefern wir alle Artikel mit Betriebsanleitungen, Bohrschablonen und Befestigungsmaterial. Die Montage oder Aufstellung übernehmen Sie selbst. Bitte beachten Sie, dass Elektroinstallationen nur von autorisierten Fachleuten durchgeführt werden dürfen.

REPARATUR-EINSENDUNGEN

Defekte an von uns gelieferten Produkten melden Sie uns bitte vor Einsendung telefonisch. Sie erhalten von uns dann einen Rücklieferschein zugesandt, der eine schnelle und reibungslose Reparatur ermöglicht. Ohne Rücklieferschein oder unfrei eingesandte Ware können wir leider nicht annehmen.

ENTSORGUNG

Sie übernehmen die Pflicht, sämtliche an Sie gelieferten, elektrisch betriebenen Geräte nach Nutzungsbeendigung auf eigene Kosten gemäß den Richtlinien des Elektro- und Elektronikgerätegesetzes (ElektroG) ordnungsgemäß zu entsorgen. Damit werden wir von den Verpflichtungen nach § 10 Abs. 2 ElektroG und damit im Zusammenhang stehender Ansprüche Dritter freigestellt. Unterlassen Sie es, Dritte, an die Sie diese Geräte weiterverkaufen, vertraglich zur Übernahme der Entsorgungspflicht und zur Weiterverpflichtung zu verpflichten, so sind Sie verpflichtet, die gelieferte Ware nach Nutzungsbeendigung auf Ihre Kosten zurückzunehmen und nach den gesetzlichen Vorschriften ordnungsgemäß zu entsorgen. Unser Anspruch auf Übernahme der gesetzeskonformen Entsorgung durch Sie verjährt nicht vor Ablauf von zwei Jahren nach der endgültigen Beendigung der Nutzung der an Sie ausgelieferten Geräte. Die zweijährige Frist der Ablaufhemmung beginnt frühestens mit Zugang Ihrer schriftlichen Mitteilung über die Nutzungsbeendigung. Unsere WEEE-Reg.-Nr. bei der Stiftung Elektro-Altgeräte Register (EAR) lautet: DE 55977853.

Ferner haben wir uns zur Sicherstellung der gesetzeskonformen Entsorgung unserer Verkaufsverpackungen dem Dualen System über die Zentek GmbH & Co. KG angeschlossen. Transportverpackungen können zu deren ordnungsgemäßen Entsorgung an uns kostenfrei zurückgegeben werden.

HAFTUNG

Schadensersatzansprüche aus Verzug, Unmöglichkeit der Leistung, Verletzung von vertraglichen und gesetzlichen Neben- und Schutzpflichten, Verschulden bei Vertragsschluss und außervertragliche Haftung, auch für mittelbare oder Folgeschäden, sind ausgeschlossen, soweit der Schaden nicht durch grob fahrlässiges oder vorsätzliches Handeln unsererseits verursacht wurde. Unabhängig vom Rechtsgrund ist unsere Haftung auf die dreifache Höhe des Lieferpreises beschränkt.

SONSTIGES

Die für die Auftragsbearbeitung notwendigen Daten werden gespeichert. Wir verpflichten uns selbstverständlich, Ihre Daten vertraulich zu behandeln und nicht an Dritte weiterzugeben. Die mit uns geschlossenen Verträge unterliegen in allen Fällen, auch bei Auslandslieferung, deutschem Recht. Abweichenden AGB widersprechen wir hiermit. Alle Abweichungen bedürfen unserer schriftlichen Genehmigung. Die Ungültigkeit eines oder mehrerer Punkte der AGB berührt nicht die Gültigkeit der übrigen. Bisherige AGB sind außer Kraft gesetzt. Erfüllungsort und Gerichtsstand ist, soweit vereinbar, München.

ONLINE-STREITBEILEGUNG

Die Europäische Kommission stellt eine Online-Plattform für die Online-Streitbeilegung in Verbraucherangelegenheiten zur Verfügung. Sie finden diese unter: <http://ec.europa.eu/consumers/odr/>

Stand: 3. März 2017

STICHWORTVERZEICHNIS

- A**
Abfallbehälter 157–167
Abfallbeutel 175–176
Abfallkörbe 168–169
Abtropfschale 67, 70, 71, 75, 77, 79–81
Abwurfklappen 173
Abwurfringe 174
Aerosoldosen 256
Aerosolspender 254
AGB 314
Armhebelspender 66–75
Auszubildende 9
Automatischer Spender 38–41, 76, 80, 96
- B**
Baby-Wickeltische 259
Befüllung, freie 24
Behindertengriffe 262–265
Berührungsloser Spender 38–41, 76, 80, 96
Beta 278–279
Beutelspender 187–189
Boden-WC 230–231
Bürstenauffangbehälter 269
Bürstenhalter 215–218
Bürstenspender 269
- C**
Carbon-Filter 247
Center-Pull-Spender 97–99
Chirurg. Händedesinfektion 82, 268–269
- D**
Delta 284–285
Desinfektionsmittel 84
Desinfektionsmittelspender 66–81
Desinfektionsstation 70, 79–81
Desinfektionsuhr 268
Desinfizierende Händewaschlotion 83
Duftbeutel 257
Duftkissen 257
Duftproben 257
Duftrichtungen 256–257
Duftspender 254–255
Duftspendergehäuse 254–255
Duftsprays 256–257
Duplex-Rollenspender 196–198
Duschwanne 235
- E**
Edelstahl-Spiegel 267
Einbauprodukte 43–49, 100–109, 170–174
Einkaufskonditionen 11
Einsatzgebiete Händetrockner 136–137
Einzelblattspender 195
Ellenbogenbedienung 66
Entsorgung 314
Ersatz-Rollenhalter 210–211
Euroflasche 71
- F**
Falthandtücher 110–111
Fax-Bestellschein 313
Feuchttuchspender 271
Flächendesinfektionsmittel 84, 253
Flächenreiniger 253
Flächenreinigung 97–99
Föhne 144–152
Forderungseintreibung 9
Frachtkosten 11
Freie Befüllung 24
Freistehende Spender 70, 79–81
Führungsschiene 45, 101
Fußdesinfektion 272
Fußdesinfektions-Sprühgerät 272
- G**
Gamma 280–283
Garantie 11, 138–139
Geschäftsbedingungen 314
Gewährleistung 314
Griffe 262–265
Großrollenspender 199–201
Gutschriften 9
- H**
Haartrockner 144–152
Haartrocknervergleich 276–277
HACCP 65, 131–133
Haken 260–261
Hakenleiste 261
Haltegriffe 262–265
Händedesinfektion 82–83
Händedesinfektionsmittel 83
Händepflegelotion 62
Händereinigung 82
Händeschutzlotion 62
Händetrockner 116–133
Händetrocknervergleich 274–275
Händewaschung 82
Handhaartrockner 147–152
Handschuhspender 95, 268
Handtrockner 116–133
Handtücher, Papier 110–112
Handtuchrollen 112
Handtuchspender 55, 88–109, 97–112
Handwaschbürsten 269
Handwaschpaste 61
Haubenspender 268
Hinter-Spiegel-Spender 43–45, 100–103
Hinweisschilder 266
Hock-WC 234
Höhenverstellung 145
Huthaken 261
Hygieneabfallbehälter 180–186
Hygienebeutel 190
Hygienebeutelspender 187–189
Hygienische Händedesinfektion 82
- I**
Infrarot-Sensor 38–40, 76, 80, 96
- J**
Jumborollenspender 199–201
- K**
Kappa 304–307
Klappbarer Wickeltisch 259
Kleiderhaken 260–261
Klobrillenreiniger 252–253
Klopapier 212
Klopapierspender 195–211
Kombinationen 55, 108–109
Konditionen 11
Körbe 168–169
Kosmetiktuchspender 89, 95
Kostenvergleich 130
- L**
Lambda 286–287
Leasing 11, 309–311
Leere Euroflaschen 71
Lieferung 314
Lobo 288–291
- M**
Mängel 314
Mantelhaken 261
Mobiler Spender 79–81
Modellübersicht 136–137
Montagehinweise 19–21
Motivschilder 266
Müllbehälter 157–172
Müllbeutel 175–176
- N**
Neuprodukte 4–7
- O**
Ökobilanz 140
Omega 300–303
Omikron 292–295
OP-Bereich 268–269
- P**
Pandora 254–255
Papierfachbegriffe 110–112
Papierhandtücher 110–112
Papierhandtuchspender 55, 88–109
Papierkörbe 168–169
Pastenspender 50–51
Pflelegelotion 62
- R**
Rabatte 11
Raumduft 256–257
Raumduftspender 254–255
Raumduftspendergehäuse 254–255
Referenzen 16–17
Reihenspender 52–53
Reinigungstücher 271
Reklamationen 9
Reparatur 314
Reserve-Rollenhalter 210–211
Restposten 9
Rohrrahmenspender 70, 294
Rollenhalter 209–211
Rollenpapierhandtücher 112
Rückgabe 314
Rückgaberecht 11
- S**
Schaumseife 61
Schaumseifenspender 51
Schwenkbarere Griffe 265
Seifenpastenspender 50
Seifenspender 30–53, 55
Sensorspender 38–40, 76, 80, 96
Serie Beta 278–279
Serie B Händetrockner 116–117
Serie C Händetrockner 118–119
Serie Delta 284–285
Serie E Händetrockner 120–121
Serie Gamma 280–283
Serie Kappa 304–307
Serie Lambda 286–287
Serie Lobo 288–291
Serie Lobo Trinkbrunnen 245–247
Serie M Händetrockner 122–123
Serienübersicht 273–307
Serienvergleich Haartrockner 276–277
Serienvergleich Händetrockner 274–275
Serie Omega 300–303
Serie Omikron 292–295
Serie Pandora 254–255
Serie S Händetrockner 124–125
Serie Sigma 296–299
Serie T Händetrockner 127–129
Serie T Trinkbrunnen 240–243
Serie V Händetrockner 131–133
Sichtbare WC-Bürste 218
Sigma 296–299
Signalfarbene Spender 74–75, 81
Sitzreiniger 252–253
Skonto 11, 314
Sonderanfertigungen 11, 312
Spiegel 267
Sprühdeshinfektionsgerät 272
Steril-Handtuchspender 268
Stützgriffe 262–265
- T**
Technische Daten 134–135
Toiletten-Bürstenhalter 215–218
Toilettenpapier 212
Toilettenpapierspender 195–211
Toiletten-Sitzreiniger 252–253
Tret-Abfallbehälter 166–167
Trinkbrunnen 240–247
Trinkbrunnen bodenstehend 240–241, 245
Trinkbrunnen Wandmontage 243, 246
Trocknervergleich 134–137
Tuchspender 55, 88–109
Türschilder 266
- U**
Übersicht Haartrockner 276–277
Übersicht Händetrockner 134–137, 274–275
Umtausch 9
Unzerbrechliche Spiegel 267
Urinal 232–233
Urinalrinne 233
Urinal-Trennwand 236
- V**
Verborgene Abfallbehälter 170–171
Verborgene Spender 43–45, 100–103
Verdeckte WC-Bürste 215–217
Verschlussblende 67, 71, 73, 75, 77
- W**
Wandhaartrockner 144–146
Wandhaken 260–261
Wandhalter 67
Wandspiegel 267
Wand-WC 229
Warenmuster 11
Wartungspaket 138
Waschbecken 222
Waschrinnen 226–227
Waschtisch 222–225, 228
Waschtisch-Seifenspender 47–49
WC-Bürstenhalter 215–218
WC-Papier 212
WC-Papierhalter 209–211
WC-Papierspender 195–211
WCs 229–231, 234
WC-Sitz 236
WC-Sitzreiniger 252–253
Wechselclip 67
Wickeltische 259
Widerruf 314
Winkel-Griffe 263
Winkelplatte 67
- Z**
Zellstofftücher 259
Zusatzausstattung 252–272